

OLYMPUS®

DIGITALE CAMERA

E-M5 Mark II

Instructiehandleiding

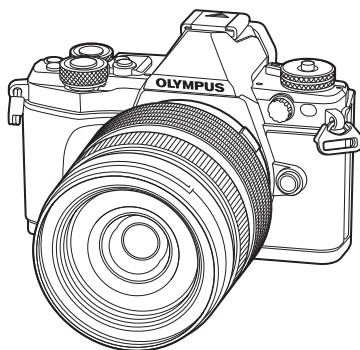

Inhoudsopgave

Snelle taakindex

1. Voorbereiding
2. Fotograferen
3. Weergave
4. Menufuncties
5. De camera aansluiten op een smartphone
6. De camera aansluiten op een computer en een printer
7. Batterij, batterijlader en kaart
8. Verwisselbare lenzen
9. Afzonderlijk verkochte accessoires gebruiken
10. Informatie
11. VEILIGHEIDSMATREGELEN
12. Aanvullingen/aanpassingen door firmware-update

Modelnr. E-M5 II

■ Bedankt voor uw aankoop van een Olympus digitale camera. Lees voordat u uw nieuwe camera gaat gebruiken deze handleiding aandachtig door om u van optimale prestaties en van een lange gebruiksduur van de camera te verzekeren. Bewaar deze handleiding op een veilige plaats zodat u hem ook later nog eens kunt raadplegen.

■ Voordat u belangrijke opnamen gaat maken, doet u er goed aan eerst enkele proefopnamen te maken teneinde u met de camera vertrouwd te maken.

■ De afbeeldingen van het scherm en de camera zijn tijdens de ontwikkeling van het toestel vervaardigd en kunnen op kleine punten afwijken van het toestel dat u in handen heeft.

■ Als er aanvullingen op en/of wijzigingen van functies hebben plaatsgevonden vanwege een firmware-update voor de camera, kan de inhoud afwijken. Kijk voor de meest actuele informatie op de Olympus-website.

Registreer uw product op www.olympus.eu/register-product en ontvang extra voordelen van Olympus!

- Deze mededeling heeft betrekking op de meegeleverde flitser en is vooral bedoeld voor gebruikers in Noord-Amerika.

Information for Your Safety

IMPORTANT SAFETY INSTRUCTIONS

When using your photographic equipment, basic safety precautions should always be followed, including the following:

- Read and understand all instructions before using.
- Close supervision is necessary when any flash is used by or near children. Do not leave flash unattended while in use.
- Care must be taken as burns can occur from touching hot parts.
- Do not operate if the flash has been dropped or damaged - until it has been examined by qualified service personnel.
- Let flash cool completely before putting away.
- To reduce the risk of electric shock, do not immerse this flash in water or other liquids.
- To reduce the risk of electric shock, do not disassemble this flash, but take it to qualified service personnel when service or repair work is required. Incorrect reassembly can cause electric shock when the flash is used subsequently.
- The use of an accessory attachment not recommended by the manufacturer may cause a risk of fire, electric shock, or injury to persons.



SAVE THESE INSTRUCTIONS

Opmerkingen

- De illustraties en toelichtingen in deze handleiding vermelden telkens de Engelse menuweergave.
U kunt de taal van de menuweergave voor deze camera zelf kiezen.
Meer informatie vindt u in "Taal voor de monitor wijzigen" (Blz. 99).

Indicaties die in deze handleiding gebruikt worden

In deze handleiding worden overal de volgende symbolen toegepast.

Let op	Belangrijke informatie over factoren die tot storingen of problemen bij de bediening kunnen leiden. Daaronder ook waarschuwingen voor handelingen die u absoluut dient te voorkomen.
 Opmerkingen	Aandachtspunten bij het gebruik van de camera.
 Tips	Handige informatie en tips voor een optimaal gebruik van uw camera.
	Verwijzingen naar pagina's met details of relevante informatie.

Snelle taakindex	7
■ Namen van onderdelen	10
Vorbereiding	12
■ Het uitpakken van de doos	12
■ De batterij opladen en aanbrengen	13
■ Het kaartje plaatsen	14
Geheugenkaartje verwijderen... 14	
■ Een lens op de camera bevestigen	15
■ De monitor gebruiken	16
■ De camera inschakelen	17
■ Datum en tijd instellen	18
Fotograferen	19
■ Informatiedisplays tijdens opname	19
Monitorbeeld tijdens opname ... 19	
■ Schakelen tussen weergaven ...21	
Wisselen tussen fotograferen met live view en fotograferen met de zoeker..... 21	
Het informatiedisplay omschakelen 22	
■ Stilstaande beelden opnemen ...23	
Fotograferen met aanraakschermfuncties 25	
De iAUTO-stand gebruiken 26	
Opnemen met een motiefprogramma 27	
Creatieve filters gebruiken..... 30	
PHOTO STORY gebruiken..... 32	
“Richten en fotograferen” (stand P) 34	
Het diafragma instellen (diafragma-voorkeurstand A)...35	
De sluitertijd instellen (sluitertijd-voorkeurstand S)..... 36	
Het diafragma en de sluitertijd instellen (handmatige stand M) 37	
Opnamen maken met een lange belichtingstijd (BULB) 37	
Live compositiefotografie (compositie donker en licht veld) 38	
■ Films opnemen	39
Filmstand gebruiken (☞) 40	
Foto's maken tijdens het opnemen van films (Movie+Photo Mode)..... 41	
De dempingsfunctie gebruiken bij filmen 41	
■ “Mijn clips” fotograferen	42
“Mijn clips” bewerken..... 43	
Films met langzame/snelle bewegingen toevoegen 44	
■ Opnameopties gebruiken	45
Opnameopties oproepen 45	
De belichting regelen (belichtingscorrectie) 47	
De belichting vasthouden (AE-lock)..... 47	
Het AF-kader instellen (AF-veld)..... 48	
Small target en group target gebruiken (AF-kader instellen) .48	
Gezichtsprioriteit-AF/pupilherkenning-AF 49	
Zoom frame AF/zoom AF (Super Spot AF)..... 50	
Een scherpstelstand selecteren (AF-stand)..... 51	
De helderheid van hoge lichten en schaduwen wijzigen..... 52	
Kleur regelen (Color Creator) ...52	

HDR-foto's maken (High Dynamic Range).....	53
Kiezen hoe de camera de helderheid meet (meting).....	54
ISO-gevoeligheid.....	54
Kleur aanpassen (witbalans)....	55
Kleine afstemmingen maken aan witbalans (witbalanscorrectie) ..	56
Camerabewegingen beperken (beeldstabilisator).....	57
Repeterende opnamen/de zelfontspanner gebruiken	58
Opnames maken zonder de trillingen als gevolg van de bediening van de sluiterknop (Anti-schok [♦])	59
Opnames maken zonder het geluid van de sluiters (stil[♥]).....	59
Stilstaande beelden opnemen met een hogere resolutie (High Res Shot).....	60
De beeldverhouding instellen ..	60
De resolutie selecteren (modus resolutie).....	61
De resolutie voor films selecteren (stand filmresolutie).....	62
Een flitser gebruiken (flitserfotografie).....	63
Uitgangsvermogen van de flits aanpassen (regelen van de flitssterkte).....	66
Funcities toewijzen aan knoppen (Knopfuncties).....	66
Verwerkingsopties (beeldeffecten).....	70
Fijnafstellingen voor de scherpte maken (scherpte).....	71
Fijnafstellingen voor het contrast maken (contrast).....	71
Fijnafstellingen voor de verzadiging maken (verzadiging).....	71
Fijnafstellingen voor de tin maken (levendig).....	72
Het formaat voor kleurenreproductie instellen (Kleurruimte).....	74
Opties voor filmgeluid (geluid opnemen met films).....	74
Effecten toevoegen aan een film	75
Weergave	76
■ Informatiedisplay tijdens de weergave	76
Informatie weergavebeeld	76
Het informatiedisplay omschakelen	77
■ Foto's en films bekijken	78
Indexweergave/kalenderweergave	79
Stilstaande beelden bekijken....	79
Volume.....	80
Films bekijken.....	81
Beelden beveiligen	81
Beelden wissen	81
Een volgorde voor overdracht selecteren ([Share Order]).....	82
Beelden selecteren ([Share Order Selected], [On], [Erase Selected])	82
■ Het aanraakscherm gebruiken ..	83
Beelden selecteren en beveiligen	83
Menufuncties	84
■ Basismenubewerkingen	84
■ Fotografeermenu 1/ fotografeermenu 2 gebruiken	85
De kaart formatteren (Card Setup).....	85
Alle beelden verwijderen (Card Setup).....	85
Standaardinstellingen herstellen (Reset)	86

Instellingen van Favorieten vastleggen (Mysset)	86
Verwerkingsopties (fotomodus)	87
Resolutie (⏏)	87
Digitale zoom (digitale teleconverter).....	88
De zelfontspanner instellen (⏏/⏏).....	88
Automatisch opnamen maken met vaste intervallen (⏏) time lapse-fotograferen)	89
Variërende instellingen bij een reeks foto's (bracketing)	90
Meerdere belichtingen opnemen in één beeld (meervoudige belichting)	92
Keystone-correctie en perspectiefbeheer (Keystone Comp.).....	94
Anti-schok/stil opnemen instellen (Anti-schok[⏏]/Stil[♥])	95
Hi-res opname (High Res-opname).....	95
Flitserfotografie met draadloze afstandsbediening	95
Het weergavemenu gebruiken ..96	
Geroteerde beelden weergeven (⏏)	96
Foto's bewerken	96
Alle beveiligingen annuleren.....	98
Het instelmenu gebruiken	99
🕒 (Datum/tijd instellen).....	99
🗣️ (Taal voor de monitor wijzigen).....	99
📊 (Helderheid van de monitor aanpassen).....	99
Opn.Beeld.....	99
Wi-Fi-instellingen	99
⚙️ Menu Display	99
Programmatuur.....	99
De aangepaste menu's gebruiken	100
📷 AF/MF	100
📷 Knop/schakelaar/hendel ...	101
📷 Release/⏏	101
📷 Disp/⏏)/PC	102
📷 Exp/⏏)/ISO.....	104
📷 ⚡ Custom	105
📷 ⏏-/Color/WB.....	105
📷 Record/Erase	106
📷 Movie	108
📷 Built-In EVF	109
📷 📷 Utility	110
AEL/AFL	111
MF-Hulp.....	112
📷 Lever Functio.....	112
Camerabeelden weergeven op een televisie.....	113
Bedieningspaneelweergaven kiezen (📷 Control Settings).....	115
Informatieschermen toevoegen	116
Sluiter tijden als de flits automatisch ontsteekt.....	117
Combinaties van filmresoluties en compressiefactoren	118
Zelfportretten maken met het menu Selfie-hulp.....	118
De weergavestijl in de zoeker selecteren	119
De camera aansluiten op een smartphone	120
Verbinding maken met een smartphone.....	121
Beelden overbrengen naar een smartphone.....	122
Van afstand foto's maken met een smartphone	122
Positiegegevens aan beelden toevoegen	123

- De verbindingmethode wijzigen 124
- Het wachtwoord wijzigen..... 124
- Een deelorder annuleren 125
- Draadloze LAN-instellingen initialiseren 125

De camera aansluiten op een computer en een printer 126

- Camera aansluiten op een computer 126
- Foto's naar een computer kopiëren 126
- De computersoftware installeren 127
- Direct afdrukken (PictBridge) 129
 - Eenvoudig printen..... 129
 - Printen volgens de specificatie van de klant 130
- Printreservering (DPOF) 131
 - Een printorder aanmaken..... 131
 - Alle of geselecteerde foto's uit het printorder verwijderen.. 132

Batterij, batterijlader en kaart 133

- Batterij en laadapparaat..... 133
- Uw laadapparaat in het buitenland gebruiken 133
- Toepasbare geheugenkaartjes 134
- Beeldkwaliteit en bestandsgrootte / het aantal foto's dat kan worden opgeslagen..... 135

Verwisselbare lenzen 136

- M.ZUIKO DIGITAL lensspecificaties 137

Afzonderlijk verkochte accessoires gebruiken 141

- Reservebatterijhouder (HLD-8) 141
- Externe flitsers die werden ontworpen voor gebruik met deze camera 143
 - Flitsersfotografie met draadloze afstandsbediening 143
- Andere externe flitsers 145
- Belangrijkste accessoires 145
- Systemoverzicht..... 146

Informatie 148

- Fotografeertips en -informatie..... 148
- Foutcodes 150
- Reinigen en opbergen van de camera..... 152
 - Reinigen van de camera..... 152
 - Opslag 152
 - Reinigen en controleren van het beeldopneemelement..... 152
 - Pixel mapping - Controleren van de beeldbewerkingsfuncties ... 153
- Menulijst..... 154
- Technische gegevens 162

VEILIGHEIDSMAAAT-REGELEN 166

VEILIGHEIDSMAAATREGELEN . 166



Aanvullingen/aanpassingen door firmware-update 177

Markering 184

Fotograferen



Foto's maken met automatische instellingen	▶ iAUTO (IAUTO)	26
Een breedte-hoogteverhouding kiezen	▶ Breedte-hoogteverhouding	60
Instellingen snel aanpassen aan het motief	▶ Motiefprogramma (SCN)	27
Eenvoudig professioneel fotograferen	▶ Live uitleg	26
De helderheid van een foto aanpassen	▶ Belichtingscorrectie	47
Foto's maken met een onscherpe achtergrond	▶ Live uitleg	26
	▶ Diafragmavoorkeuze	35
Foto's maken die het bewegende onderwerp stoppen of een gevoel van beweging geven	▶ Live uitleg	26
	▶ Sluittijdvoorkeuze	36
	▶ Motiefprogramma (SCN)	27
Foto's maken met de juiste kleur	▶ Witbalans	55
	▶ Witbalans met één knop	56
Foto's verwerken overeenkomstig het onderwerp/Monotint-foto's maken	▶ Beeldeffect	70
	▶ Kunstfilter (ART)	30
Wanneer de camera niet kan scherpstellen op uw onderwerp/ Scherpstellen op één gebied	▶ Het aanraakscherm gebruiken	25
	▶ AF-veld	48
	▶ Zoomkader-AF/zoom-AF	50
Scherpstellen op een klein punt in het beeld / scherpstelling controleren voor het fotograferen	▶ Zoomkader-AF/zoom-AF	50
Foto's opnieuw kaderen na het scherpstellen	▶ C-AF+TR (AF Tracking)	51
Foto's maken zonder flitser	▶ Dbs-modus/ISO	27/54
Camerabewegingen beperken	▶ Beeldstabilisator/ Antischokopnames	57/59
	▶ Zelfontspanner	58
	▶ Afstandsbedieningskabel	145

Foto's maken van een onderwerp met tegenlicht	► Gebruik van de flitser	63
	Levendig (Fotomodus)	72
Vuurwerk fotograferen	Bulb-/tijdfotografie	37
	► Live composietfotografie	38
	Motiefprogramma (SCN)	27
	Levendig (Fotomodus)	72
Foto's maken zonder te witte wittinten of te donkere zwarttinten	► Histogram/ Belichtingscorrectie	2247
	Licht&donker	52
Beeldruis verminderen (marmering)	► Ruisonderdr.	104
De monitor optimaliseren/ de monitorschakering aanpassen	► Helderheid van monitor aanpassen/Live View Boost	99/102
Ingesteld effect controleren voor u een foto maakt	► Preview-functie	67
	Testopname	67
De horizontale of verticale afbeeldingsrichting controleren voor opname	► Waterpas	22
Fotograferen met doelbewuste compositie	► Rasterweergave	102
Inzoomen op foto's om de scherpstelling te controleren	► AUTO  (Rec View)	99
Zelfportretten	Zelfontspanner	58
	► Motiefprogramma (SCN)	27
Repeterende opnamen	► Repeterende opnamen	58
Gebruiksduur van de batterijen verlengen	► Snelle slaapstand	110
Het aantal foto's dat gemaakt kan worden, verhogen	► Beeldkwaliteit	61
Van afstand foto's maken met een smartphone	► Van afstand foto's maken met een smartphone	122
Opnames maken zonder het sluitergeluid op te nemen	► Stil 	59

Weergave/bijwerken

Beelden bekijken op een televisie	▶ HDMI/Video Out	102
	▶ Weergave op een televisie	113
Diashows met achtergrondmuziek bekijken	▶ Diashow	80
Schaduwpartijen lichter maken	▶ Schad.Aanp. (JPEG bewrk)	97
Rode ogen verhelpen	▶ Rode-Ogen (JPEG bewrk.)	97
Eenvoudig printen	▶ Direct printen	129
Commerciële prints	▶ Een printorder aanmaken	131
Beelden overbrengen naar een smartphone	▶ Beelden overbrengen naar een smartphone	122
	▶ Locatiegegevens toevoegen aan beelden	123

Camera-instellingen

Datum en tijd synchroniseren	▶ Datum en tijd instellen	18
Standaardinstellingen herstellen	▶ Terugzetten	86
Instellingen opslaan	▶ Myset	86
De schermtaal wijzigen	▶	99
Geluidssignaal van autofocus uitschakelen	▶ (Pieptoon)	104

Namen van onderdelen

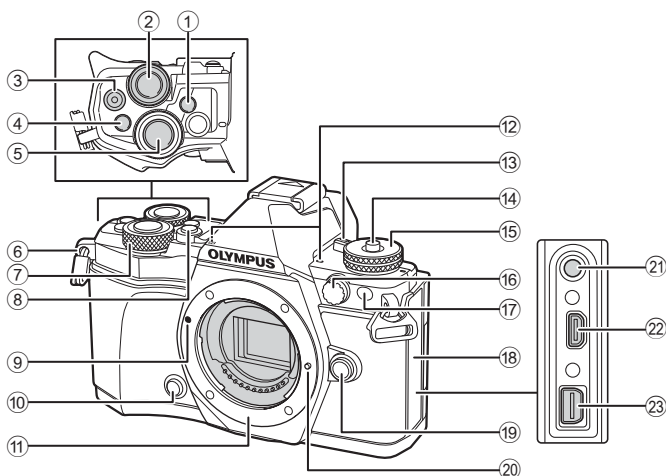

- | | |
|---------------------------------------------------------------------------|-----------------------------------------------------------------------------------------------------------------------------------------------------------|
| ① Knop (LV) (Fn3).....Blz. 21, 66 | ⑭ Vergrendeling functieknopBlz. 23 |
| ② Achterste regelaar* ()
..... Blz. 34–37, 46–47, 62, 68–69 | ⑮ FunctieknopBlz. 23 |
| ③ Knop (film)/.....Blz. 39, 66, 82 | ⑯ Externe flitserconnector.....Blz. 143 |
| ④ Knop Fn2Blz. 52, 68, 112 | ⑰ Zelfontspanner-LED/
AF-verlichting.....Blz. 58/Blz. 100 |
| ⑤ OntspanknopBlz. 24 | ⑱ Connectorkap |
| ⑥ Oogje voor de riem.....Blz. 12 | ⑲ LensontgrendelknopBlz. 15 |
| ⑦ Voorste regelaar* ().....Blz. 34–37, 79 | ⑳ Lensvergrendelingspen |
| ⑧ Knop HDR (Fn4).....Blz. 53, 66 | ㉑ Microfoonconnector (in de handel
verrijgbare microfoons van andere
fabrikanten kunnen ook worden
gebruikt. \varnothing 3,5 stereo mini-plug) |
| ⑨ Markering voor de lenskoppeling.....Blz. 15 | ㉒ HDMI-connector (type D).....Blz. 113 |
| ⑩ Knop (voorbeeld)Blz. 67 | ㉓ MulticonnectorBlz. 113, 126, 129 |
| ⑪ Lensvatting (verwijder de beschermkap
voor de lens wordt bevestigd.) | |
| ⑫ StereomicrofoonBlz. 74, 82, 98 | |
| ⑬ ON/OFF -hendel.....Blz. 17 | |

* In deze handleiding geven de pictogrammen en bewerkingen aan die met de voorste regelaar en achterste regelaar worden uitgevoerd.

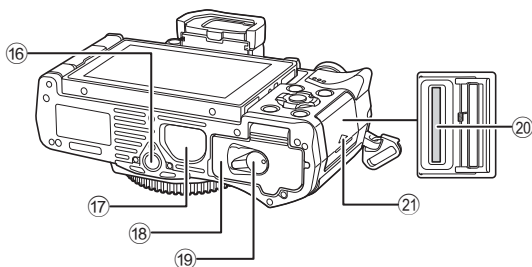
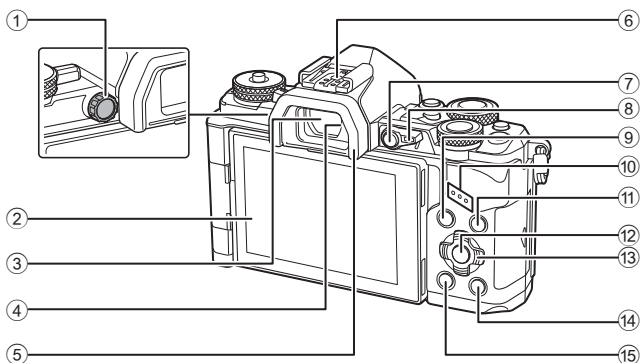

① Dioptrieregelaar	Blz. 21	⑫ Knop OK	Blz. 46–47, 84
② Monitor (aanraakscherm)	Blz. 19, 21, 46, 76, 83	⑬ Pendelknop*	Blz. 78
③ Zoeker.....	Blz. 21	⑭ (weergave) knop.....	Blz. 78
④ Oogsensor		⑮ Knop (Wissen).....	Blz. 81
⑤ Oogkapje	Blz. 145	⑯ Statiefaansluiting	
⑥ Flits schoen.....	Blz. 63, 143	⑰ PBH-deksel.....	Blz. 141
⑦ Knop Fn1	Blz. 66	⑱ Klepje van het batterijcompartiment	Blz. 13
⑧ Hendel	Blz. 34–37, 112	⑲ Vergrendelknop van het batterijcompartiment	Blz. 13
⑨ Knop MENU	Blz. 84	⑳ Kaartsleuf.....	Blz. 14
⑩ Luidspreker		㉑ Klepje kaartsleuf.....	Blz. 14
⑪ Knop INFO	Blz. 22, 77		

* In deze handleiding geven de pictogrammen bewerkingen aan die met de pendelknop worden uitgevoerd.

1 Voorbereiding

Het uitpakken van de doos

Bij de camera worden de volgende onderdelen meegeleverd.
Als er een onderdeel ontbreekt of beschadigd is, neemt u contact op met de dealer waarbij u de camera hebt gekocht.



Camera



Beschermkap van de camera



Camerariem

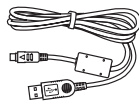

USB-kabel
CB-USB6

- Flitsertas
- Cd-rom met computersoftware
- Instructiehandleiding
- Garantiekaart



Flits
FL-LM3



Lithium-ionbatterij
BLN-1



Lithium-ionoplader
BCN-1

Camerariem bevestigen

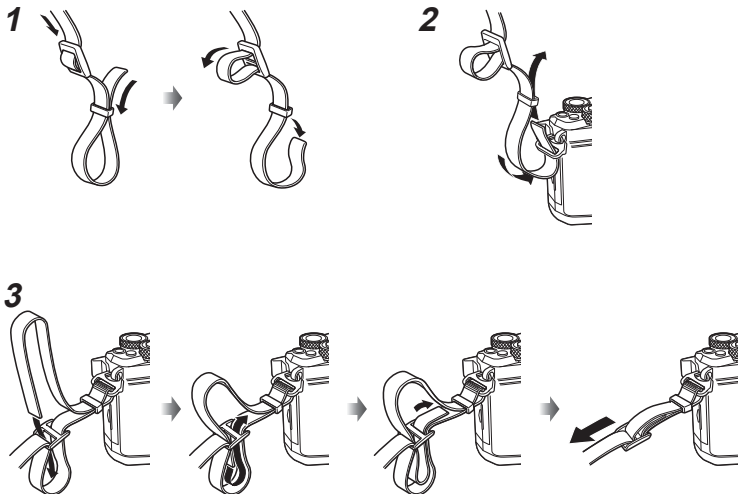

- Bevestig de riem op dezelfde manier aan het andere oogje.
- Trek de camerariem tenslotte strak aan om er zeker van te zijn dat deze goed vastzit.

De batterij opladen en aanbrengen

1 Laad de batterij op.

Indicator voor laadtoestand

Bezig met opladen	Licht oranje op
Opladen voltooid	Uit
Oplaadfout	Knippert oranje

(Laadtijd: tot ca. 4 uur)

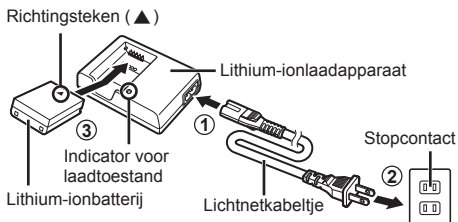

Let op

- Koppel het laadapparaat los wanneer de batterij volledig is opgeladen.

2 Het klepje van het batterijcompartiment openen.

Klepje van het batterijcompartiment



3 De batterij aanbrengen.

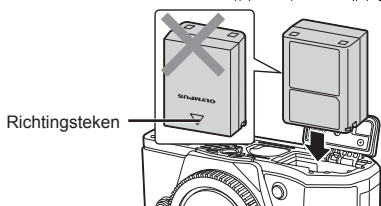

De batterij verwijderen

Schakel de camera uit voor u het klepje van het batterijcompartiment opent of sluit. Om de batterij te verwijderen, duwt u eerst de batterijvergrendelknop in de richting van de pijl, waarna u de batterij kunt uitnemen.

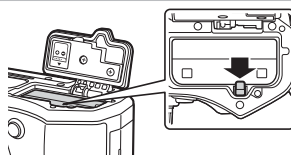

Let op

- Neem contact op met een geautoriseerde verdeler of servicedienst als u de batterij niet kunt verwijderen. Gebruik geen geweld.

Opmerkingen

- Wij raden u aan een reservebatterij bij de hand te houden voor als u langer door wilt gaan met fotograferen en de gebruikte batterij leeg raakt.
- Lees ook "Batterij, batterijlader en kaart" (Blz. 133).

Het kaartje plaatsen

De volgende soorten SD-geheugenkaartjes (in de handel verkrijgbaar) kunnen met deze camera worden gebruikt: SD, SDHC, SDXC en Eye-Fi.

Eye-Fi-kaartjes

Lees "Toepasbare geheugenkaartjes" (Blz. 134) vóór gebruik.

1 Plaats de kaart.

- Open het klepje van de kaartsleuf.
- Schuif het kaartje zover in de kaartsleuf totdat het op zijn plaats vastklikt.
👉 "Toepasbare geheugenkaartjes" (Blz. 134)

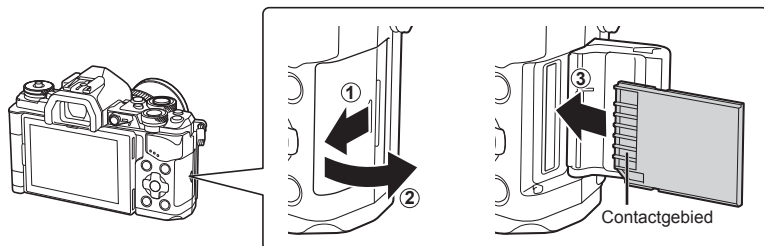

Let op

- Schakel de camera uit vóór u de batterij of de kaart aanbrengt of verwijdert.
- Steek een beschadigde of vervormde kaart er niet met kracht in. Dat kan de kaartsleuf beschadigen.

2 Sluit het klepje van de kaartsleuf.

- Sluit het klepje tot u een klik hoort.

Let op

- Zorg ervoor dat het klepje van de kaartsleuf is gesloten voor u de camera gebruikt.

Geheugenkaartje verwijderen

Druk zachtjes op het geplaatste kaartje en het springt eruit. Neem de kaart eruit.

Let op

- Verwijder de batterij of de kaart niet wanneer het kaartschrijfsignaal (Blz. 19) wordt weergegeven.

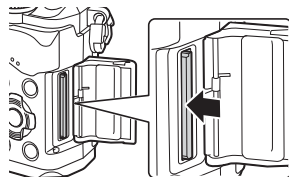

Een lens op de camera bevestigen

1 Bevestig een lens op de camera.

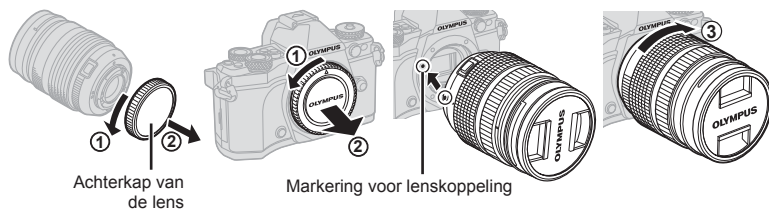

- Verwijder het achterklepje van de lens en de beschermklep van de camera.
- Houd de rode koppelingsmarkering op de lens tegenover de rode markering op de camera en steek de lens in het camerahuis.
- Roteer de lens rechtsom tot deze vastklikt (de richting wordt aangegeven door pijl ③).

Let op

- Zorg ervoor dat de camera uitgeschakeld is voordat de lens wordt bevestigd of verwijderd.
- Druk de lensontgrendelknop niet in.
- Raak geen inwendige onderdelen van de camera aan.

2 Verwijder het lenskapje.

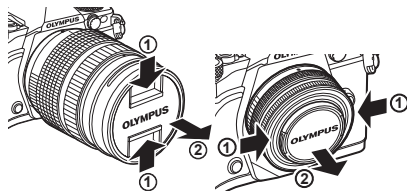

■ De lens uit de camera verwijderen

Zorg ervoor dat de camera uitgeschakeld is voordat de lens wordt verwijderd.

- 1 Terwijl u de lensontgrendelknop ingedrukt houdt, roteert u de lens in de richting van de pijl.

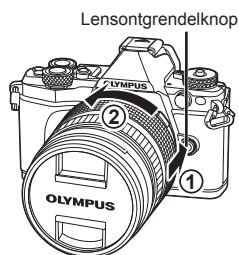

Verwisselbare lenzen

Lees "Verwisselbare lenzen" (Blz. 136).

De monitor gebruiken

U kunt de stand en hoek van de monitor wijzigen.
Gebruik de camera met de monitor naar buiten gericht.

1
Voorbereiding

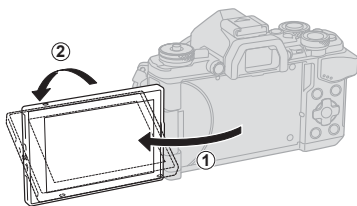

Onderste hoek/bovenste hoek

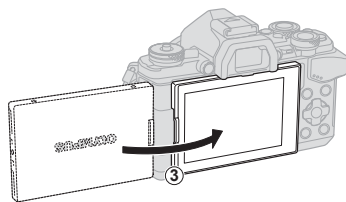
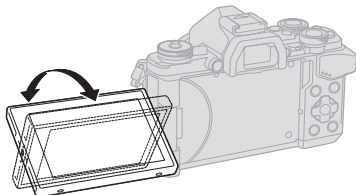

Zelfportret

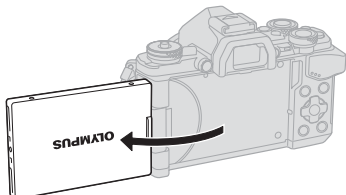

- Als u een krachtige zoomlens gebruikt, gaat deze automatisch naar de groothoekstand als de monitor in de stand selfie wordt gezet.
- Als de monitor in de stand selfie staat, kunt u naar het scherm omschakelen om zelfportretten te nemen.

 "Zelfportretten maken met het menu Selfie-hulp" (Blz. 118)

De camera inschakelen

1 Beweeg de **ON/OFF**-hendel naar de positie **ON**.

- Wanneer de camera is ingeschakeld, wordt de monitor ingeschakeld.
- Beweeg de hendel naar de positie **OFF** om de camera uit te schakelen.

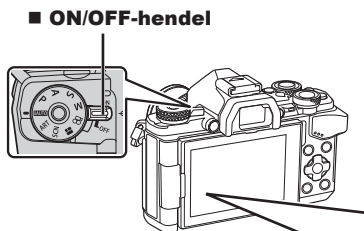

■ Monitor

Batterijniveau

- (groen): de camera is klaar om opnames te maken. (Wordt weergegeven gedurende ongeveer tien seconden nadat de camera werd ingeschakeld.)
- (groen): batterij bijna leeg
- (knippert rood): laad de batterij op.



Camera in sluimerstand

Als ongeveer een minuut lang geen bediening plaatsvindt, schakelt de camera naar de "sluimerstand" (stand-by) om de monitor uit te schakelen en alle acties te annuleren. De camera wordt weer geactiveerd zodra u een van de knoppen indrukt (ontspanknop, -knop enz.). De camera schakelt automatisch uit als hij gedurende 4 uur in de sluimerstand heeft gestaan. Schakel de camera opnieuw in voor u hem gebruikt.

Datum en tijd instellen

Informatie over datum en tijd wordt samen met de beelden opgeslagen op de kaart. De bestandsnaam is ook inbegrepen bij de informatie over datum en tijd. Zorg ervoor dat u de juiste datum en tijd instelt voordat u de camera gebruikt. Sommige functies kunnen niet worden gebruikt als de datum en tijd niet zijn ingesteld.

1 Geef de menu's weer.

- Druk op de **MENU**-knop om de menu's weer te geven.

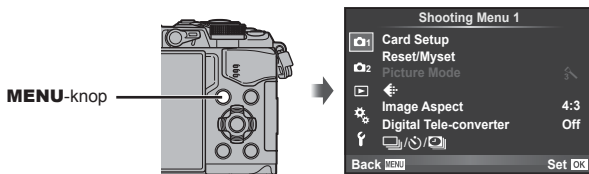

2 Selecteer [Ⓜ] op het tabblad [f] (instellingen).

- Selecteer met Δ ∇ op de pendelknop de optie [f] en druk op \triangleright .
- Selecteer [Ⓜ] en druk op \triangleright .

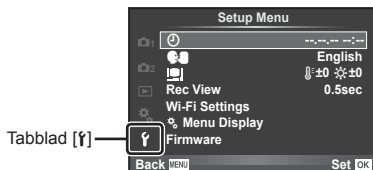

3 Stel de datum en tijd in.

- Gebruik \triangleleft \triangleright om items te selecteren.
- Gebruik Δ ∇ om het geselecteerde item te wijzigen.
- Gebruik Δ ∇ om de datumindeling te selecteren.

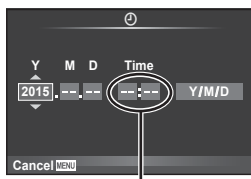

De tijd wordt weergegeven in 24-uursformaat.

4 Sla de instellingen op en verlaat het menu.

- Druk op \odot om de cameraklok in te stellen en terug te keren naar het hoofdmenu.
- Druk op de **MENU**-knop om de menu's te verlaten.

Let op

- Als de batterij uit de camera wordt verwijderd en de camera een tijdje niet wordt gebruikt, worden datum en tijd eventueel naar de standaard fabrieksinstelling teruggezet.

Opmerkingen

- U kunt de tijd correct synchroniseren door bij de [min] instelling op \odot te drukken, waardoor dan de minuut op 0 seconden wordt teruggezet.

2 Fotograferen

Informatiedisplays tijdens opname

Monitorbeeld tijdens opname

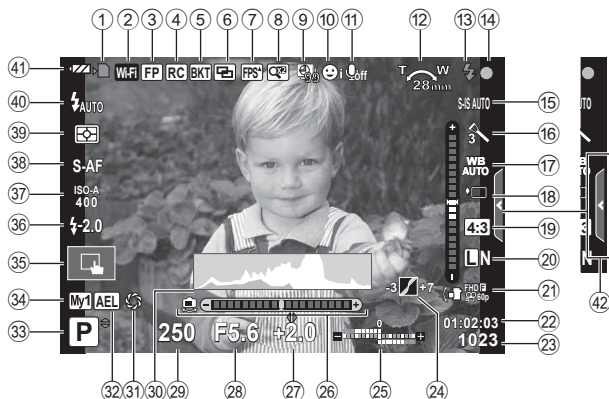

- | | |
|----------------------------------------------------|------------------------------------------------------------------------------------------------------------------------|
| ① SchrijfsignaalBlz. 14 | ⑩ Gezichtsprioriteit/
pupilherkenningBlz. 49 |
| ② Draadloze
LAN-verbindingBlz. 120–125 | ⑪ FilmgeluidBlz. 74 |
| ③ Super FP-flitser.....Blz. 143 | ⑫ Zoomrichting/brandpuntsafstand/
waarschuwing interne
temperatuur °C/°F ...Blz. 139/Blz. 151 |
| ④ RC-stand.....Blz. 143 | ⑬ FlitserBlz. 63
(knippert: bezig met opladen,
blijft continu zichtbaar: laden is klaar) |
| ⑤ Auto bracket/HDR.....Blz. 90/Blz. 53 | ⑭ AF-bevestigingstekenBlz. 24 |
| ⑥ Meervoudige belichting.....Blz. 92 | ⑮ BeeldstabilisatorBlz. 57 |
| ⑦ Hoge beeldsnelheidBlz. 102 | ⑯ Kunstfilter.....Blz. 30 |
| ⑧ Digitale teleconverter.....Blz. 88 | ⑰ ScèneprogrammaBlz. 27 |
| ⑨ Opname binnen bepaald
tijdsbestek.....Blz. 89 | ⑱ Fotomodus.....Blz. 70 |
| | ⑲ WitbalansBlz. 55 |
| | ⑳ Repeterende opnamen/zelfontspanner/
antischokopnames/stil fotograferen/
opnames met hoge resolutie Blz. 58, 59 |
| | ㉑ Breedte-hoogteverhoudingBlz. 60 |
| | ㉒ Beeldkwaliteit
(stilstaande beelden)Blz. 61 |
| | ㉓ Beeldkwaliteit (films)Blz. 62 |
| | ㉔ Beschikbare opnametijd |
| | ㉕ Aantal stilstaande beelden dat kan
worden opgeslagenBlz. 135 |
| | ㉖ Regeling van licht- en
schaduwpartijenBlz. 52 |
| | ㉗ Boven: Flitssterkteregelaar.....Blz. 66 |
| | Onder: belichtingscorrectie-
aanduiding.....Blz. 47 |
| | ㉘ Waterpas |
| | ㉙ Belichtingscorrectiewaarde.....Blz. 47 |
| | ㉚ DiafragmawaardeBlz. 34–37 |
| | ㉛ SluittijdBlz. 34–37 |
| | ㉜ HistogramBlz. 22 |
| | ㉝ PreviewBlz. 67 |
| | ㉞ AE-lockBlz. 47 |
| | ㉟ Stand Fotograferen.....Blz. 23–40 |
| | ㊱ MysetBlz. 86 |
| | ㊲ Fotograferen met aanraakscherm
functiesBlz. 25 |

- 36 FlitssterkteregelaarBlz. 66
- 37 ISO-gevoeligheidBlz. 54
- 38 AF-modusBlz. 51
- 39 LichtmeetstandBlz. 54
- 40 FlitsmodusBlz. 63
- 41 Batterijcontrole
- 42 Live uitleg annuleren.....Blz. 26

Monitorbeeld tijdens filmstand

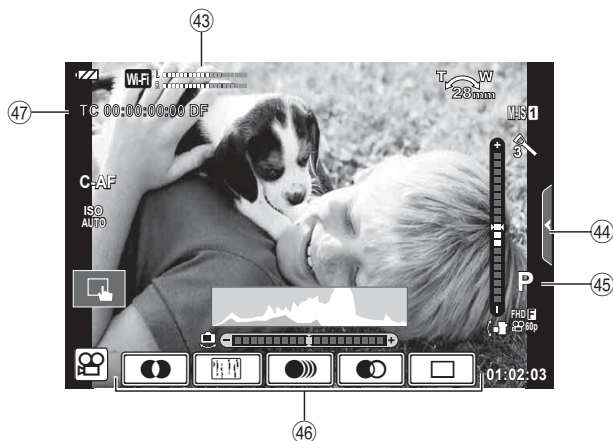

- 43 OpnameniveaumeterBlz. 74, 108
- 44 Tab Stijl fotograferen.....Blz. 41
- 45 Stand Fotograferen.....Blz. 75
- 46 FilmeffectBlz. 40
- 47 TijdcodeBlz. 108

Schakelen tussen weergaven

Wisselen tussen fotograferen met live view en fotograferen met de zoeker

Bij deze camera kunt u kiezen uit twee opnamemethodes: fotograferen met de zoeker en fotograferen met de functie live view op het scherm. Druk op de knop  om tussen de opnamemethodes te wisselen.

Fotograferen met live view

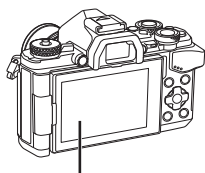

■ Monitor



Live view-weergave



Cursor



Wanneer u bij het instellen van de opnamefuncties van de knop  drukt, verschijnt er een cursor op het LV-superbedieningspaneel. Raak de functie aan die u wilt instellen.

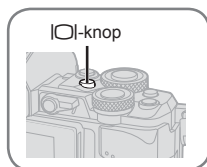

Fotograferen met de zoeker

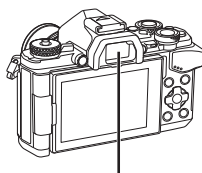

■ Zoeker

Gaat automatisch branden wanneer uw oog dichtbij komt. Wanneer de zoeker brandt, schakelt de monitor uit.

Als de display in de zoeker er wazig uit ziet

Kijk door de zoeker en draai de dioptrieregelaar tot de weergave is scherpgesteld.

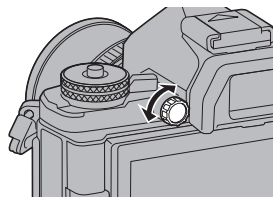

Het informatiedisplay omschakelen

U kunt de informatie die tijdens de opname op de monitor verschijnt, wijzigen via de knop **INFO**.

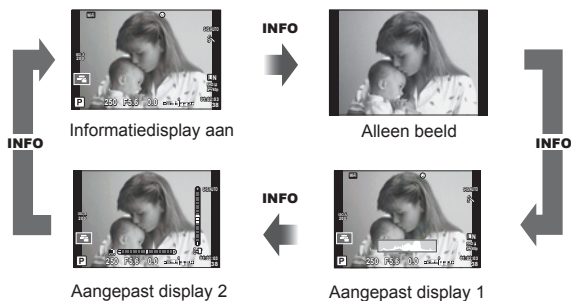

Histogramweergave

Een histogram weergeven waarop de verdeling van de helderheid in het beeld wordt getoond. De horizontale as toont de helderheid en de verticale as het aantal pixels bij elke helderheid in het beeld. Delen boven de bovengrens worden rood weergegeven, delen onder de ondergrens worden blauw weergegeven, en het deel dat met spotmeting werd gemeten, wordt groen weergegeven.

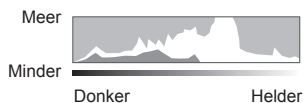

Waterpasweergave

De stand van de camera aangeven. De stand voor "kantelen" wordt aangegeven op de verticale balk en de stand voor "horizon" wordt aangegeven op de horizontale balk. Gebruik de indicatie op de waterpas als richtlijn.

Stilstaande beelden opnemen

Gebruik de functieknop om de opnamestand te selecteren en maak vervolgens de opname.

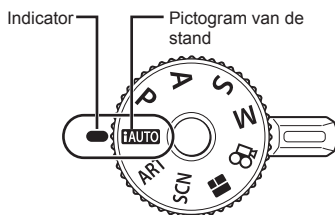

■ Soorten fotofuncties

Zie hierna voor het gebruik van de verschillende opnamestanden.

AUTO	Blz. 26	■	Blz. 32	S	Blz. 36
SCN	Blz. 27	P	Blz. 34	M	Blz. 37
ART	Blz. 30	A	Blz. 35		Blz. 39

1 Druk de vergrendeling van de functieknop in om de vergrendeling op te heffen en draai de knop om de stand in te stellen die u wilt gebruiken.

- Wanneer de vergrendeling voor de functieknop is ingedrukt, is de functieknop vergrendeld. Elke keer dat op de vergrendeling wordt gedrukt, schakelt deze tussen vergrendeld/ontgrendeld.

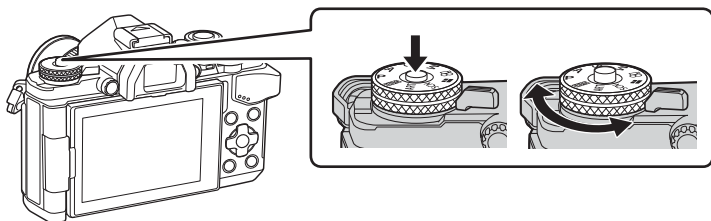

2 Stel de camera in en bepaal de compositie.

- Let op dat uw vingers of de camerariem niet in de weg zitten van de lens of AF-verlichting.



Liggende positie

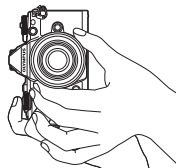

Staannde positie

3 Stel scherp.

- Breng het onderwerp naar het midden van de monitor en druk zacht op de ontspanknop tot aan de eerste positie (druk de ontspanknop half in). Het AF-bevestigingsteken (●) wordt weergegeven en een groen kader (AF-kader) verschijnt om de scherpgestelde zone heen.



- De door de camera automatisch gekozen combinatie van ISO-gevoeligheid, sluitertijd en diafragma waarde verschijnt.
- Als het AF-bevestigingsteken knippert, is het onderwerp niet scherpgesteld. (Blz. 148)

4 Laat de ontspanknop los.

- Druk de ontspanknop helemaal in (tot aan de aanslag).
- Het sluitergeluid klinkt en de foto wordt gemaakt.
- Het opgenomen beeld verschijnt op de monitor.

De ontspanknop half en helemaal indrukken

De ontspanknop heeft twee posities. De ontspanknop licht indrukken tot aan de eerste positie en deze daar vasthouden heet "de ontspanknop half indrukken"; de ontspanknop volledig indrukken tot aan de tweede positie heet "de ontspanknop helemaal indrukken".



Fotograferen met aanraakschermfuncties

Tik op  om de instellingen voor het aanraakscherm te doorlopen.



Tik op een onderwerp om scherp te stellen en automatisch de sluitert te ontspannen. Deze functie is niet mogelijk in de stand .





Bediening van het aanraakscherm uitgeschakeld.



Tik om een AF-kader weer te geven en stel scherp op het onderwerp in het geselecteerde gebied. U kunt het aanraakscherm gebruiken om de positie en de grootte van het scherpstelkader te kiezen. Foto's kunnen worden genomen door op de ontspanknop te drukken.



■ Voorbeeld van uw onderwerp bekijken ()

- 1 Tik op het onderwerp op het display.
 - Er verschijnt een AF-kader.
 - Gebruik de schuifbalk om de grootte van het kader te kiezen.
 - Raak  aan om het display van het AF-kader uit te schakelen.
- 2 Gebruik de schuifbalk om de grootte van het AF-kader aan te passen; tik vervolgens op  om in te zoomen op de kaderpositie.
 - Gebruik uw vinger om in het display te schuiven wanneer de foto is ingezoomd.
 - Tik op  om de zoomweergave te annuleren.

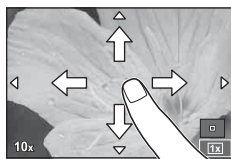

Let op

- In de volgende situaties is bediening met het aanraakscherm niet mogelijk.
Panorama/3D/e-portret/meervoudige belichting/tijdens bulb-, tijd- of live compositieopnamen/het dialoogvenster voor de witbalans met één knop/wanneer knoppen of regelaars worden gebruikt
- Raak het display niet aan met uw vingernagels of een scherp voorwerp.
- Handschoenen of een monitorafdekking kunnen de bediening van het aanraakscherm hinderen.

De iAUTO-stand gebruiken

Een volautomatische stand waarbij de camera automatisch de instellingen optimaliseert voor de huidige scène. De camera doet al het werk, wat handig is voor beginners.

Live uitleg gebruiken

Live uitleg maakt het gemakkelijk diverse geavanceerde fototechnieken op te roepen.

- 1 Stel de functieknop in op **iAUTO**.
- 2 Tik op het tabblad om de live uitleg weer te geven.
 - Raak een uitlegitem aan en druk op **OK** nadat ervoor is gekozen de schuifbalk van de niveaubalk weer te geven.

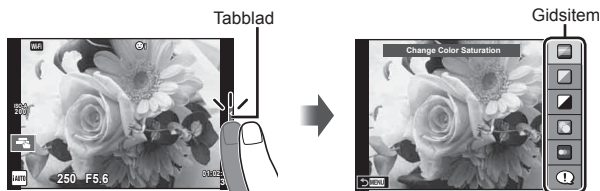

- 3 Gebruik uw vinger om de schuifbalken te verplaatsen.

- Tik op **OK** om de instellingen te openen.
- Om de livegidsinstelling te annuleren tikt u op **MENU** op het scherm.
- Wanneer [Shooting Tips] is geselecteerd, markeert u een item en drukt u op **OK** om een beschrijving te bekijken.
- Het effect van het geselecteerde niveau is zichtbaar op het display. Als [Blur Background] of [Express Motions] geselecteerd is, keert het display terug naar de normale weergave, maar het geselecteerde effect is zichtbaar in de uiteindelijke foto.

Niveaubalk / selectie



- 4 Herhaal stappen 2 en 3 om meerdere livegidsen in te stellen.

- Er wordt een vinkje weergegeven op het gidsitem voor livegidsen die al zijn ingesteld.



- 5 Neem een foto.
 - Om de livegids te annuleren drukt u op de knop **MENU**.

Let op

- [Blur Background] en [Express Motions] kunnen niet tegelijk worden ingesteld.
- Als [RAW] momenteel is geselecteerd voor de beeldkwaliteit, wordt de beeldkwaliteit automatisch ingesteld op [L+N+RAW].
- De live-uitleginstellingen worden niet toegepast op de RAW-kopie.
- Het is mogelijk dat beelden er korrelig uitzien bij sommige instelniveaus van de livegids.
- Wijzigingen aan de instelniveaus van de live uitleg zijn mogelijk niet zichtbaar op de monitor.
- De beeldsnelheid daalt wanneer [Blurred Motion] is geselecteerd.
- De flitser kan niet worden gebruikt met de live uitleg.
- Wanneer u live uitleg-instellingen doorvoert die de limieten van de belichtingsmeters van de camera overschrijden, kan dit leiden tot over- of onderbelichte beelden.

Opnemen met een motiefprogramma

Selecteer een scène volgens het onderwerp.

1 Draai de functieknop naar **SCN**.

- Een scènemenu wordt weergegeven. Selecteer een scène met de pendelknop (Δ ∇).
- In het scherm met het scènemenu drukt u op \triangleright om details van het scèneprogramma weer te geven op de cameramonitor.
- Druk op OK of druk de ontspanknop half in om het gemarkeerde item te selecteren en het scènemenu te verlaten.



■ Soorten scèneprogramma's

Portret	High key	Vuurwerk
e-Portret	Low key	Strand & Sneeuw
Landschap	Dbs-modus	Fisheye Effect
Landschap+Portret	Macro	Wide-Angle
Sport	Natuur Macro	Macro
Hand-Held Starlight	Kaarslicht	3D-foto
Avondscene	Zonsondergang	Pannens
Avond+Portret	Documenten	
Kinderen	Panorama (Blz. 28)	

2 Neem een foto.

- Om een andere instelling te kiezen, drukt u op OK om het scènemenu weer te geven.

Let op

- Om de voordelen van de scèneprogramma's maximaal te benutten, zijn enkele instellingen van opnamefuncties uitgeschakeld.
- In de modus [e-Portrait] worden twee beelden opgenomen: een ongewijzigd beeld en een tweede beeld waarop de [e-Portrait]-effecten werden toegepast. De opname kan enige tijd in beslag nemen. Wanneer de beeldkwaliteit bovendien is ingesteld op [RAW], wordt het beeld opgenomen in RAW+JPEG-formaat.
- [📷 Fisheye Effect], [📷 Wide-Angle] en [📷 Macro] zijn bedoeld voor gebruik met optionele voorzetlenzen.
- Films kunnen niet worden opgenomen in de stand [e-Portrait], [Hand-Held Starlight], [Panorama] of [3D Photo].
- In [Hand-Held Starlight] worden acht frames tegelijk gemaakt en vervolgens gecombineerd. Wanneer de beeldkwaliteit is ingesteld op [RAW], wordt een JPEG-beeld gecombineerd met het eerste RAW-beeld en opgenomen in RAW+JPEG-formaat.
- [3D Photo] is onderhevig aan de volgende beperkingen.
 - [3D Photo] kan enkel worden gebruikt met een 3D-lens.
 - De cameramonitor kan niet worden gebruikt om beelden in 3D weer te geven. Gebruik een apparaat dat 3D-weergave ondersteunt.
 - De scherpstelling is vergrendeld. Bovendien kunnen ook de flitser en de zelfontspanner niet worden gebruikt.
 - De resolutie ligt vast op 1824 × 1024.
 - RAW-fotografie is niet beschikbaar.
 - De beelddekking is niet 100%.
- Bij [Panning] worden camerabewegingen gedetecteerd en wordt de optimale sluitertijd gecontroleerd bij het bewegen van de camera om een bewegend onderwerp te volgen. Het is gemakkelijk bij het fotograferen van bewegende objecten waarbij het lijkt alsof de achtergrond overloopt.
 - In [Panning] wordt 📷 weergegeven tijdens detectie van panning, en wordt 📷 weergegeven wanneer er niets is gedetecteerd.
 - Schakel bij gebruik van een lens met een schakelaar voor beeldstabilisator in [Panning] de schakelaar voor beeldstabilisator uit.
 - Onder heldere condities kan het voorkomen dat er onvoldoende panning-effecten worden verkregen. Gebruik een algemeen verkrijgbaar ND-filter om gemakkelijker effecten te verkrijgen.

Panorama's fotograferen

Als u de bijgeleverde computersoftware hebt geïnstalleerd, kunt u de software gebruiken om beelden samen te voegen tot een panorama. 📷 "Camera aansluiten op een computer" (Blz. 126)

- 1 Selecteer [Panorama] in **SCN** en druk op **OK**.
- 2 Kies een panrichting met **△ ▽ ◀ ▶**.
- 3 Maak een foto en gebruik hierbij de hulplijnen om de foto te kaderen.
 - De scherpstelling, belichting en andere instellingen worden vergrendeld op de waarden van de eerste opname.



- 4** Maak de resterende foto's en zorg ervoor dat de hulplijnen telkens overlappen met de voorgaande foto.



- Een panorama kan tot tien beelden bevatten. Na de tiende opname wordt een waarschuwingsteken (⚠) weergegeven.

- 5** Druk na de laatste opname op **OK** om de reeks te beëindigen.

Let op

- Tijdens de panoramaopnamen wordt de opname die voor de positie-uitlijning werd gemaakt, niet weergegeven. Maak de compositie zo dat de overlappende beelden elkaar binnen de frames overlappen en gebruik daarbij de frames of andere weergavetekens in de beelden als leidraad.

Opmerkingen

- Door op **OK** te drukken voordat u de eerste opname hebt gemaakt, komt u terug in het keuzemenu van het scèneprogramma. Door midden in de opnamen op **OK** te drukken, stopt de reeks panoramaopnamen en kunt u met de volgende verder gaan.

Creatieve filters gebruiken

Met Creatieve filters kunt u eenvoudig met artistieke effecten werken.

■ Soorten creatieve filters

 Pop-art	Creëert een beeld dat de pracht van kleuren benadrukt.
 Soft-focus	Creëert een beeld dat een zachte toon en sfeer creëert.
 Bleke/lichte kleur	Creëert een beeld dat warm licht uitdrukt door algemeen licht te verstrooien en het beeld een beetje te overbelichten.
 Lichte tonen	Creëert een beeld met een hoge kwaliteit door zowel onderbelichting als overbelichting te verzachten.
 Korrelige film	Creëert een beeld dat de ruwheid van zwart/wit-foto's weergeeft.
 Pinhole	Creëert een beeld dat eruit ziet alsof het werd gemaakt met een oude of speelgoedcamera doordat de omtrek van het beeld is gedimd.
 Diorama	Creëert een miniatuur-afbeelding door verzadiging en contrast, en onscherpe gebieden nog waziger te maken.
 Cross-process	Creëert een beeld dat een surrealistische sfeer uitstraalt. Cross Process II creëert een beeld dat magenta benadrukt.
 Zacht sepia	Creëert een beeld met een hoge kwaliteit door schaduwen te verminderen en de hele foto te verzachten.
 Dramatische toon	Creëert een beeld dat het verschil tussen helderheid en duisternis benadrukt door het contrast gedeeltelijk te verhogen.
 Key Line	Creëert een beeld dat randen benadrukt en een illustratieve stijl toevoegt.
 Aquarel	Creëert een zacht, helder beeld door donkere gebieden te verwijderen, bleke kleuren op een wit doek te mengen, en de contouren verder te verzachten.
 Vintage	Geeft een dagelijkse foto een nostalgische, vintage toon door gebruik van verkleuring van bedrukte film en vervaging.
 Gedeeltelijk in kleur	Benadrukt een onderwerp nadrukkelijk door kleuren af te laten steken die u wilt benadrukken en de rest monotoon te houden.
 ART BKT (Creatieve filter-bracket)	Telkens wanneer de sluiting wordt ontspannen, maakt de camera kopieën voor alle geselecteerde kunstfilters.

1 Draai de functieknop naar **ART**.

- Een menu met creatieve filters wordt weergegeven. Selecteer een filter met de pendelknop ($\Delta \nabla$).
- Druk op OK of druk de ontspanknop half in om het gemarkeerde item te selecteren en het kunstfiltermenu te verlaten.

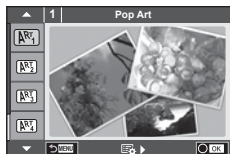

2 Neem een foto.

- Om een andere instelling te kiezen, drukt u op OK om het kunstfiltermenu weer te geven.

ART-bracketing

Bij één opname worden beelden opgeslagen voor iedere geselecteerde creatieve filter. Druk op \triangleright om filters te kiezen.

Kunsteffecten

Kunstfilters kunnen worden gewijzigd en effecten kunnen worden toegevoegd. Door in het kunstfiltermenu op \triangleright te drukken worden bijkomende opties weergegeven.

Filters aanpassen

Optie I is de originele filter, terwijl de opties II en volgende effecten toevoegen die de originele filter aanpassen.

Effecten toevoegen*

Soft focus, pin-hole, frames, white edges, starlight, filter, tone, blur, shade effect

* De beschikbare effecten zijn afhankelijk van de geselecteerde filter.

Let op

- Om de voordelen van de kunstfilters maximaal te benutten, zijn enkele instellingen van opnamefuncties uitgeschakeld.
- Als [RAW] momenteel is geselecteerd voor de beeldkwaliteit, wordt de beeldkwaliteit automatisch ingesteld op [L+N+RAW]. De kunstfilter wordt alleen toegepast op de JPEG-kopie.
- Afhankelijk van het onderwerp kunnen toonovergangen gekarteld zijn, kan het effect minder goed merkbaar zijn of kan het beeld "korreliger" worden.
- Bepaalde effecten zijn mogelijk niet zichtbaar in live view of tijdens het opnemen van films.
- De weergave is afhankelijk van de gebruikte filters, effecten of instellingen voor de filmkwaliteit.

Gedeeltelijk gekleurde beelden instellen en maken

U kunt beelden maken die alleen die kleuren gebruiken die u met de kleurenring hebt geselecteerd.

Draai aan de voorste (\odot) of achterste (\ominus) regelaar om een kleur te selecteren. De effecten worden in live-weergave getoond.

Als u de geëxtraheerde kleur na de opname wilt wijzigen, draait u aan de voorste regelaar (\odot) of de achterste regelaar (\ominus) om de kleurenring weer te geven.



PHOTO STORY gebruiken

U kunt een PHOTO STORY vastleggen. Leg beelden vast terwijl het type PHOTO STORY is geselecteerd.

1 Draai de functieknop naar .

- A Het menu PHOTO STORY wordt weergegeven.

 1: Standaard

 2: Snelheid

 3: In-/uitzoomen

 4: Layout

 5: Leuke frames



: Verwerking loopt







2 Gebruik om het thema van de PHOTO STORY te kiezen.

- U kunt een detailscherm weergeven waarbij de variatie in het aantal frames kan worden ingesteld met .
- U kunt voor elk thema verschillende effecten, aantal beelden en beeldverhoudingen kiezen. U kunt ook de beeldverhouding, het deelpatroon en het beeldeffect van afzonderlijke beelden wijzigen.

Wisselen tussen variaties

Gebruik, nadat op  is gedrukt,   om de variatie te wijzigen.

	Oorspronkelijke PHOTO STORY
  	PHOTO STORY met andere effecten en beeldverhoudingen dan de oorspronkelijke PHOTO STORY. Het aantal beelden en de schikking van de beeldgebieden kunnen voor elk PHOTO STORY-type worden gewijzigd.

- U kunt de kaderkleur en het effect rond het kader in elke variatie wijzigen.
- Elk thema en elke variatie levert een andere PHOTO STORY.

3 Druk op als u klaar bent met de instelling.

- De monitor schakelt naar PHOTO STORY-weergave.
- Het onderwerp van het huidige frame wordt weergegeven.
- Raak een willekeurig frame zonder beeld aan om dat frame in te stellen als het huidige frame.
- Druk op de knop **MENU** om het thema te veranderen.

4 Leg een beeld vast voor het eerste frame.

- Het beeld dat u hebt vastgelegd, wordt in het eerste frame weergegeven.





- Als u de opname wilt stoppen voordat u alle frames hebt gemaakt, drukt u op de knop **MENU** en selecteert u een methode om het beeld op te slaan.

[Save]: beelden opslaan op een SD-kaart en de opname stoppen.

[Finish later]: Beelden opslaan op een SD-kaart en de opname tijdelijk stoppen.
Opgeslagen gegevens kunnen worden opgeroepen en het fotograferen kan later worden hervat. (Blz. 33)

[Discard]: de opname stoppen zonder de beelden op te slaan.

5 Leg een beeld vast voor het volgende frame.

- Bekijk het onderwerp en leg het vast voor het volgende frame.
- Druk op  om het beeld in het vorige frame te annuleren en leg het beeld opnieuw vast.
- Raak een frame aan om het beeld erin te annuleren en leg het beeld opnieuw vast. Raak het frame aan, en raak vervolgens  aan.



Vastgelegd
beeld

Volgend
frame

6 Zodra u alle frames hebt vastgelegd, drukt u op om het beeld op te slaan.

Opmerkingen

- Tijdens het vastleggen van een PHOTO STORY zijn de volgende functies beschikbaar. Belichtingscorrectie/Program shift/flitsopnamen (behalve bij het thema [Speed])/live control instellingen

Let op

- Als de camera tijdens de opname wordt uitgeschakeld, worden alle gegevens voor beelden tot dat moment geannuleerd en wordt niets op de geheugenkaart opgeslagen.
- Als [RAW] momenteel is geselecteerd voor de beeldkwaliteit, wordt de beeldkwaliteit automatisch ingesteld op [L+N+RAW]. Het PHOTO STORY-beeld wordt als JPEG opgeslagen en de beelden in de frames worden als RAW opgeslagen. RAW-beelden worden in [4:3] opgeslagen.
- In [AF Mode] kunt u [S-AF], [MF] en [S-AF+MF] instellen. Bovendien wordt het AF-kader op één centraal punt vastgelegd.
- De metingstand wordt op digitale ESP-meting vastgelegd.
- De volgende functies zijn niet beschikbaar in de stand PHOTO STORY.
Film/repeterende opnamen (behalve wanneer het thema [Speed] is)/zelfontspanner/
INFO-display/gezichtsrioriteit AF/digitale televoorzetlens/beeldeffect
- De volgende knopbedieningen zijn uitgeschakeld.
Fn1/Fn2/INFO enz.
- Tijdens de opname van een PHOTO STORY schakelt de camera niet naar de sluimerstand.
Als u de opname halverwege tijdelijk hebt opgeslagen, wordt de nog beschikbare opnameruimte op de SD-kaart voorbehouden voor frames.

Een onderbroken opname hervatten

1 Zet de functieknop op .

2 Gebruik om Verwerking loopt te selecteren.

- Gedeeltelijk opgeslagen gegevens worden in de index weergegeven.
-  verschijnt op gedeeltelijk opgeslagen gegevens.

3 Selecteer met de pendelknop de gegevens die u wilt hervatten en druk op de knop .

- De opname wordt hervat vanaf de vorige sessie.



“Richten en fotograferen“ (stand P)

P-stand is een fotografeerstand waarbij de camera automatisch het optimale diafragma en de optimale sluitertijd instelt volgens de helderheid van het onderwerp. Stel de functieknop in op **P**.



- De positie van de hendel bepaalt de functies die u met de regelaars kunt instellen.

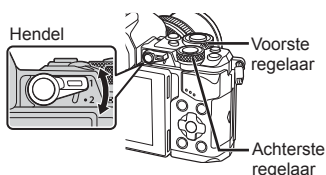

Regelaar	Positie van de hendel	
	1	2
	Belichtingscorrectie	ISO
	Programma-aanpassing	Witbalans

- De sluitertijd en het diafragma die door de camera werden geselecteerd, worden weergegeven.
- De aanduidingen voor de sluitertijd en het diafragma knipperen als de camera geen goede belichting kan verkrijgen.

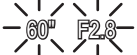
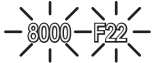
Waarschuwingsindicatie (knippert)	Status	Remedie
	Het onderwerp is te donker.	• Gebruik de flitser.
	Het onderwerp is te helder.	• Het lichtmeetbereik van de camera is overschreden. Een in de handel verkrijgbaar ND-filter (om de hoeveelheid licht te beperken) is vereist.

- Welke diafragma waarde hierbij gaat knipperen, hangt af van het type lens en de brandpuntsafstand van de lens.
- Wanneer u een vast ingestelde [ISO]-waarde gebruikt, moet u de waarde veranderen. [ISO] (Blz. 54)

Programma-aanpassing (Ps)

In de standen **P** en **ART** kunt u verschillende combinaties kiezen van diafragma en sluitertijd zonder de belichting te wijzigen. “s” verschijnt naast de fotografeerstand tijdens de programma-aanpassing. Druk, om de programma-aanpassing te annuleren, op $\Delta \nabla$ tot er niet langer “s” wordt weergegeven.

Let op

- Bij gebruik van een flitser is er geen programma-aanpassing mogelijk.



Programma-aanpassing

Het diafragma instellen (diafragma-voorkeurstand A)

Stand **A** is een fotografeerstand waarbij u het diafragma kiest en de camera automatisch de juiste sluitersnelheid laat instellen. Draai de functieknop naar **A**. Een groter diafragma (lager F-nummer) vermindert de scherptediepte (het gebied voor of achter het scherpstelpunt waarop is scherpgesteld), waardoor de achtergrond waziger wordt weergegeven. Een kleiner diafragma (hoger F-nummer) verhoogt de scherptediepte.



Diafragma-waarde

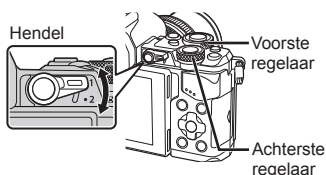

Regelaar	Positie van de hendel	
	1	2
	Belichtingscorrectie	ISO
	Diafragma-waarde	Witbalans

De diafragma-waarde instellen

De diafragma-waarde verlagen ←

→ De diafragma-waarde verhogen

F2.8 ← F4.0 ← **F5.6** → F8.0 → F11

- De aanduiding voor de sluitertijd knippert als de camera geen goede belichting kan verkrijgen.

Waarschuwingsindicatie (knippert)	Status	Remedie
	Het onderwerp is onderbelicht.	<ul style="list-style-type: none"> Verlaag de diafragma-waarde.
	Het onderwerp is overbelicht.	<ul style="list-style-type: none"> Verhoog de diafragma-waarde. Als de waarschuwingindicatie niet verdwijnt, is het lichtmeetbereik van de camera overschreden. Een in de handel verkrijgbaar ND-filter (om de hoeveelheid licht te beperken) is vereist.

- Welke diafragma-waarde hierbij gaat knippen, hangt af van het type lens en de brandpuntsafstand van de lens.
- Wanneer u een vast ingestelde [ISO]-waarde gebruikt, moet u de waarde veranderen. [ISO] (Biz. 54)

De sluitertijd instellen (sluitertijd-voorkeurstand S)

Stand **S** is een fotografeerstand waarbij u de sluitersnelheid kiest en de camera automatisch het juiste diafragma laat instellen. Draai de functieknop naar **S**. Een korte sluitertijd kan een snelle actie “bevrozen” zonder bewegingsonscherpte. Door een langere sluitertijd wordt een opgenomen snelle actie onscherp. Deze onscherpte roept het gevoel van een dynamische beweging op.



Sluitertijd

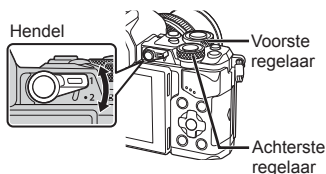

Regelaar	Positie van de hendel	
	1	2
	Belichtingscorrectie	ISO
	Sluitertijd	Witbalans

De sluitertijd instellen

Langere sluitertijd ← → Kortere sluitertijd

60" ← 15 ← 30 ← **60** → 125 → 250 → 8000

- De aanduiding voor de diafragma-waarde knippert als de camera geen goede belichting kan verkrijgen.

Waarschuwingsindicatie (knippert)	Status	Remedie
2000 F2.8	Het onderwerp is onderbelicht.	<ul style="list-style-type: none"> Kies in dit geval een langere sluitertijd.
125 F22	Het onderwerp is overbelicht.	<ul style="list-style-type: none"> Kies een snellere sluitertijd. Als de waarschuwingsindicatie niet verdwijnt, is het lichtmeetbereik van de camera overschreden. Een in de handel verkrijgbaar ND-filter (om de hoeveelheid licht te beperken) is vereist.

- Welke diafragma-waarde hierbij gaat knipperen, hangt af van het type lens en de brandpuntsafstand van de lens.
- Wanneer u een vast ingestelde [ISO]-waarde gebruikt, moet u de waarde veranderen. [ISO] (Blz. 54)

Het diafragma en de sluitertijd instellen (handmatige stand M)

Stand **M** is een fotografeerstand waarbij u zowel het diafragma als de sluitertijd kiest. Deze kunnen zelfs worden ingesteld voor bulb-, tijd- en live-compositieopnamen, waarbij de sluitertijd openblijft als er op de ontspanknop wordt gedrukt. Stel de functieknop in op **M**.

- De belichting die bepaald wordt door de diafragma waarde en sluitersnelheid die u hebt ingesteld, en het verschil ten opzichte van een geschikte belichting gemeten door de camera, worden op de monitor weergegeven.
- De sluitertijd kan worden ingesteld op waarden tussen 1/8000 en 60 sec. of op [BULB], [LIVE TIME] of [LIVECOMP].



Verskil met goede belichting

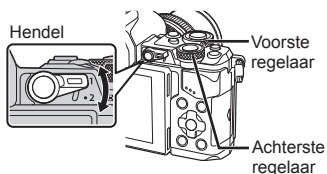

Regelaar	Positie van de hendel	
	1	2
	Diafragma waarde	ISO
	Sluitertijd	Witbalans

Let op

- Als u de diafragma waarde en sluitertijd wijzigt, verandert de weergave op de monitor (of in de zoeker) niet. Om het beeld weer te geven zoals het zal worden vastgelegd, stelt u [Live View Boost] (Blz. 102) in het menu Aangepast in.
- Zelf wanneer u [Noise Reduct.] hebt ingesteld, kunnen er nog altijd ruis en/of lichtvlekken zichtbaar zijn in het beeld dat wordt weergegeven op de monitor en in opnames die werden genomen bij bepaalde omgevingsomstandigheden (temperatuur enz.) en camera-instellingen.

Ruis in foto's

Tijdens het fotograferen met een lange sluitertijd kan er ruis op het scherm verschijnen. Deze verschijnselen doen zich voor wanneer de temperatuur in het beeldopneemelement of in de elektronica van het beeldopneemelement toeneemt, waardoor er kleine elektrische stromen worden opgewekt in delen van het beeldopneemelement die normaliter niet aan licht worden blootgesteld. Dit kan ook gebeuren als u met een hoge ISO-waarde fotografeert bij extreem hoge omgevingstemperaturen. Om deze ruis te reduceren, activeert de camera de ruisonderdrukking. [Noise Reduct.] (Blz. 104)

Opnamen maken met een lange belichtingstijd (BULB)

Gebruik deze functie voor nachtschappen en vuurwerk. In stand **M** stelt u de sluitertijd in op [BULB] of [LIVE TIME].

Bulbfotografie (BULB):

De sluitertijd blijft open terwijl de ontspanknop wordt ingedrukt. De belichting eindigt wanneer de ontspanknop wordt losgelaten.

Tijdfotografie (TIME):

De belichting begint wanneer de ontspanknop helemaal wordt ingedrukt. Om de belichting te beëindigen, drukt u de ontspanknop nogmaals helemaal in.

- Bij bulb-, tijd- of live-compositiefotografie verandert de helderheid van het scherm automatisch.  "Bulb/Time-monitor" (Blz. 104)
- Bij gebruik van [LIVE TIME] wordt de voortgang van de belichting tijdens het fotograferen weergegeven op de monitor. U kunt de weergave ook vernieuwen door de monitor aan te raken.
- [Live Bulb] (Blz. 104) kan ook worden gebruikt om de beeldbelichting weer te geven tijdens bulbopnamen.

Let op

- Er bestaan grenswaarden voor de beschikbare ISO-gevoeligheidsinstellingen.
- Om onscherpte van de camera te vermijden plaatst u de camera op een stevig statief en gebruikt u een afstandsbedieningskabel (Blz. 145).
- Tijdens de opname gelden er beperkingen voor de instellingen van de volgende functies:
 - Repeterende opnamen/opnamen met de zelfontspanner/opnamen binnen een tijdsbestek/AE-bracketing/beeldstabilisator/flitser-bracketing/meervoudige belichting* enz.
 - * Bij selectie van een andere optie dan [Off] voor [Live Bulb] of [Live Time] (Blz. 104)

Live compositiefotografie (compositie donker en licht veld)

U kunt een compositiefoto maken uit meerdere opnamen waarbij wijzigingen in lichtflitsen, zoals vuurwerk en sterren, worden vastgelegd zonder de helderheid van de achtergrond te veranderen.

- 1 Stel een belichtingstijd in als referentie in [Composite Settings] (Blz. 104).
- 2 Stel in stand **M** de sluitertijd in op [LIVECOMP].
 - Wanneer de sluitertijd is ingesteld op [LIVECOMP], kunt u de [Composite Settings] weergegeven door te drukken op de knop **MENU**.
- 3 Druk eenmaal op de ontspanknop om de opname voor te bereiden.
 - U kunt een opname maken zodra in de monitor een mededeling verschijnt dat de voorbereiding is voltooid.
- 4 Druk op de ontspanknop.
 - De live composietopname start. Na elke referentie-belichtingstijd wordt een composietbeeld weergegeven, waardoor u de wijzigingen van het licht kunt bekijken.
 - Tijdens composietopnamen verandert de helderheid van het scherm automatisch.
- 5 Druk op de ontspanknop om de opname te stoppen.
 - De maximale lengte van een composietopname is drie uur. De beschikbare opnametijd hangt echter af van de opnameomstandigheden en van de batterijtoestand van de camera.

Let op

- Er bestaan grenswaarden voor de beschikbare ISO-gevoeligheidsinstellingen.
- Om onscherpte van de camera te vermijden plaatst u de camera op een stevig statief en gebruikt u een afstandsbedieningskabel (Blz. 145).
- Tijdens de opname gelden er beperkingen voor de instellingen van de volgende functies:
 - Repeterende opnamen/opnamen met de zelfontspanner/opnamen binnen een tijdsbestek/AE-bracketing/beeldstabilisator/flitser-bracketing/meervoudige belichting enz.

Films opnemen

U kunt films opnemen in alle fotografeerstanden, behalve ■ (PHOTO STORY).

1 Druk op de knop om de opname te starten.

- U kunt de focuszone wijzigen door tijdens de opname het scherm aan te raken.

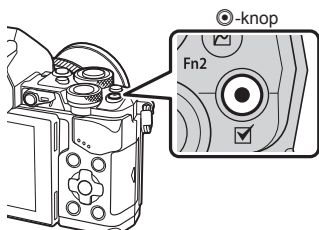

2 Druk opnieuw op de knop om de opname te stoppen.

Let op

- Bij gebruik van een camera met een CMOS-beeldsensor kunnen bewegende beelden vervormd worden weergegeven door het rollende sluitereffect. Dit is een natuurlijk fenomeen waarbij de gefilmde beelden vervormd worden bij het filmen van een snel bewegend onderwerp of door de bewegingen van de camera. Dit fenomeen valt vooral op bij een grote brandpuntsafstand.
- Als de grootte van het bestand van de film die wordt opgenomen, groter wordt dan 4 GB, wordt het bestand automatisch gesplitst.
- Gebruik bij het opnemen van films een SD-kaart die een snelheidsklasse van 10 of hoger ondersteunt.
- Om continu een film op te nemen van 4 GB of groter, mag de beeldkwaliteit niet worden ingesteld op All-Intra. Gebruik een andere modus.
- Als de camera gedurende een lange periode wordt gebruikt, zal de temperatuur van het beeldopnameelement toenemen en kan er ruis en gekleurde beeldwaas verschijnen in beelden. Schakel de camera gedurende een korte periode uit. Ruis en gekleurde beeldwaas kunnen zich ook voordoen bij beelden die werden opgenomen met een hoge ISO-gevoeligheid. Als de temperatuur blijft toenemen, zal de camera automatisch uitgeschakeld worden.
- Wanneer u een Four Thirds systeemlens gebruikt, werkt de AF niet terwijl u films opneemt.
- De knop  kan in de volgende situaties niet worden gebruikt om films op te nemen: Meervoudige belichting (fotograferen stopt ook)/ontspanknop half ingedrukt/tijdens bulb-, tijd- of composietopnamen/repeterende opnamen/Panorama/opnemen in **SCN**-stand (e-Portrait, Hand-Held Starlight, 3D)/opnamen maken binnen een tijdsbestek

Filmstand gebruiken (🎞)

In de filmstand (🎞) kunt u films opnemen die gebruik maken van de beschikbare effecten in de stand Fotograferen. Gebruik live controle om de instellingen te selecteren. 🖱️ “Effecten toevoegen aan een film” (Blz. 40)

U kunt ook een nabeeldeffect toepassen of inzoomen op een bepaald deel van het beeld tijdens de filmopname.

■ Effecten toevoegen aan een film [Movie Effect]

- 1 Draai de functieknop naar 🎞.
- 2 Druk op de knop ⏻ om de opname te starten.
 - Druk nogmaals op de knop ⏻ om de opname te stoppen.
- 3 Raak op het scherm het pictogram aan van het effect dat u wilt gebruiken.



	Art Fade	Film met het geselecteerde beeldeffect. Het 'fade'-effect wordt toegepast op de overgangen tussen de scènes.
	Old Film	Pas willekeurig schade en ruis toe, zoals bij oude films.
	Multi Echo	Pas een nabeeldeffect toe. Nabeelden verschijnen achter bewegende voorwerpen.
	One Shot Echo	Een nabeeld verschijnt gedurende een korte tijd nadat u op de knop hebt gedrukt. Het nabeeld zal na een tijdje automatisch verdwijnen.
	Filmteleconverter	Zoom in op een deel van het beeld zonder gebruik te maken van de lenszoom. Zoom in op de geselecteerde positie van het beeld, ook al hebt u de camera stevig vast.

Art Fade

Raak het pictogram aan. Het effect wordt geleidelijk toegepast wanneer u de knop loslaat.

Old Film

Raak het pictogram aan om het effect toe te passen. Raak het opnieuw aan om het effect te annuleren.

Multi Echo

Raak het pictogram aan om het effect toe te passen. Raak het opnieuw aan om het effect te annuleren.

One Shot Echo

Elke aanraking van het pictogram voegt aan het effect toe.

Filmteleconverter

- 1 Raak het pictogram aan om het zoomkader weer te geven.
 - U kunt de positie van het zoomkader wijzigen door het scherm aan te raken of $\Delta \nabla \triangleleft \triangleright$ te gebruiken.
 - Houd \odot ingedrukt om het zoomkader terug naar een centrale positie te brengen.
- 2 Raak \square aan of druk op de knop **Fn2** om in te zoomen op het gebied in het zoomkader.
 - Raak \square aan of druk op de knop **Fn2** om terug te keren naar de zoomkaderweergave.
- 3 Raak \square Off aan of druk op \odot om het zoomkader te annuleren en de stand Filmteleconverter te verlaten.

Let op

- De beeldsnelheid daalt licht tijdens de opname.
- De 2 effecten kunnen niet tegelijkertijd worden toegepast.
- Gebruik een geheugenkaart met een SD-snelheidsklasse 10 of hoger. Bij gebruik van een langzamer kaart kan het opnemen van de film plotseling stoppen.
- Wanneer stand 1 is ingesteld voor het nemen van foto's tijdens filmopnamen (Blz. 109), kunt u geen foto's maken bij het gebruik van filmeffecten.
- [e-Portrait] en [Diorama] kunnen niet samen met Art Fade worden gebruikt.
- Het geluid van aanraakhandelingen en knopbediening kan worden opgenomen.
- Art Fade kan niet worden gebruikt bij het opnemen van clip.
- Bij het opnemen van films in slow of quick motion kunt u geen andere filmeffecten gebruiken dan Film Teleconverter.

Foto's maken tijdens het opnemen van films (Movie+Photo Mode)

- Druk tijdens de filmopname op de ontspanknop om één van de frames van de film als een foto op te nemen. Druk op de knop \odot om de opname te stoppen. De foto- en filmbestanden worden apart opgeslagen op de geheugenkaart. De beeldkwaliteit van de fotos is \square N (16:9).
- U kunt ook een foto met een hogere kwaliteit opnemen. \square [Movie+Photo Mode] (Blz. 109)

Let op

- U kunt geen foto's maken tijdens het opnemen van clips of langzame/snelle bewegingen als [Movie+Photo Mode] is ingesteld op [mode1]. Stel de framesnelheid in op 30p of minder. Het aantal foto's kan beperkt zijn.
- De autofocus en meting die worden gebruikt in de filmstand kunnen verschillen van deze die worden gebruikt voor het nemen van foto's.

De dempingsfunctie gebruiken bij filmen

U kunt voorkomen dat de camera bedieningsgeluiden opneemt die optreden door de activiteiten van de camera tijdens het opnemen.

De volgende functies zijn beschikbaar als aanraakhandelingen.

- Elektrische zoom*/volume hoofdtelefoon/opnamevolume/ diafragma/sluitersnelheid/belichtingscompensatie/ ISO-waarde

* Alleen beschikbaar met elektrische zoomlenzen

Tik op de tab Stil opnemen om de functie-onderdelen weer te geven. Tik na het aanraken van een item op een van de weergegeven pijlen om de instellingen te selecteren.



Tab Stil fotografieren



“Mijn clips“ fotograferen



U kunt een enkel Mijn clips-filmbestand maken dat meerdere korte films (clips) bevat. U kunt ook foto's toevoegen aan de Mijn clips-film.

■ Opnemen

- 1 Draai de functieknop naar .
- 2 Druk op  om de live controle weer te geven en selecteer de stand filmbeeldkwaliteit met de keuzeknop op de achterkant.



- 3 Gebruik de voorste regelaar om **MOV**  **FHD**  **30p** te selecteren voor het maken van filmclips, en druk op .
 - Druk op de knop **INFO** om [Frame Rate] en [Clip Recording Time] te wijzigen.
- 4 Druk op de knop  om te beginnen met opnemen.
 - De opname eindigt automatisch als de vooraf ingestelde opnametijd is verlopen, waarna een scherm verschijnt voor de controle van de opgenomen film. Druk op de knop  om de clip op te slaan en de volgende op te nemen.
 - Als u tijdens het opnemen nogmaals op de knop  drukt, gaat het opnemen door zolang de knop ingedrukt blijft (tot maximaal 16 seconden).
- 5 Druk op de knop  om de volgende clip op te nemen.
 - Een bevestigingsscherm verschijnt en de opname van de volgende clip start.
 - Om de opname van clips te annuleren en ze op te slaan in de verschillende Mijn clips, voert u de volgende instellingen door in het bevestigingsscherm.

	Mijn clips worden weergegeven, te beginnen bij de eerste.
	Verandert de Mijn clips waarin de clip wordt opgeslagen en de positie waar de nieuwe clip moet worden opgeslagen.
	Verwijdert de opgenomen clip zonder deze op te slaan.

- Druk de sluitersknop half in om de volgende opname toe te voegen. De clip wordt opgeslagen in dezelfde Mijn clips als de vorige clip.
- Clips met verschillende framesnelheden en pixelwaarden worden in verschillende Mijn clips opgeslagen.

■ Weergave

U kunt de bestanden in Mijn clips op volgorde weergeven.

- 1 Druk op  en selecteer een afbeelding gemarkeerd .
- 2 Druk op  en selecteer [Play My Clips] met  . Druk vervolgens nogmaals op .
 - De bestanden in Mijn clips worden achter elkaar weergegeven.
 - Druk op  om de weergave te stoppen.

“Mijn clips” bewerken

U kunt een enkel filmbestand maken van Mijn clips.

De opgenomen clips worden opgeslagen in Mijn clips. U kunt filmclips en fotos toevoegen aan Mijn clips. U kunt ook overgangseffecten en Creatieve filter-effecten toevoegen.

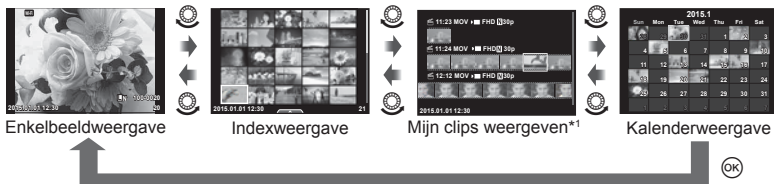

- 1 Druk op  en draai aan de achterste regelaar om Mijn clips af te spelen.



*1 Als een of meer Mijn clips zijn gemaakt, wordt dat hier weergegeven (Blz. 42).

- 2 Gebruik Δ ∇ of tik op het scherm om Mijn clips voor gebruik te selecteren.
3 Selecteer een item met Δ ∇ en druk op de knop .

Mijn clips afspelen	Speelt de bestanden in Mijn clips op volgorde af, beginnend met de eerste.
Film weergeven	Als een filmbestand is geselecteerd, kunt u de weergave in de filmstand bedienen.
De volgorde wijzigen	Verplaatst of voegt bestanden toe in Mijn clips.
Vooraf ingestelde bestemming	Vanaf de volgende keer dat u opneemt, worden films die zijn opgenomen met dezelfde resolutie toegevoegd aan deze  Mijn clips.
Mijn clips verwijderen	Verwijdert alle niet-beschermde bestanden uit Mijn clips.
Wissen	Druk op de knop  tijdens het afspelen van het beeld dat u wilt verwijderen uit Mijn clips. Klik op [Yes] en druk op  om te verwijderen.

- 4 Geef Mijn clips weer waarmee u de film wilt maken. Selecteer [Export My Clips] en druk op .
- 5 Selecteer een item met Δ ∇ en druk op de knop .

Clieffecten	U kunt 6 soorten creatieve effecten toevoegen.
Overgangseffect	U kunt vervagingseffecten toevoegen.
Achtergrond	Stel in op [Joy] of [Off].
Volume opgenomen clip	Stel BGM in op [Joy] om een volume in te stellen voor het geluid dat in de film is opgenomen.
Opgenomen geluid clip	Stel in op [On] om een film te maken met het opgenomen geluid. Deze instelling is alleen beschikbaar als BGM is ingesteld op [Off].
Preview	Bekijk een voorbeeld van de bewerkte Mijn clips op volgorde, te beginnen met het eerste bestand.

- 6** Selecteer [Begin Export] en druk op **OK** als u klaar bent met de bewerkingen.
- Het gecombineerde album wordt als een enkele film opgeslagen.
 - Exporteren van een film kan enige tijd duren.
 - De maximale lengte voor Mijn clips is 15 minuten en de maximale bestandsgrootte is 4 GB.
 - Mijn clips worden opgenomen in Full HD en Fine.

Let op

- Het kan even duren voordat Mijn clips worden weergegeven nadat de kaart is uitgenomen, geplaatst, gewist of beveiligd.
- U kunt maximaal 99 Mijn clips en maximaal 99 bewerkingen per clip vastleggen. De maximale waarden kunnen afwijken, afhankelijk van de bestandsgrootte en de lengte van Mijn clips.
- U kunt alleen clips toevoegen aan Mijn clips, geen andere films.

Films met langzame/snelle bewegingen toevoegen

U kunt films met een langzame of snelle beweging maken.

U kunt de opnamesnelheid instellen in de stand **FOC** voor beeldkwaliteit.

1 Draai de functieknop naar **FOC**.

2 Druk op **OK** om de live controle weer te geven en selecteer de stand filmbeeldkwaliteit met de keuzeknop op de achterkant.



3 Gebruik de voorste regelaar om **MOV FHD 30p** (modus voor aangepaste beeldkwaliteit) te kiezen en druk op **INFO**.

4 Gebruik de achterste keuzeknop om een vermenigvuldigingsfactor voor de opnamesnelheid in te stellen, en druk op **OK**.

- Verhoog de vermenigvuldigingsfactor voor de opnamesnelheid om een film met snelle bewegingen te maken. Verlaag de vermenigvuldigingsfactor voor de opnamesnelheid om een film met langzame bewegingen te maken.

5 Druk op de knop **REC** om te beginnen met opnemen.

- Druk opnieuw op de knop **OK** om de opnamen te beëindigen.
- De film wordt weergegeven met een vaste snelheid zodat hij langzaam of snel lijkt te bewegen.

Let op

- Het geluid wordt niet opgenomen.
- Alle creatieve filters voor de fotomodus worden geannuleerd.
- U kunt opnemen met langzame/snelle bewegingen niet instellen als de bitsnelheid [All-Intra] is.
- U kunt opnemen met langzame/snelle bewegingen niet instellen als de framesnelheid [60p] of [50p] is.

Opnameopties gebruiken

Opnameopties oproepen

U kunt veelgebruikte opties oproepen met vooraf ingestelde knoppen. Om opnameopties te selecteren die niet aan knoppen zijn toegewezen, gebruikt u LV-het superbedieningspaneel dat de huidige status van de opname-instellingen weergeeft. Raak aan of gebruik het pijltjesblok om opties te selecteren en instellingen te wijzigen. Als u opnemen met live view niet gebruikt, kunt u het normale superbedieningspaneel op de monitor weergeven.

LV-superbedieningspaneel

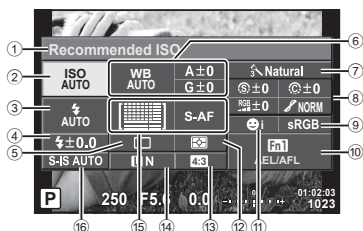

Superbedieningspaneel

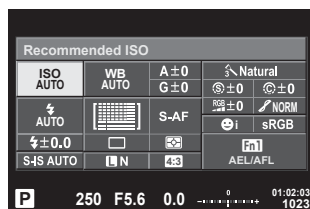

Instellingen die kunnen worden aangepast met behulp van het LV-superbedieningspaneel

- | | |
|-------------------------------------------------------|-----------------------------------------|
| ① Momenteel geselecteerde optie | ⑨ KleurruimteBlz. 74 |
| ② ISO-gevoeligheidBlz. 54 | ⑩ KnopfunctietoewijzingBlz. 66 |
| ③ FlitsmodusBlz. 63 | ⑪ GezichtsprioriteitBlz. 49 |
| ④ FlitssterkteregelaarBlz. 66 | ⑫ LichtmeetstandBlz. 74 |
| ⑤ Repeterende opnamen/
zelfontspannerBlz. 58 | ⑬ Breedte-hoogteverhoudingBlz. 60 |
| ⑥ WitbalansBlz. 55 | ⑭ BeeldkwaliteitBlz. 61, 62 |
| WitbalanscorrectieBlz. 56 | ⑮ AF-modusBlz. 51 |
| ⑦ FotomodusBlz. 70 | AF-kaderBlz. 48 |
| ⑧ Scherpte \odotBlz. 71 | ⑯ BeeldstabilisatorBlz. 57 |
| Contrast \odotBlz. 71 | |
| Verzadiging RGBBlz. 71 | |
| Gradatie $\text{}$Blz. 72 | |
| Z/W-filter $\text{}$Blz. 72 | |
| Fototint $\text{}$Blz. 73 | |

Let op

- Niet weergegeven in de filmopnamestand en de stand PHOTO STORY.
- Als u het normale superbedieningspaneel gebruikt, gaat de camera naar de slaapstand als gedurende 3 seconden geen activiteit heeft plaatsgevonden. Activeer de camera opnieuw door op de ontspanknop te drukken. $\text{}$ "Snelle slaapstand" (Blz. 110)

- 1 Druk op de knop  in de modi **P/A/S/M**.
 - Het superbedieningspaneel wordt weergegeven.
- 2 Tik op het gewenste item.
 - Het item wordt gemarkeerd.
- 3 Draai aan de voorste regelaar om een instelling te wijzigen.

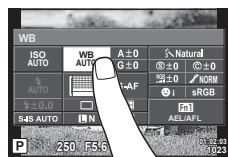
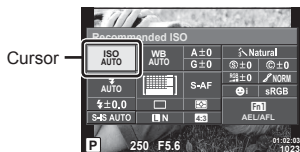

Opmerkingen

- U kunt ook handelingen verrichten met de regelaars. Gebruik de achterste regelaar om onderdelen te selecteren en de voorste regelaar om instellingen te wijzigen.
- Als u vooraf een aangepast menu hebt ingesteld, kunt u het superbedieningspaneel weergeven bij het gebruik van **FAUTO**, **SCN** of **ART**.

Live controle

In de filmstand en de stand PHOTO STORY kunt u Live controle gebruiken om de opnamefunctie te selecteren terwijl u het effect op het scherm bekijkt.

Wanneer de bedieningselementen onder  Control Settings zijn ingesteld op [Live Control], kan live controle zelfs bij **FAUTO**, **P**, **A**, **S**, **M**, **ART** en **SCN** worden gebruikt (Blz. 102)

Scherm Live control



■ Beschikbare instellingen

Beeldstabilisator	Blz. 57	 modus*	Blz. 40
Fotomodus*	Blz. 70	Flietsmodus	Blz. 63
Motiefprogramma	Blz. 27	Flietssterkteregelaar	Blz. 66
Creatieve filtermodus	Blz. 30	Lichtmeetstand	Blz. 54
Witbalans*	Blz. 55	Autofocusstand (AF)*	Blz. 51
Repeterende opnamen/ zelfontspanner*	Blz. 58	ISO-gevoeligheid*	Blz. 54
Breedte-hoogteverhouding	Blz. 60	Gezichtsprioriteit*	Blz. 49
Beeldkwaliteit*	Blz. 62	Filmgeluidsopname*	Blz. 74

* Beschikbaar in de stand .

- 1 Druk op **OK** om live control weer te geven.
 - Om live control te verbergen, drukt u nogmaals op **OK**.
- 2 Gebruik de achterste regelaar om de instellingen te selecteren, gebruik de voorste regelaar om de geselecteerde instelling te veranderen en druk op **OK**.
 - De geselecteerde instellingen worden automatisch van kracht als er gedurende ongeveer 8 seconden geen handeling wordt uitgevoerd.

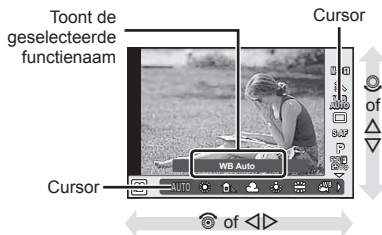

Let op

- Sommige items zijn niet beschikbaar in sommige fotografeerstanden.

De belichting regelen (belichtingscorrectie)

Draai de voorste regelaar om de belichtingscorrectie te kiezen. Kies positieve (“+”) waarden om beelden helderder te maken en negatieve (“-”) waarden om beelden donkerder te maken. De belichting kan worden aangepast met $\pm 5,0$ EV.

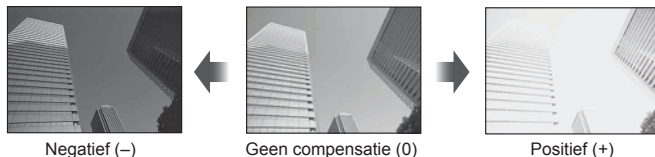

Let op

- Belichtingscorrectie is niet mogelijk in de standen **FAUTO**, **M** of **SCN**.
- De zoeker en de live view-display kunnen alleen worden gewijzigd naar $\pm 3,0$ EV. Als de belichting $\pm 3,0$ EV overschrijdt, begint de belichtingsbalk te knippen.
- Films kunnen worden gecorrigeerd in een bereik tot $\pm 3,0$ EV.

De belichting vasthouden (AE-lock)

U kunt alleen de belichting vergrendelen door op de knop **Fn1** te drukken. Gebruik dit wanneer u de focus en belichting apart wilt aanpassen of wanneer u verschillende foto's bij dezelfde belichting wilt maken.

- Als u eenmaal op de knop **Fn1** drukt, wordt de belichting vastgehouden en verschijnt **AEL**.
 “AEL/AF.L.” (Blz. 111)
- Druk nogmaals op de knop **Fn1** om de AE-lock op te heffen.

Let op

- De vergrendeling wordt geannuleerd zodra u de functieknop, de knop **MENU** of de knop **OK** gebruikt.

Het AF-kader instellen (AF-veld)

Kies welke van de 81 AF-kaders worden gebruikt om automatisch scherp te stellen.

- 1 Druk op de pendelknop om het AF-kader weer te geven.
- 2 Gebruik $\Delta \nabla \triangleleft \triangleright$ om naar de weergave van één kader te schakelen en selecteer het AF-kader.
 - De stand "Alle doelen" wordt hersteld wanneer u de cursor van het scherm weg verplaatst.

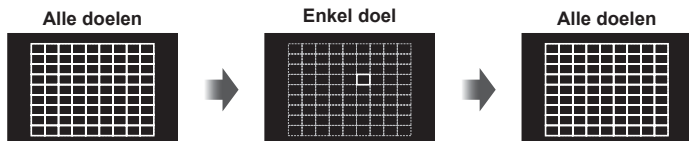

Alle doelen
De camera kiest automatisch uit de volledige set doelen voor scherpstellen.

Enkel doel
Het doel voor scherpstellen handmatig selecteren.

Let op





- Wanneer u een Four Thirds-systeemlens gebruikt, schakelt de camera automatisch naar de stand "Een enkel doel".
- De grootte en het aantal van de AF-doelen wijzigen op basis van [Digital Tele-converter], [Image Aspect] en de instellingen voor groepsdoelen.

Small target en group target gebruiken (AF-kader instellen)

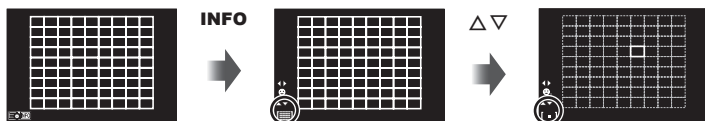
U kunt de methode voor de selectie en grootte van het kader wijzigen. U kunt ook gezichtsprioriteit-AF selecteren (Bz. 49).

- 1 Druk op de pendelknop om het AF-kader weer te geven.
- 2 Druk op de knop **INFO** tijdens de selectie van het AF-kader en kies een selectiemethode met $\Delta \nabla$.



 (All Targets)	De camera maakt automatisch een selectie uit alle AF-kaders.
 (Een enkel doel)	U selecteert een enkel AF-kader.
 (Small Target)	Het AF-kader kan kleiner worden gemaakt.
 (Group Target)	De camera kiest automatisch uit de doelen in de geselecteerde groep.

Let op

- Bij filmopnamen schakelt de camera automatisch naar de stand "Enkel kader".
- Wanneer u een Four Thirds-systeemlens gebruikt, schakelt de camera automatisch naar de stand "Een enkel doel".

Gezichtsprioriteit-AF/pupilherkenning-AF

De camera detecteert gezichten en past de scherpstelling en digitale ESP aan.

- 1 Druk op de pendelknop om het AF-kader weer te geven.
- 2 Druk op de knop **INFO**.
 - U kunt de selectiemethode voor het AF-kader wijzigen.
- 3 Selecteer een optie met $\triangleleft \triangleright$ en druk op \odot .



OFF	Gezichtsprio. Uit	Gezichtsprioriteit uit.
\odot	Gezichtsprio. Aan	Gezichtsprioriteit aan.
\odot	Gezicht en oog prio. Aan	Het automatisch scherpstelsysteem selecteert de pupil van het oog dat zich het dichtst bij de camera bevindt voor gezichtsprioriteit-AF.
\odot	Gezicht en r. oog prio. Aan	Het automatisch scherpstelsysteem selecteert de pupil van het rechteroog voor gezichtsprioriteit-AF.
\odot	Gezicht en l. oog prio. Aan	Het automatisch scherpstelsysteem selecteert de pupil van het linkeroog voor gezichtsprioriteit-AF.

- 4 Richt de camera op het onderwerp.
 - Als een gezicht wordt herkend, wordt dit aangegeven met een wit kader.
- 5 Druk de ontspanknop half in om scherp te stellen.
 - Wanneer de camera scherpstelt op het gezicht in het witte kader, wordt het kader groen.
 - Als de camera de ogen van het onderwerp kan detecteren, wordt een groen kader weergegeven rond het geselecteerde oog. (pupilherkenning-AF)
- 6 Druk de ontspanknop helemaal in om een opname te maken.

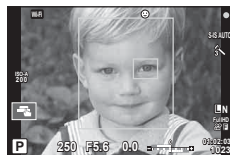
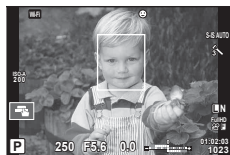

Let op

- Gezichtsprioriteit wordt alleen toegepast op de eerste opname van elke reeks repeterende opnamen.
- Afhankelijk van het onderwerp en de instelling van de creatieve filter is het mogelijk dat de camera het gezicht niet correct detecteert.
- Bij een instelling [\square] (Digital ESP metering) wordt bij de meting prioriteit gegeven aan gezichten.

Opmerkingen

- Gezichtsprioriteit is ook beschikbaar in [MF]. Gezichten die door de camera worden herkend, worden aangeduid door witte kaders.

Zoom frame AF/zoom AF (Super Spot AF)

U kunt inzoomen op een deel van het beeld wanneer de scherpstelling wordt aangepast. Door een hoge zoomverhouding te kiezen, kunt u de automatische scherpstelling gebruiken om scherp te stellen op een kleiner gebied dan hetgeen normaal door het AF-kader wordt aangegeven. U kunt het scherpsteldoel ook nauwkeuriger positioneren.

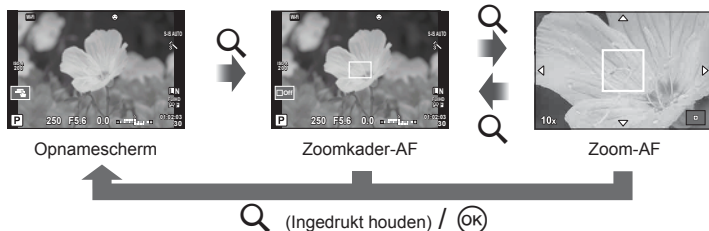

- 1 Wijs vooraf een **Q** (zoom icon) toe aan één van de knoppen met behulp van [Button Function] (blz. 66).
- 2 Druk op de knop **Q** om het zoomkader weer te geven.
 - Wanneer de camera werd scherpgesteld met automatisch scherpstellen net voor de knop werd ingedrukt, wordt het zoomkader weergegeven in de huidige scherpstelpositie.
 - Positioneer het zoomkader met $\Delta \nabla \langle \triangleright$.
 - Druk op de knop **INFO** en gebruik $\Delta \nabla$ om de zoomverhouding te selecteren. ($\times 3$, $\times 5$, $\times 7$, $\times 10$, $\times 14$)
- 3 Druk nogmaals op de knop **Q** om in te zoomen op het zoomkader.
 - Positioneer het zoomkader met $\Delta \nabla \langle \triangleright$.
 - U kunt de zoomverhouding veranderen door de voorste regelaar (\odot) of achterste regelaar (\ominus) te draaien.
- 4 Druk de ontspanknop half in om de autofocus te starten.
 - De camera stelt scherp met het onderwerp dat zich in het midden van het beeld bevindt. Als u de scherpstelpositie wilt wijzigen, verplaatst u deze door het scherm aan te raken.

Opmerkingen

- U kunt het zoomkader ook weergeven en verplaatsen met behulp van het aanraakscherm.

Let op

- De zoom is alleen op de monitor zichtbaar en heeft geen invloed op de resulterende foto's.
- Wanneer u een Four Thirds-systeemlens gebruikt, werkt de AF niet tijdens de zoomweergave.
- Wanneer ingezoomd, maakt de IS (Image Stabilizer) een geluid.

Een scherpstelstand selecteren (AF-stand)

Selecteer een scherpstelmethode (scherpstelstand).

U kunt afzonderlijke scherpstelmethodes kiezen voor de stand Fotograferen en de stand .

1 Druk op de knop  en selecteer AF-modus.

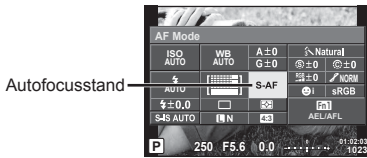

2 Selecteer een item met de voorste regelaar en druk op de knop .

- De geselecteerde AF-stand wordt weergegeven op de monitor.

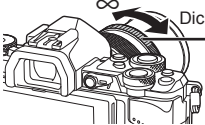
S-AF (één keer scherpstellen)	De camera stelt één keer scherp wanneer de ontspanknop half ingedrukt wordt. Zodra de camera heeft scherpgesteld, hoort u een pieptoon en lichten het AF-bevestigingsteken en het autofocussteken op. Deze methode is geschikt voor het fotograferen van niet of nauwelijks bewegende onderwerpen.
C-AF (continu scherpstellen)	De camera herhaalt het scherpstellen terwijl de ontspanknop half ingedrukt blijft. Wanneer er op het onderwerp is scherpgesteld, licht het AF-bevestigingsteken op de monitor op en weerklinkt de pieptoon zodra de scherpstelling de eerste keer wordt vergrendeld. Ook al beweegt het onderwerp of verandert u de compositie van de foto, de camera blijft bezig met scherpstellen. • Wanneer u een Four Thirds-systeemlens gebruikt, zal deze instelling wijzigen in [S-AF].
MF (handmatig scherpstellen)	Dankzij deze functie kunt u handmatig op iedere positie scherpstellen via de scherpstelling op de lens. 
S-AF+MF (De standen S-AF en MF gelijktijdig gebruiken)	Na de ontspanknop half te hebben ingedrukt om scherp te stellen in de stand [S-AF], kunt u de scherpstelling gebruiken om de scherpstelling handmatig bij te regelen.
C-AF+TR (AF tracking)	Druk de ontspanknop half in om scherp te stellen; de camera volgt het onderwerp en blijft erop scherpstellen zolang de ontspanknop in deze positie wordt gehouden. • Het AF-kader wordt rood weergegeven als de camera het onderwerp niet langer kan volgen. Laat de ontspanknop los, kadreer het onderwerp opnieuw en druk de ontspanknop half in. • Wanneer u een Four Thirds-systeemlens gebruikt, zal deze instelling wijzigen in [S-AF].

Let op

- De camera kan mogelijk niet scherpstellen als het onderwerp schaars verlicht is, wordt verduisterd door rook of te weinig contrast vertoont.
- Wanneer u een Four Thirds-systeemlens gebruikt, is AF niet beschikbaar bij het opnemen van films.
- U kunt de AF-modus niet instellen als de MF-scherpstelhendel van de lens is ingesteld op MF. (Blz. 138)

De helderheid van hoge lichten en schaduwen wijzigen

Wanneer de multi-functieknop is ingesteld op [Highlight&Shadow Control] wordt een scherm met instellingen weergegeven als op de knop **Fn2** wordt gedrukt. Pas de schaduwen aan met de achterste regelaar en de witbalans met de voorste regelaar. Houd de knop **OK** ingedrukt om de instelling te annuleren.



Kleur regelen (Color Creator)

Het is mogelijk de kleur van het onderwerp in te stellen terwijl u de wijzigingen op het scherm bekijkt. De functie Color Creator moet eerst worden toegewezen aan de knop **Fn2**.

Color Creator is een van de functies die u kunt oproepen met de multi-functieknop. De multi-functieknop is toegewezen aan **Fn2** in de aanvankelijke instellingen.

De functie kleur toewijzen aan de multi-functieknop

- 1 Houd de **Fn2**-knop ingedrukt en draai aan de voorste regelaar.
 - Het multifunctiemenu verschijnt.
- 2 Selecteer de Color Creator en laat de knop los.

De color creator gebruiken

- 1 Druk op de knop **Fn2**.
 - Een scherm met opties verschijnt.

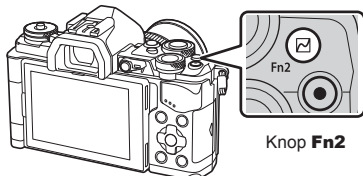

- 2 Stel de kleurschakering in met de voorste regelaar en de verzadiging met de achterste regelaar.
 - Houd de knop **OK** ingedrukt om wijzigingen te annuleren.
 - Druk op de knop **MENU** om de Color Creator te beëindigen zonder instellingen te wijzigen.
- 3 Druk op de knop **OK** om wijzigingen op te slaan.
 - De instellingen worden opgeslagen in  (Color Creator) van de fotomodus (Blz. 70).

Let op

- De witbalans is vast ingesteld op AUTO.
- Wanneer de beeldkwaliteit is ingesteld op de stand [RAW], wordt het beeld opgenomen in RAW+JPEG-formaat.

HDR-foto's maken (High Dynamic Range)

De camera maakt verschillende beelden en voegt ze automatisch samen tot een HDR-beeld. U kunt ook verschillende beelden maken, die u dan op een computer samenvoegt via HDR-beeldvorming (HDR-bracketing-fotografie). Belichtingscorrectie is beschikbaar voor [HDR1] en [HDR2] in de stand **P**, **A** en **S**. In stand **M** kan de belichting naar wens worden aangepast voor HDR-fotografie.

1 Selecteer een instelling door de achterste regelaar te draaien en tegelijk de knop **HDR** ingedrukt te houden.

- Er wordt een menu op het scherm weergegeven.
- Druk op de knop **HDR** om HDR-registratie in of uit te schakelen.

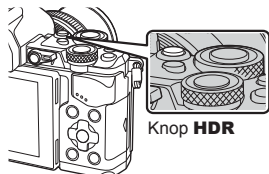

Bij fotograferen met live view

HDR1	Er worden vier opnamen gemaakt, elke opname met een verschillende belichting, waarna de opnamen in de camera worden gecombineerd tot één HDR-beeld.
HDR2	HDR2 biedt een indrukwekkender beeld dan HDR1. De ISO-gevoeligheid is vastgelegd op 200. Bovendien is de traagst mogelijk sluitertijd 1 seconde en de langst beschikbare belichting 4 seconden.
3F 2.0EV	HDR-bracketing is uitgevoerd. Selecteer het aantal beelden en het belichtingsverschil. HDR-beeldbewerking wordt niet uitgevoerd.
5F 2.0EV	
7F 2.0EV	
3F 3.0EV	
5F 3.0EV	

2 Neem een foto.

- Wanneer u op de ontspanknop drukt, maakt de camera automatisch het ingestelde aantal beelden.

Let op

- Als u opnamen maakt met een lagere sluitertijd, kan dit voor meer ruis zorgen.
- Plaats de camera op een statief of ander stabiliserend item en maak de opname.
- De afbeelding die op de monitor of in de zoeker wordt getoond tijdens het maken van de opname, zal verschillen van het HDR-bewerkte beeld.
- In geval van [HDR1] en [HDR2] wordt het HDR-verwerkte beeld opgeslagen als een JPEG-bestand. Wanneer de beeldkwaliteit is ingesteld op de stand [RAW], wordt het beeld opgenomen in RAW+JPEG-formaat. Het enige beeld dat in RAW wordt opgenomen is het beeld met een geschikte belichting.
- Als [HDR1]/[HDR2] is ingesteld, is het beeldeffect vastgesteld op [Natural] en de kleurinstelling op [sRGB]. [Full-time AF] werkt niet.
- Fotografieren met flits, bracketing, meervoudige belichting en time lapse shooting kunnen niet samen met HDR-fotografie worden gebruikt.





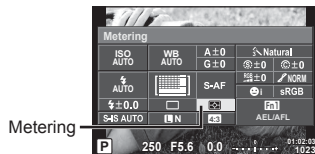

Kiezen hoe de camera de helderheid meet (meting)

U kunt kiezen hoe de camera de helderheid van het onderwerp meet.

- 1 Druk op de knop  en selecteer Meting.

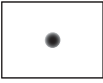

- 2 Selecteer een item met de voorste regelaar en druk op de knop .

	Digitale ESP-meting	De camera meet de belichting in 324 gebieden van het frame en optimaliseert de belichting voor de huidige scène of (als een andere optie dan [OFF] is geselecteerd voor  Face Priority)) het huidige portret. Deze methode wordt aanbevolen voor normaal fotograferen.
	Lichtmeting met nadruk op het centrum	Deze meetmethode berekent het gemiddelde van de lichtniveaus van het onderwerp en de achtergrond, maar het centrum van het beeld telt hier zwaarder mee. 
	Spotmeting	Kies deze optie om een klein gebied te meten (ongeveer 2% van het kader) en richt hierbij de camera op het object dat u wilt meten. De belichting wordt aangepast op basis van de helderheid van het gemeten punt. 
	Spotmeting - bij veel lichte partijen	Verhoogt de belichting van de spotmeting. Zorgt ervoor dat lichte onderwerpen licht worden weergegeven.
	Puntmeting - onderbelichting	Verlaagt de belichting van de spotmeting. Zorgt ervoor dat donkere onderwerpen donker worden weergegeven.

- 3 Druk de ontspanknop half in.

- Normaal begint de camera te meten wanneer de ontspanknop half wordt ingedrukt en wordt de scherpstelling vergrendeld zolang de ontspanknop in deze positie wordt gehouden.

ISO-gevoeligheid

Door de ISO-gevoeligheid te verhogen, treedt er meer ruis (korrel) op in het beeld maar kunt u foto's nemen bij weinig licht. De aanbevolen instelling in de meeste situaties is [AUTO]. Deze instelling start bij ISO 200 — een waarde voor een evenwichtige verhouding tussen ruis en dynamisch bereik — en past vervolgens de ISO-gevoeligheid aan afhankelijk van de opnameomstandigheden.

- 1 Druk op  om ISO-gevoeligheid te selecteren.

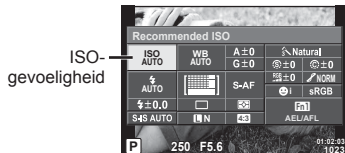

- 2 Selecteer een item met de voorste regelaar en druk op de knop .

AUTO	De gevoeligheid wordt automatisch ingesteld aan de hand van de opnameomstandigheden.
LOW, 200 – 25600	De gevoeligheid wordt ingesteld op de geselecteerde waarde.

Kleur aanpassen (witbalans)

De witbalans (WB) zorgt ervoor dat witte objecten in beelden opgenomen door de camera er ook wit uitzien. In de meeste omstandigheden is [AUTO] geschikt, maar u kunt ook andere waarden selecteren op basis van de lichtbron wanneer u met [AUTO] niet de gewenste resultaten bereikt of wanneer u een bepaalde kleurtoon wilt oproepen in uw beelden.

- 1 Druk op **OK** om witbalans te selecteren.

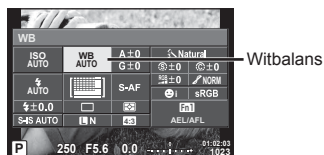

- 2 Selecteer een item met de voorste regelaar en druk op de knop **OK**.

WB-stand	Kleurtemperatuur	Lichtomstandigheden	
Witbalans automatisch instellen	AUTO	—	Geschikt voor de meeste lichtomstandigheden (als op de monitor een witte beeldpartij zichtbaar is). Gebruik deze stand bij normaal fotograferen.
Vooraf ingestelde witbalans		5300K	Voor buitenopnamen op een heldere dag, of voor meer rode tinten bij een zonsopgang, of voor meer kleuren bij vuurwerk
		7500K	Voor buitenopnamen in de schaduw op een heldere dag
		6000K	Voor het fotograferen buiten op een bewolkte dag
		3000K	Voor fotograferen bij gloeilamplicht
		4000K	Voor onderwerpen die door TL-licht worden verlicht
		—	Voor onderwaterfotografie
	WB	5500K	Voor flitsopnamen
Witbalans met één knopdruk (Blz. 56)		De bij one-touch WB ingestelde kleurtemperatuur.	Kies wanneer een wit of grijs onderwerp kan worden gebruikt om de witbalans te meten en het onderwerp zich onder een gemengde verlichting bevindt of wordt belicht door een ongekend type flitser of andere lichtbron.
Aangepaste witbalans	CWB	2000 K– 14000 K	Nadat u op de INFO -knop hebt gedrukt, gebruikt u de knoppen <> om een kleurtemperatuur te selecteren en drukt u vervolgens op OK .

Let op

- Als [Color Creator] is ingesteld, is de witbalans vastgezet op AUTO.

Witbalans met één knop

Meet de witbalans door een blad papier of een ander wit object te kaderen bij de belichting die u zult gebruiken voor de uiteindelijke foto. Dit is handig als u een onderwerp niet alleen bij natuurlijk licht fotografeert, maar ook bij andere lichtbronnen met verschillende kleurtemperaturen.

- 1 Selecteer [WB1], [WB2], [WB3] of [WB4] (witbalans met één knopdruk 1, 2, 3 of 4) en druk op de knop **INFO**.
- 2 Maak een foto van een stuk kleurloos papier (wit of grijs).
 - Kadreer het object zodat dit de monitor vult en er geen schaduwen op zichtbaar zijn.
 - Het scherm voor one-touch witbalans verschijnt.
- 3 Selecteer [Yes] en druk op **OK**.
 - De nieuwe waarde wordt opgeslagen als een voorgeprogrammeerde witbalansoptie.
 - De nieuwe waarde blijft opgeslagen tot de witbalans met één knop opnieuw wordt gemeten. De vastgelegde witbalans blijft bewaard als u de camera uitschakelt.



Tips

- Als het onderwerp te licht, te donker of zichtbaar gekleurd is, wordt de melding [WB NG Retry] weergegeven en wordt er geen waarde opgemeten. Corrigeer het probleem en herhaal de procedure vanaf stap 1.

Kleine afstemmingen maken aan witbalans (witbalanscorrectie)

U kunt de compensatiewaarden instellen en afstemmen voor zowel automatische witbalans als vooraf ingestelde witbalans.

- 1 Druk op **OK** en selecteer de witbalans die u wilt corrigeren.
- 2 Gebruik de voorste regelaar om de compensatie-as te selecteren en de achterste regelaar om de compensatiewaarde te wijzigen.

Voor compensatie op de A-as (rood-blauw)

Verschuif de balk in de richting + om rode tinten te benadrukken of in de richting - om blauwe tinten te benadrukken.

Voor compensatie op de G-as (groen-magenta)

Verschuif de balk in de richting + om groene tinten te benadrukken of in de richting - om magenta tinten te benadrukken.



Opmerkingen

- Druk op **OK** om de gecorrigeerde witbalans te controleren. Een voorbeeldfoto met de actuele instellingen voor de witbalans verschijnt.
- Gebruik [All [WB?]] om dezelfde witbalans in te stellen in alle witbalansstanden (Blz. 105).

Camerabewegingen beperken (beeldstabilisator)

U kunt de camerabeweging beperken die zich kan voordoen als u foto's maakt wanneer er weinig licht is of wanneer u fotografeert bij een hoge vergroting. De beeldstabilisator start wanneer u de ontspanknop half indrukt.

- 1 Druk op de knop **OK** en selecteer de beeldstabilisator.

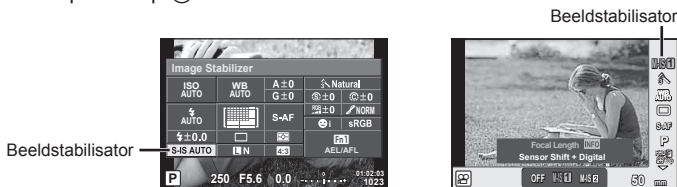

- 2 Selecteer een item met de voorste regelaar en druk op de knop **OK**.

Stilstaand beeld	OFF	Fotostabilisatie Uit	Beeldstabilisator is uitgeschakeld.
	S-IS1	All Direction Shake I.S.	Beeldstabilisator is ingeschakeld.
	S-IS2	Vertical Shake I.S.	De beeldstabilisatiefunctie wordt alleen toegepast op verticale (↑) camerabewegingen.
	S-IS3	Horizontal Shake I.S.	De beeldstabilisatiefunctie wordt enkel toegepast op horizontale (→) camerabewegingen. Gebruik deze functie wanneer u de camera horizontaal pakt met de camera in portretoriëntatie.
	S-IS AUTO	Auto I.S.	De camera detecteert de panrichting en past de juiste beeldstabilisatie toe.
Videobeelden	OFF	Filmstabilisatie Uit	Beeldstabilisator is uitgeschakeld.
	M-IS1	All Direction Shake I.S.	De camera gebruikt zowel sensorverschuiving (VCM) als elektronische correctie.
	M-IS2	All Direction Shake I.S.	De camera gebruikt uitsluitend sensorverschuiving (VCM). Elektronische correctie wordt niet gebruikt.

Een brandpuntsafstand kiezen (behalve voor Micro Four Thirds-/Four Thirds-lenzen)

Gebruik informatie over de brandpuntsafstand om camerabewegingen te verminderen bij het maken van foto's met andere lenzen dan Micro Four Thirds-lenzen of Four Thirds-lenzen.

- Selecteer [Image Stabilizer], druk op de knop **INFO**, selecteer een brandpuntsafstand met behulp van **◀▶** en druk op **OK**.
- Kies een brandpuntsafstand tussen 8 mm en 1000 mm.
- Kies de waarde die het dichtst aansluit bij de waarde die op de lens gedrukt staat.

Let op

- De beeldstabilisator kan te grote camerabewegingen of camerabewegingen die optreden wanneer de sluitertijd op de langste tijd is ingesteld, niet corrigeren. In dergelijke gevallen dient u een statief te gebruiken.
- Als u een statief gebruikt, dient u [Image Stabilizer] in te stellen op [OFF].
- Wanneer u een lens gebruikt met een beeldstabilisatiefunctieschakelaar, wordt prioriteit gegeven aan de lensinstellingen.
- Wanneer de beeldstabilisatie bij de lens prioriteit krijgt en de camera is ingesteld op [S-IS AUTO], wordt [S-IS1] gebruikt in plaats van [S-IS AUTO].
- U hoort eventueel een werkingsgeluid of trilling als de beeldstabilisator wordt ingeschakeld.













Repeterende opnamen/de zelfontspanner gebruiken

Blijf de ontspanknop helemaal indrukken om een reeks foto's te maken. U kunt ook foto's maken met behulp van de zelfontspanner.

- 1 Druk op de knop  om  (repeterende opnamen/zelfontspanner) te selecteren.





- 2 Selecteer een item met de voorste regelaar en druk op de knop .

	Enkelbeeldopnamen	Telkens als u de ontspanknop indrukt, maakt de camera 1 foto (gewone opnamestand, enkelbeeldopname).
	Repeterend snel	Foto's worden gemaakt met ongeveer 10 frames per seconde (fps) terwijl de ontspanknop geheel ingedrukt is. De scherpstelling, belichting en witbalans worden vergrendeld op de waarden van de eerste opname in elke reeks.
	Repeterend traag	Foto's worden gemaakt met ongeveer 5 frames per seconde (fps) terwijl de ontspanknop geheel ingedrukt is. De scherpstelling en belichting worden vastgesteld volgens de geselecteerde opties voor [AF Mode] (Blz. 51) en [AEL/AFL] (Blz. 111).
	Zelfontspanner 12 SEC.	Druk de ontspanknop half in om scherp te stellen en helemaal om de timer te starten. De zelfontspanner-LED brandt eerst ongeveer 10 seconden continu, begint dan ongeveer 2 seconden lang te knipperen, en daarna wordt de foto gemaakt.
	Zelfontspanner 2 SEC.	Druk de ontspanknop half in om scherp te stellen en helemaal om de timer te starten. De zelfontspanner-LED knippert ongeveer 2 seconden, en daarna wordt de foto gemaakt.
	Aangepaste zelfontspanner	Druk op de knop INFO om [Timer], [Frame], [Interval Time] en [Every Frame AF] in te stellen. Selecteer met  een instelling en pas deze aan met behulp van de voorste regelaar (). Als [Every Frame AF] is ingesteld op [ON] wordt elk frame automatisch scherpgesteld voordat de opname wordt vastgelegd.
	Anti-Schok[]	Het minieme trillen van de camera als gevolg van sluiterbewegingen kan worden beperkt tijdens continu fotograferen en bij gebruik van de zelfontspanner (Blz. 59).
	Stil[]	Maak opnames zonder het geluid van de sluiterknop bij repeterende opnamen en in de zelfontspannerstand (Blz. 59).
	Hoge Resopname	Stilstaande beelden opnemen met een hogere resolutie (Blz. 60)

Opmerkingen



- Om de geactiveerde zelfontspanner te annuleren, drukt u op .



Let op

- Wanneer u  gebruikt, wordt er geen bevestiging weergegeven tijdens de opname. Het beeld wordt opnieuw weergegeven na de opname. Wanneer u  gebruikt, wordt het laatste opgenomen beeld weergegeven.
- De snelheid van repeterende opnamen varieert afhankelijk van de lens die u gebruikt en de scherpstelling van de zoomlens.
- Als tijdens repeterende opnamen de batterijspanningsindicator begint te knippen, stopt de camera met fotograferen en begint de gemaakte foto's op te slaan op het geheugenkaartje. Als batterijvoeding te laag is, kan de camera misschien niet alle foto's opslaan.
- Bij fotograferen met de zelfontspanner kunt u de camera het beste op een statief zetten.
- Als u voor de camera gaat staan om de ontspanknop in te drukken bij het gebruik van de zelfontspanner, is het mogelijk dat de foto onscherp is.

Opnames maken zonder de trillingen als gevolg van de bediening van de sluiterknop (Anti-schok [])



Om schudden van de camera te voorkomen als gevolg van de trillingen die optreden bij het bedienen van de sluiters, worden de opnames gemaakt met een elektronische frontgordijnsluiters.

Dit wordt gebruikt bij fotograferen of filmen door een microscoop of een supertelefotolens. U kunt de tijd wijzigen tussen het volledig indrukken van de ontspanknop en het loslaten van de ontspanknop in [Anti-Shock[]] in  Fotografeermenu 2. Stel in op [Off] om deze instelling te verbergen. (Blz. 95).

- 1 Druk op de knop  om / (repeterende opnamen/zelfontspanner) te selecteren.
- 2 Selecteer een van de items gemarkeerd met  met de voorste regelaar en druk op de knop .
- 3 Neem een foto.
 - Als de ingestelde tijd is verlopen, gaat de sluiters open en wordt de foto gemaakt.

Opnames maken zonder het geluid van de sluiters (stil[])

Bij omstandigheden waarbij het geluid van de sluiters een probleem is, kunt u opnemen zonder geluid te maken. In omstandigheden waar het geluid van de sluiters een probleem is, kunt u fotograferen zonder geluid te maken. Fotograferen vindt plaats met elektronische sluiters voor zowel de gordijnen voor als achter, zodat de minimale beweging van de camera als gevolg van de sluitersbeweging beperkt kan worden, net als bij anti-schok fotograferen.

U kunt de tijd wijzigen tussen het volledig indrukken van de ontspanknop en het loslaten van de ontspanknop in [Silent[]] in  Fotografeermenu 2. Stel in op [Off] om dit instelitem te verbergen (Blz. 95)

- 1 Druk op de knop  om / (repeterende opnamen/zelfontspanner) te selecteren.
- 2 Selecteer een van de items gemarkeerd met  met de voorste regelaar en druk op de knop .
- 3 Neem een foto.
 - Als de sluiters opent, wordt het monitorscherm gedurende een moment zwart. Er klinkt geen sluitersgeluid.

Let op





- Als het onderwerp beweegt, kan dit vervorming in de foto veroorzaken.
- Vervorming van het beeld kan optreden als gevolg van knipperen door grote bewegingen van het onderwerp of TL-licht.

Stilstaande beelden opnemen met een hogere resolutie (High Res Shot)

Bij het fotograferen van een stilstaand onderwerp kunt u een hogere resolutie gebruiken. Een afbeelding met een hoge resolutie wordt vastgelegd door meerdere foto's te maken terwijl de beeldsensor beweegt. Zet de camera op een statief of iets dergelijks.

U kunt de tijd wijzigen tussen het volledig indrukken van de ontspanknop en het loslaten van de ontspanknop in [High Res Shot] in  Fotografeermenu 2.

Stel in op [Off] om deze instelling te verbergen (Blz. 95). Na het instellen van High Res-opnamen kunt u de resolutie aanpassen met de modus resolutie (Blz. 61).



- 1 Druk op de knop  om  (repeterende opnamen/zelfontspanner) te selecteren.
- 2 Selecteer  met de voorste regelaar en druk op de knop .
- 3 Neem een foto.
 - Als de camera instabiel is, knippert . Wacht tot het knipperen stopt voordat u een foto neemt.

Let op

- De resolutie is vast ingesteld op .
- Als de resolutie is ingesteld op RAW+JPEG slaat de camera een enkel RAW-beeld op voordat dit gecombineerd wordt tot een opname met een hoge resolutie (.ORI). Voorgecombineerde RAW-foto's kunnen alleen worden weergegeven met de software die met de camera is meegeleverd.
- Bij fotograferen onder TL-lampen enz. kan de beeldkwaliteit teruglopen.
- [Image Stabilizer] is ingesteld op [Off].

De beeldverhouding instellen

U kunt de breedte-hoogteverhouding (verhouding tussen horizontaal en verticaal) wijzigen terwijl u foto's maakt. Afhankelijk van uw voorkeur kunt u de breedte-hoogteverhouding instellen op [4:3] (standaard), [16:9], [3:2], [1:1] of [3:4].

- 1 Druk op de knop  en selecteer een breedte-hoogteverhouding.
- 2 Gebruik de voorste regelaar om een breedte-hoogteverhouding te selecteren en druk op de knop .

Let op

- JPEG-beelden worden bijgesneden naargelang de geselecteerde breedte-hoogteverhouding; RAW-beelden daarentegen worden niet bijgesneden, maar worden opgeslagen met informatie over de geselecteerde breedte-hoogteverhouding.
- Wanneer RAW-beelden worden weergegeven, wordt de geselecteerde breedte-hoogteverhouding weergegeven.

De resolutie selecteren (modus resolutie)

U kunt een resolutie instellen voor alle stilstaande beelden. Selecteer een resolutie die geschikt is voor de toepassing (zoals verwerking op een PC, gebruik op een website enz.).

- 1 Druk op **OK** om de resolutiestand te selecteren voor stilstaande beelden.



Resolutie voor stilstaande beelden

- 2 Selecteer een item met **◀▶** en druk op de knop **OK**.

Kies uit de modi JPEG (**L**F, **L**N, **M**N en **S**N) en RAW. Kies een optie voor JPEG+RAW om voor elke opname zowel een JPEG- als een RAW-foto te maken. JPEG-modi zijn een combinatie van beeldgrootte (**L**, **M** en **S**) en compressiefactor (SF, F, N en B).

Als u een combinatie wilt selecteren die anders is dan **L**F/**L**N/**M**N/**S**N, wijzig dan de instellingen van [**Set**] (Blz. 105) in het Custom Menu.



Na het instellen van High Res-opname (Blz. 60) kunt u kiezen uit **S**L**F** en **S**L**F**+RAW.

RAW-beeldgegevens

Dit type (extensie ".ORF") slaat onverwerkte beeldgegevens op voor latere verwerking. RAW-beeldgegevens kunnen niet worden weergegeven met andere camera's of software, en RAW-beelden kunnen niet worden geselecteerd om ze te printen. Met deze camera kunnen JPEG-kopieën worden gemaakt van RAW-beelden. **✎** "Foto's bewerken" (Blz. 96)

De resolutie voor films selecteren (stand filmresolutie)







Stel een filmresolutie in die geschikt is voor het gewenste gebruik.

- 1 Zet de functieknop op .
- 2 Druk op de knop  om de live controle weer te geven, en selecteer een beeldkwaliteit met de achterste regelaar.



Stand filmresolutie

- 3 Draai aan de voorste regelaar om een item te selecteren.
 - Druk om de instellingen in de resolutiemodi te wijzigen op de knop **INFO** en verander de instellingen met de achterste regelaar.

Beeldkwaliteit	Toepassing	Instellingen die u kunt wijzigen
MOV  30p (Full HD Fine 30p)*1	Clips fotograferen (Blz. 42)	Framesnelheid Opnametijd
MOV  60p (Full HD Fine 60p)*1	Instelling 1	Framesnelheid
MOV  60p (Full HD Super Fine 60p)*1	Instelling 2	Framesnelheid
MOV  30p (Full HD Fine 30p)*1	Instelling 3	Framesnelheid
MOV  30p (Full HD Normal 30p)*1*3	Instelling 4	Framesnelheid
MOV  30p (Full HD Fine 30p)*1	Aangepast	Type film, gedetailleerde instellingen, opnemen met langzame/snelle beweging
HD (1280×720, Motion JPEG)*2	Voor weergave op een computer of bewerken	–
SD (640×480, Motion JPEG)*2	Voor weergave op een computer of bewerken	–

1 Bestandsindeling: MPEG-4 AVC/H.264. Bestanden kunnen tot 4 GB groot zijn. Losse films kunnen maximaal 29 minuten lang zijn.

*2 Bestanden kunnen tot 2 GB groot zijn.

*3 All-Intra verwijst naar een film die is opgenomen zonder inter-frame compressie.

Films in deze indeling zijn geschikt voor bewerking maar hebben een lagere compressieverhouding en daardoor een grotere bestandsomvang.

- Als Video uitvoer is ingesteld op PAL, verandert de framesnelheid 30p in 25p en de framesnelheid 60p in 50p.
- Afhankelijk van het type van het gebruikte kaartje kan de opname eindigen voor de maximale lengte is bereikt.

- 4 Druk op de knop  om wijzigingen op te slaan.

Een flitser gebruiken (flitserfotografie)

De flitser kan handmatig naar wens worden ingesteld. De flitser kan in heel wat verschillende opnameomstandigheden worden gebruikt.

- 1 Verwijder de contactafdekking van de flitser en bevestig de flitser op de camera.
 - Schuif de flitser volledig in tot deze tegen de achterzijde van de schoen komt en goed op zijn plaats zit.

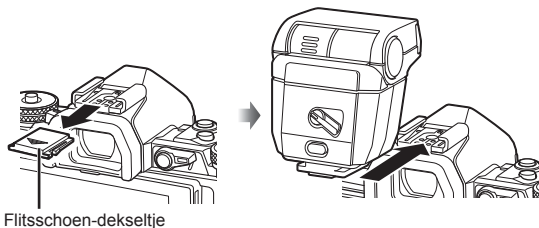

De stand van de flitser wijzigen

U kunt de verticale en horizontale stand van de flitser wijzigen. Ook reflecterend flitsen is mogelijk.

Let op

- Houd er rekening mee dat met reflecterend flitsen de flitser mogelijk niet krachtig genoeg is.

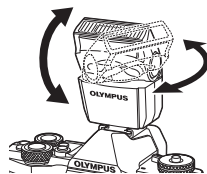

De flitser verwijderen

Druk op de ONTGRENDEL-schakelaar terwijl u de flitser verwijdert.

ONTGRENDEL-schakelaar

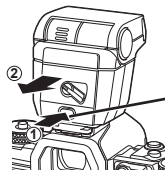

- 2 Beweeg de ON/OFF-hendel van de flitser naar de positie ON en schakel de camera in.
 - Zet de hendel in de positie OFF als u de flitser niet gebruikt.

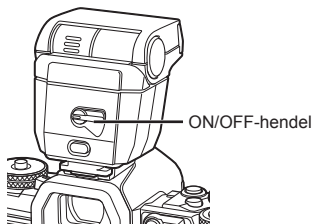



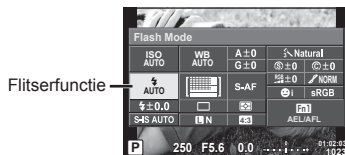





3 Druk op de knop en selecteer flitserfunctie.





4 Selecteer een item met de voorste regelaar en druk op de knop .

- De beschikbare opties en de volgorde waarin deze worden weergegeven, variëren naargelang van de opnamemodus.  "Beschikbare flitsstanden in de diverse fotografeerstanden" (Blz. 65)

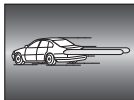
	Autoflitsen	Bij weinig licht of tegenlicht ontsteekt de flitser automatisch.
	Invulflitsen	De flitser ontsteekt altijd, ongeacht de lichtomstandigheden.
	Flitser uit	De flitser ontsteekt niet.
	Flitsen met onderdrukken van rode ogen	Met deze functie kunt u rode ogen vermijden. In de standen S en M zal de flitser altijd flitsen.
	Trage synchronisatie (1e sluitergordijn)	Trage sluitertijden worden gebruikt om een slecht verlichte achtergrond op te lichten.
	Trage synchronisatie (1e sluitergordijn)/ flitsen met onderdrukken van rode ogen	Combineert een trage synchronisatie met onderdrukken van rode ogen.
	Trage synchronisatie (2e sluitergordijn)	De flitser ontsteekt net voordat de sluitter dichtgaat om lichtsporen te creëren achter bewegende lichtbronnen.
	Handmatig	Voor gebruikers die de voorkeur geven aan handmatige bediening. Als u op de knop INFO drukt, kunt u de functieknoop gebruiken om het flitserniveau aan te passen.



Let op

- Bij [ (Red-eye reduction flash)] duurt het na de inleidende flitsen ongeveer 1 seconde voordat de sluitter ontspant. Beweeg de camera niet zolang de opname niet is voltooid.
- [ (Red-eye reduction flash)] werkt mogelijk niet efficiënt bij bepaalde opnameomstandigheden.
- Als de flits ontsteekt, is de sluitertijd ingesteld op 1/250 sec. of korter. Als u met de invulflitsen een onderwerp tegen een lichte achtergrond fotografeert, kan de achtergrond overbelicht zijn.

Beschikbare flitsstanden in de diverse fotografeerstanden

Stand Fotograferen	LV-superbedieningspaneel	Flitserfunctie	Flitsmoment	Voorwaarden om de flitser te laten flitsen	Grens van sluitertijd
P/A		Autoflitsen	1e sluitergordijn	Ontsteekt automatisch in het donker en bij tegenlicht	1/30 sec. – 1/250 sec.*
		Automatische flitser (onderdrukking van rode ogen)			
		Invulflitsen		Ontsteekt altijd	30 sec. – 1/250 sec.*
		Flitser uit	—	—	—
	SLOW	Trage synchronisatie (rode ogen onderdrukken)	1e sluitergordijn	Ontsteekt automatisch in het donker en bij tegenlicht	60 sec. – 1/250 sec.*
	SLOW	Trage synchronisatie (1e sluitergordijn)			
	SLOW2	Trage synchronisatie (2e sluitergordijn)	2e sluitergordijn		
S/M		Invulflitsen	1e sluitergordijn	Ontsteekt altijd	60 sec. – 1/250 sec.*
		Invulflitsen (onderdrukking van rode ogen)			
		Flitser uit	—		
	2nd-C	Invulflits/trage synchronisatie (2e sluitergordijn)	2e sluitergordijn	Ontsteekt altijd	60 sec. – 1/250 sec.*

- **AUTO**, kan worden ingesteld in modus **AUTO**.

* 1/250e seconde bij gebruik van een los aangeschafte externe flitser.

Minimumbereik

De lens kan schaduwen werpen over onderwerpen die zich dicht bij de camera bevinden, wat vignettering veroorzaakt, of de onderwerpen kunnen te helder zijn, zelfs bij minimale flitssterkte.

Lens	Afstand bij benadering waarop vignettering optreedt
17 mm f1.8	0,25m
25mm f1.8	0,25m
45mm f1.8	0,5m
12–50 mm EZ	0,35m
12–40 mm EZ	0,6m
	0,3 m (Brandpuntsafstand: 16 mm of meer)
40 – 150 mm	0,5m

- Externe flitsers kunnen worden gebruikt om vignettering te voorkomen. Om overbelichte foto's te voorkomen, selecteert u de stand **A** of **M** en kiest u een hoge f-waarde, of u vermindert de ISO-gevoeligheid.

Uitgangsvermogen van de flits aanpassen (regelen van de flitssterkte)

Het uitgangsvermogen van de flits kan worden aangepast als u vindt dat uw onderwerp overbelicht is, of onderbelicht hoewel de belichting in de rest van het beeld in orde is.

- 1 Druk op de knop **OK** en selecteer een item voor het regelen van de flitssterkte.

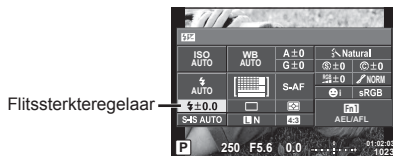

- 2 Selecteer een waarde voor de flitscorrectie met behulp van de voorste regelaar en druk op de knop **OK**.

Let op

- Deze instelling heeft geen effect wanneer de flitsfunctie voor de externe flitsers is ingesteld op MANUAL.
- Wijzigingen aan de flitssterkte die met de externe flitsers werden aangebracht, worden opgeteld bij de wijzigingen aan de flitssterkte die met de camera werden gemaakt.

Functies toewijzen aan knoppen (Knopfuncties)

Sla de aan de knoppen toegewezen opties op. Deze optie komt overeen met het **Custom Menu**.

Zie de onderstaande tabel voor de functies die toegewezen kunnen worden. De beschikbare opties zijn afhankelijk van de specifieke knop.

- 1 Druk op de knop **OK** om de knopfunctie te selecteren.

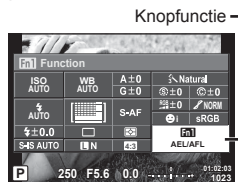

- 2 Selecteer een item met de voorste regelaar en druk op de knop **OK**.

Knopfuncties

[Fn]Function / [Fn2]Function / [Fn3]Function / [Fn4]Function / [Fn5]Function*1 / [Fn6]Function / [Fn7]Function / [Fn8]Function / [Fn9]Function / [Fn10]Function / [Fn11]Function / [Fn12]Function / [Fn13]Function / [Fn14]Function / [Fn15]Function / [Fn16]Function / [Fn17]Function / [Fn18]Function / [Fn19]Function / [Fn20]Function / [Fn21]Function / [Fn22]Function / [Fn23]Function / [Fn24]Function / [Fn25]Function / [Fn26]Function / [Fn27]Function / [Fn28]Function / [Fn29]Function / [Fn30]Function / [Fn31]Function / [Fn32]Function / [Fn33]Function / [Fn34]Function / [Fn35]Function / [Fn36]Function / [Fn37]Function / [Fn38]Function / [Fn39]Function / [Fn40]Function / [Fn41]Function / [Fn42]Function / [Fn43]Function / [Fn44]Function / [Fn45]Function / [Fn46]Function / [Fn47]Function / [Fn48]Function / [Fn49]Function / [Fn50]Function / [Fn51]Function / [Fn52]Function / [Fn53]Function / [Fn54]Function / [Fn55]Function / [Fn56]Function / [Fn57]Function / [Fn58]Function / [Fn59]Function / [Fn60]Function / [Fn61]Function / [Fn62]Function / [Fn63]Function / [Fn64]Function / [Fn65]Function / [Fn66]Function / [Fn67]Function / [Fn68]Function / [Fn69]Function / [Fn70]Function / [Fn71]Function / [Fn72]Function / [Fn73]Function / [Fn74]Function / [Fn75]Function / [Fn76]Function / [Fn77]Function / [Fn78]Function / [Fn79]Function / [Fn80]Function / [Fn81]Function / [Fn82]Function / [Fn83]Function / [Fn84]Function / [Fn85]Function / [Fn86]Function / [Fn87]Function / [Fn88]Function / [Fn89]Function / [Fn90]Function / [Fn91]Function / [Fn92]Function / [Fn93]Function / [Fn94]Function / [Fn95]Function / [Fn96]Function / [Fn97]Function / [Fn98]Function / [Fn99]Function / [Fn100]Function























*1 Niet beschikbaar in stand **OFF**.







*2 Wijs de functie toe aan elke **Δ** **▽** **◀** **▶**.







*3 Kies het AF-kader.

*4 Kies de functie die aan de knoppen op de apart verkrijgbare batterijhouder (HLD-8) is toegewezen.

*5 Kies de functie die aan de knop is toegewezen op sommige lenzen.

	Pas de belichtingscorrectie aan.
 ISO /  WB	Pas de ISO-gevoeligheid aan met de voorste regelaar en de witbalans met de achterste regelaar.
 WB /  ISO	Pas de witbalans aan met de voorste regelaar en de ISO-gevoeligheid met de achterste regelaar.
AEL/AFL	AE-vergrendeling of AF-vergrendeling. De functie verandert volgens de [AEL/AFL]-instelling. Wanneer AEL geselecteerd is, drukt u eenmaal op de knop om de belichting te vergrendelen en [AEL] weer te geven op de monitor. Druk nogmaals op de knop om de vergrendeling te annuleren.
 REC	Druk op de knop om een film op te nemen.
 (Voorbeeld)	Het diafragma wordt verlaagd naar de geselecteerde waarde terwijl de knop wordt ingedrukt. Als [On] is geselecteerd voor  Lock in Custom Menu, wordt de geselecteerde diafragma waarde behouden, zelfs wanneer u de knop loslaat.
 (Witbalans met één knop)	De camera meet de witbalans wanneer de knop wordt ingedrukt (Blz. 56).
 (AF-gebied)	Kies het AF-kader.
 Home	Door op de knop te drukken, wordt de positie van het AF-kader geselecteerd die is opgeslagen met  Set Home] (Blz. 100). Druk nogmaals op de knop om naar de AF-kaderstand terug te keren. Als de camera wordt uitgeschakeld terwijl de home-positie geselecteerd is, wordt de home-positie gereset.
MF	Druk op de knop om de handmatige scherpstelstand te selecteren. Druk nogmaals op de knop om de voordien geselecteerde AF-stand te herstellen.
RAW 	Druk op de knop om te schakelen tussen de opnamestanden JPEG en RAW+JPEG.
 TEST (Testbeeld)	Foto's die zijn genomen wanneer de knop is ingedrukt worden op de monitor weergegeven maar worden niet op het geheugenkaartje opgeslagen.
Myset1 – Myset4	Schakelt tussen de geregistreerde Myset-instellingen wanneer op de knop wordt gedrukt. Druk nogmaals op de knop om terug te keren. De opnamefunctie wijzigt ongeacht de positie van de functiekноп.
 / 	U kunt de knop gebruiken om te kiezen tussen  en  wanneer de onderwatertas is bevestigd. Houd de knop ingedrukt op terug te keren naar de vorige modus. Als u deze functie aan een knop toewijst, zal het schakelen tussen  en  tijdens het gebruik van een krachtige zoomlens de lens automatisch instellen op GROOTHOEK of TELE.
Live uitleg	Druk op de knop om de livegidsen weer te geven.
 (Digitale teleconverter)	Druk op de knop om de digitale zoom in of uit te schakelen.
 (Keystone-compensatie)	Druk eenmaal op de knop om opties voor keystone-compensatie weer te geven en druk nogmaals om wijzigingen op te slaan en af te sluiten. Houd de geselecteerde knop ingedrukt om normale fotografie te hervatten.

 (Vergroten)	Druk op de knop om het zoomkader weer te geven. Druk nogmaals op de knop om het beeld te vergroten. Houd de knop ingedrukt om het zoomkader uit te schakelen.
Pieken	Met elke druk op de knop schakelt de monitor tussen display/ niet display. Wanneer Peaking wordt weergegeven, zijn de histogramweergave en de weergave van overbelichte en onderbelichte delen niet beschikbaar. Bij het werken met Pieken kunt u kleuren en de nadruk wijzigen door op de knop INFO te drukken.
AF Stop	Stopt de automatische scherpstelling.
	Kies een optie voor repeterende opnamen of zelfontspanner.
	Kies een flitserfunctie.
HDR	Wisselt naar HDR-opname met de opgeslagen instellingen.
BKT	Schakelt BKT-fotografieren in met de opgeslagen instellingen.
Multi-functie	Druk op de knop om de geselecteerde multi-functie* te annuleren. Wanneer u naar de geannuleerde functies gaat, moet u op de knop drukken terwijl u aan de regelaar draait.  "Multi-functieknop" (Blz. 68)
 Lock (vergrendeling aanraakscherm)	Druk op de knop en houd deze ingedrukt om de bediening van het aanraakpaneel te activeren en te deactiveren.
Elektronische zoom	Wanneer u een lens gebruikt met een powerzoomfunctie, moet u na het indrukken van de knop de pendelknop gebruiken om te zoomen.
 (Monitor wisselen)	Druk op deze knop om te wisselen tussen het weergeven en verbergen van de preview. Als de oogsensor uitgeschakeld is, wisselt dit tussen monitorweergave en EVF-weergave.
 Level Disp	Druk op de knop om de waterpas weer te geven en druk nogmaals om de waterpas uit te schakelen. De waterpas is beschikbaar als [Style 1] of [Style 2] is ingesteld in [Built-in EVF Style].

* Multi-functie:  (Highlight&Shadow Control),  (Color Creator),  (ISO sensitivity/ White balance),  (White balance/ ISO sensitivity),  (Magnify),  (Image Aspect)

■ Multifunctionele knop (Multi Function)

Wanneer u foto's in de zoeker kadreert, kunt u instellingen snel aanpassen met de multifunctionele knop. In de standaardinstellingen is de rol van multifunctionele knop aan knop **Fn2** toegewezen.

Een functie kiezen

- 1 Houd de knop ingedrukt waaraan de multifunctie is toegewezen en draai de regelaar.
 - De menu's worden weergegeven.



- 2 Blijf aan de regelaar draaien om de gewenste functie te kiezen.
 - Laat de knop los wanneer de gewenste functie is geselecteerd.

Multifunctionele opties gebruiken

Druk op de knop waaraan de multifunctie is toegewezen. Er verschijnt een dialoogvenster om opties te selecteren.

[Q] toegewezen aan knop Fn2

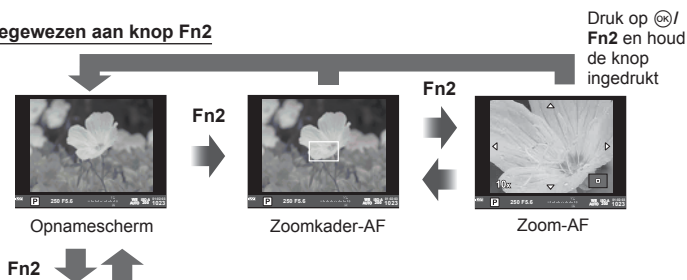

Andere optie toegewezen aan knop Fn2

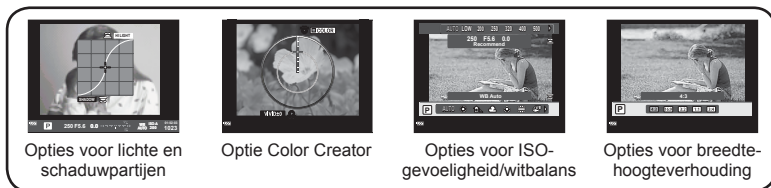

Functie	Voorste regelaar 	Achterste regelaar
(Lichte en schaduwpartijen) (Blz. 52)	Controle licht	Controle donker
(Color Creator) (Blz. 52)	Kleurschakering	Verzadiging
(ISO-gevoeligheid/witbalans)* (Blz. 54, 55)	ISO-gevoeligheid	WB-stand
(Witbalans/ISO-gevoeligheid)* (Blz. 54, 55)	WB-stand	ISO-gevoeligheid
(Super Spot AF) (Blz. 50)	Zoomframe AF: belichtingscorrectie Zoomen AF: in- of uitzoomen	
(Beeldverhouding) (Blz. 60)	Selecteer een optie	

* Weergegeven door te selecteren met [Multi Function Settings] (Blz. 103).

Verwerkingsopties (beeldeffecten)

Selecteer een fotomodus en voer individuele aanpassingen uit voor contrast, scherpte en andere parameters (blz. 69). Wijzigingen aan elke fotomodus worden afzonderlijk opgeslagen.

- 1 Druk op de knop **OK** en selecteer Beeldeffect.

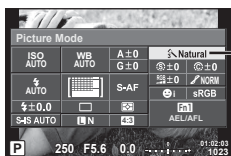

- 2 Selecteer een item met de voorste regelaar en druk op de knop **OK**.

	i-Enhance	Voor indrukwekkende resultaten in overeenstemming met het motief.
	Vivid	Voor levendige kleuren.
	Natural	Voor natuurlijke kleuren.
	Muted	Voor afgevlakte tinten.
	Portret	Voor mooie huidtinten.
	Monotoon	Voor zwart/wit-tinten.
	Aangepast	Selecteer één beeldeffect, stel de parameters in en leg de instelling vast.
	e-Portret	Produceert vloeiende huidtexturen. Kan niet worden gebruikt met bracket-fotografie of tijdens het maken van videobeelden.
	Color Creator	Creëert een kleurensset met de Color Creator (Blz. 52).
	Pop-art	Kies een kunstfilter en selecteer het gewenste effect. "Soorten creatieve filters" (Blz. 30)
	Soft-focus	
	Bleke/lichte kleur	
	Lichte tonen	
	Korrelige film	
	Pinhole	
	Diorama	
	Cross-process	
	Zacht sepia	
	Dramatische toon	
	Key Line	
	Aquarel	
	Vintage	
	Gedeeltelijk in kleur*	

* Druk na de keuze voor Gedeeltelijk in kleur met op de knop **INFO** om de kleurenring weer te geven.

Fijnafstellingen voor de tint maken (levendig)

In de instellingen [Picture Mode] (Blz. 70) kunt u fijnafstellingen aanbrengen aan de tint en de wijzigingen opslaan.

- 1 Druk op **OK** en selecteer tint.
- 2 Pas de tint aan met de voorste regelaar.

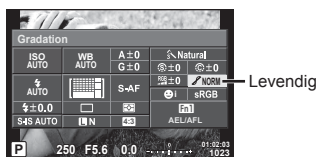

AUTO: Automatisch	Deelt het beeld op in kleinere gebieden en bepaalt voor elke gebied afzonderlijk de helderheid. Dit werkt goed bij beelden waarin gebieden met een hoog contrast voorkomen zodat de lichte partijen te helder, en de donkere partijen te donker zouden worden.
NORM: Normaal	Gebruik de stand [Normal] bij normaal fotograferen.
HIGH: High Key	Gradatie bij een helder onderwerp.
LOW: Low Key	Gradatie bij een donker onderwerp.

■ Filtereffecten toepassen op monotoon foto's (Z/W-filter)

In de monotoon-instelling in [Picture Mode] (Blz. 70) kunt u vooraf een filtereffect toevoegen en opslaan. Dit levert een monotoon beeld op waarin de kleur wordt opgehelderd die overeenkomt met het filter en de complementaire kleur wordt onderdrukt.

- 1 Druk op de knop **OK** en selecteer [Picture Mode].
- 2 Selecteer [Monotone] en vervolgens [B&W Filter].

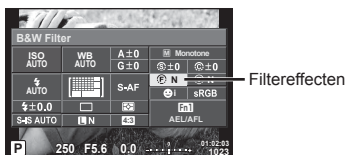

N:Neutraal	Hiermee creëert u een normale zwart/wit-foto.
Ye:Geel	Geeft mooi doortekende witte wolken tegen een helderblauwe lucht weer.
Or:Oranje	Accentueert de kleuren in blauwe luchten en zonsondergangen lichtjes.
R:Rood	Accentueert in sterke mate kleuren in blauwe luchten en de helderheid van karmozijnrood gebladerte.
G:Groen	Accentueert in sterke mate kleuren in rode lippen en groene bladeren.

■ De tint van een monotone-foto aanpassen (Kleurtoon)

U kunt een kleurtint voor monotone foto's instellen en opslaan in [Picture Mode] (Blz. 70).

- 1 Druk op de knop  en selecteer [Picture Mode].
- 2 Selecteer [Monotone] en vervolgens [Pict. Tone].

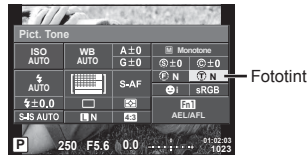

N:Neutraal	Hiermee creëert u een normale zwart/wit-foto.
S:Sepia	Sepia
B:Blauw	Blauw
P:Paars	Purper
G:Groen	Groen

Het formaat voor kleurenreproductie instellen (Kleurruimte)

U kunt een formaat selecteren om er voor te zorgen dat kleuren correct worden gereproduceerd als de gemaakte beelden worden weergegeven op een monitor of met een printer. Deze optie komt overeen met [Color Space] in Custom Menu .

- 1 Druk op en selecteer Kleurruimte.
- 2 Selecteer een kleurformaat met de voorste regelaar.

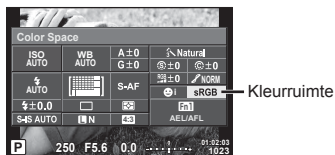

sRGB	Dit is de RGB-kleurruimtestandaard, aangegeven door de International Electrotechnical Commission (IEC). Gebruik normaal [sRGB] als standaardinstelling.
AdobeRGB	Dit is een standaard van Adobe Systems. Voor een goede weergave van de kleuren zijn compatibele soft- en hardware nodig, zoals een scherm, printer enz.

Opties voor filmgeluid (geluid opnemen met films)

U kunt het opnamegeluid instellen bij het maken van films.

- 1 Draai de keuzeknop naar en druk op de knop om een filmgeluid te selecteren.

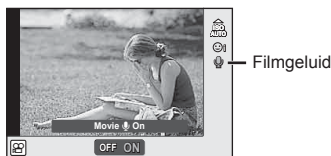



- 2 Schakel tussen ON/OFF met de voorste regelaar en druk op de knop .

Let op

- Als u geluid in een film opneemt, kan het geluid van de lensactivering en van de camerawerking worden opgenomen. Indien gewenst kunnen deze geluiden onderdrukt worden door op te nemen met [AF Mode] ingesteld op [S-AF] of door het aantal keren dat u op de knoppen drukt te beperken.
- In de stand (Diorama) worden geen geluiden opgenomen.
- Wanneer het opnemen van geluid bij filmpjes is ingesteld op [OFF], wordt weergegeven.

Effecten toevoegen aan een film

U kunt films opnemen die gebruik maken van de beschikbare effecten in de stand Fotograferen. Stel de regelaar in op  om de instellingen te activeren.

- 1 Draai de functieknop naar , druk op de knop  en gebruik de achterste regelaar om een opnamestand te selecteren.



Stand Fotograferen

- 2 Gebruik de voorste regelaar om een opnamestand te selecteren en druk op de knop .

P	De optimale diafragma waarde wordt automatisch ingesteld overeenkomstig de helderheid van het onderwerp.
A	De weergave van de achtergrond wordt gewijzigd door de instelling van het diafragma. Gebruik de achterste regelaar () om het diafragma aan te passen.
S	De sluitertijd is van invloed op hoe het onderwerp op de foto verschijnt. Gebruik de achterste regelaar om de sluitertijd aan te passen. De sluitertijd kan worden ingesteld op waarden tussen 1/30 sec. en 1/8000 sec.
M	U regelt het diafragma en de sluitertijd. Gebruik de voorste regelaar () om het diafragma in te stellen en de achterste regelaar () om de sluitertijd in te stellen op een waarde tussen 1/30 sec. en 1/8000 sec. De gevoeligheid kan handmatig worden ingesteld op waarden tussen ISO 200 en 6400; er is geen automatische regeling van de ISO-gevoeligheid beschikbaar.

Let op

- De lage kant van de sluitertijd verandert overeenkomstig de framesnelheid van de filmresolutie.
- Stabilisatie is niet mogelijk als de camerabeweging te groot is.
- Als de binnenzijde van de camera warm wordt, wordt de opname automatisch gestopt om de camera te beschermen.
- Bij sommige kunstfilters is de werking van [C-AF] beperkt.
- Kaartjes met een SD speed class van 10 of hoger worden aanbevolen om films op te nemen.

3 Weergave

Informatiedisplay tijdens de weergave

Informatie weergavebeeld

Vereenvoudigde weergave

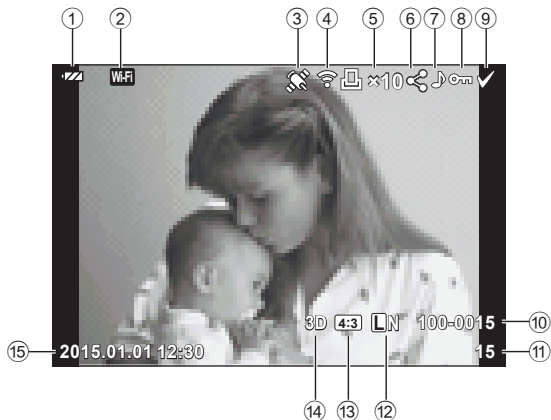

Volledige weergave

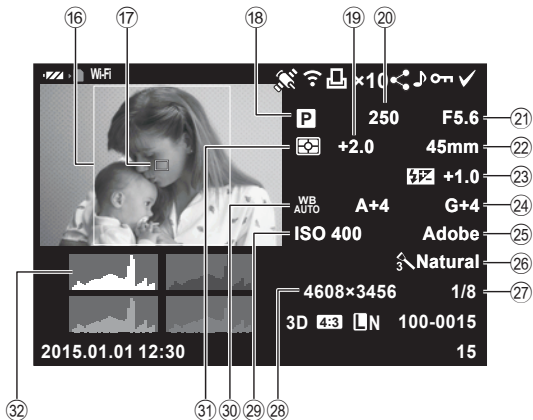

①	Batterijcontrole.....	Blz. 17	⑤	Datum en tijd.....	Blz. 18
②	Draadloze LAN-verbinding.....	Blz. 120-125	⑩	Beeldrand.....	Blz. 60
③	Inclusief GPS-gegevens.....	Blz. 123	⑪	AF-kader.....	Blz. 48
④	Eye-Fi-upload klaar.....	Blz. 110	⑫	Stand Fotograferen.....	Blz. 23-40
⑤	Printreservering Aantal prints.....	Blz. 131	⑬	Belichtingscorrectie.....	Blz. 47
⑥	Volgorde van delen.....	Blz. 82	⑭	Sluiter tijd.....	Blz. 34-37
⑦	Geluidsopname.....	Blz. 82	⑮	Diafragma waarde.....	Blz. 34-37
⑧	Beveiligen.....	Blz. 81	⑯	Brandpuntsafstand.....	Blz. 139
⑨	Beeld geselecteerd.....	Blz. 82	⑰	Flitssterkteregelaar.....	Blz. 66
⑩	Bestandsnummer.....	Blz. 106	⑱	Witbalanscorrectie.....	Blz. 56
⑪	Beeldnummer.....		⑲	Kleuruimte.....	Blz. 106
⑫	Beeldkwaliteit.....	Blz. 87	⑳	Fotomodus.....	Blz. 70
⑬	Breedte-hoogteverhouding.....	Blz. 60	㉑	Compressiefactor.....	Blz. 118
⑭	3D-beeld.....	Blz. 27	㉒	Pixelaantal.....	Blz. 105
	Tijdelijk opgeslagen beeld voor PHOTO STORY.....	Blz. 33	㉓	ISO-gevoeligheid.....	Blz. 54
			㉔	Witbalans.....	Blz. 55
			㉕	Meting.....	Blz. 54
			㉖	Histogram.....	Blz. 22

Het informatiedisplay omschakelen

U kunt de informatie die tijdens de weergave verschijnt, wijzigen door op de knop **INFO** te drukken.









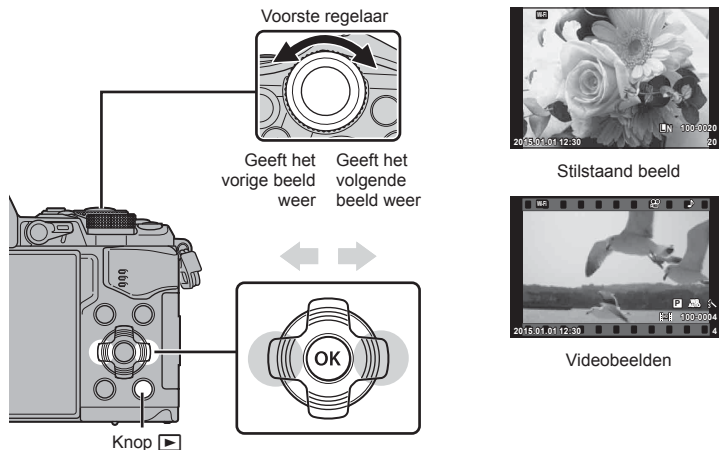











Foto's en films bekijken

1 Druk op de knop .

- Uw meest recente foto of film wordt weergegeven.
- Selecteer de gewenste foto of film met de voorste regelaar () of de pendelknop.
- Druk de ontspanknop half in om naar de opnamestand terug te keren.



Achterste regelaar ()	Inzoomen ()/Index ()
Voorste regelaar ()	Vorige () / Volgende () Handeling ook beschikbaar tijdens gezoomd weergeven.
Pendelknop (   )	Enkelbeeldweergave: volgende () / vorige () / weergavevolume ( ) Closeup-weergave: Bladeren tussen beelden U kunt het volgende beeld () of het vorige beeld () weergeven tijdens closeup-weergave door te drukken op de knop INFO . Weergave Index/Mijn clips/Kalender: Afbeelding markeren
Fn1	Geeft een zoomkader weer. Gebruik de aanraakhandelingen om de positie van het kader in te stellen en druk op Fn1 om in te zoomen. Druk op Fn1 om te annuleren.
INFO	Beeldinformatie bekijken
	Foto selecteren (Blz. 82)
Fn2	Foto beveiligen (Blz. 81)
	Foto wissen (Blz. 81)
	Menu's bekijken (in kalenderweergave druk u op deze knop om terug te keren naar enkelbeeldweergave)

Indexweergave/kalenderweergave



- Draai de achterste regelaar tijdens enkelbeeldweergave naar  om de indexweergave te starten. Draai door voor weergave van Mijn clips en nog verder voor kalenderweergave.
- Draai de achterste regelaar naar  om naar enkelbeeldweergave terug te keren.



*1 Als een of meer Mijn clips zijn gemaakt, wordt dat hier weergegeven (blz. Blz. 42).

Stilstaande beelden bekijken



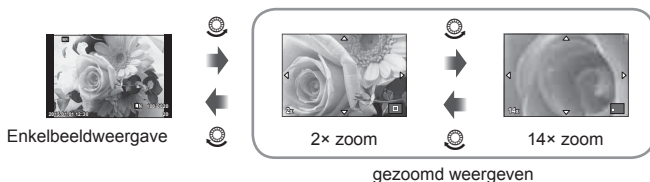

Gezoomd weergeven

Draai de achterste regelaar in enkelbeeldweergave naar  om in te zoomen. Draai naar  om naar enkelbeeldweergave terug te keren.



Roteren

Instellen of foto's al dan niet worden gedraaid.

- 1 Geef de foto weer en druk op .
- 2 Selecteer [Rotate] en druk op .
- 3 Druk op  om het beeld linksom te draaien of op  om het beeld rechtsom te draaien; het beeld draait telkens wanneer u op de knop drukt.
 - Druk op  om de instellingen op te slaan en af te sluiten.
 - Het gedraaide beeld wordt opgeslagen met de huidige oriëntatie.
 - Films, 3D-foto's en beveiligde beelden kunnen niet worden gedraaid.

Diashow

Hierbij worden de beelden die op het kaartje zijn opgeslagen, één voor één weergegeven.

- 1 Druk op **OK** tijdens het afspelen en selecteer **[]**.



- 2 Pas de instellingen aan.

Starten	De diashow starten. Beelden worden in volgorde weergegeven, te starten bij het huidige beeld.
Achtergrond	Stel [Joy] in of zet achtergrondmuziek (BGM) [Off].
Diaserie	Stel het type diashow in dat u wilt uitvoeren.
Dia-Interval	Instellen hoe lang elke dia wordt weergegeven (2 tot 10 seconden).
Filminterval	Selecteer [Full] om volledige filmclips op te nemen in de diashow en [Short] om alleen het inleidende deel van elke clip weer te geven.

- 3 Selecteer [Start] en druk op **OK**.
 - De diashow start.
 - Druk op **OK** om de diashow te stoppen.

Volume

Druk tijdens de diashow op **Δ** **▽** om het algemene volume van de luidspreker van de camera aan te passen. Druk op **<|>** terwijl de aanduiding voor de volumeaanpassing wordt weergegeven om de balans in te stellen tussen het geluid dat met de foto of film werd opgenomen en de achtergrondmuziek.

Opmerkingen

- U kunt [Joy] instellen op verschillende BGM's. Sla de gegevens die u van de Olympus-website hebt gedownload, op de kaart op, selecteer [Joy] van [BGM] in stap 2 en druk op **▷**. Ga naar de volgende website om te downloaden.
<http://support.olympus-imaging.com/bgmdownload/>

Volume

Het volume kan worden aangepast door op **Δ** of **▽** te drukken tijdens enkelbeeldweergave en filmweergave.



Films bekijken

Selecteer een film en druk op de knop **OK** om het weergavemenu weer te geven. Selecteer [Play Movie] en druk op de knop **OK** om de weergave te starten. Gebruik **◀▶** voor snel vooruit en terugspoelen.

Druk nogmaals op de knop **OK** om de weergave te pauzeren. Terwijl het afspelen gepauzeerd is, drukt u op **△** om het eerste frame weer te geven en op **▽** om het laatste frame weer te geven. Gebruik **◀▶** of de voorste regelaar (**⊕**) voor eerdere en latere frames. Druk op de knop **MENU** om het afspelen te beëindigen.



Voor films van 4 GB of groter

Voor films waarvan de bestandsgrootte 4 GB overschrijdt: druk op **OK** om het volgende menu te openen.

- [Play from Beginning]: Geeft een gesplitste film volledig weer
- [Play Movie]: Geeft de bestanden apart weer
- [Delete entire]: Verwijdt alle delen van een gesplitste film
- [Erase]: Verwijdert de bestanden apart.

Let op

- Het is aan te bevelen de meegeleverde computersoftware te gebruiken om films op een computer weer te geven. Voor u de software voor het eerst start, dient u de camera aan te sluiten op de computer.

Beelden beveiligen

U kunt beelden beveiligen tegen toevallige verwijdering.

Roep een beeld op dat u wilt beveiligen en druk op **OK** om het weergavemenu op te roepen. Selecteer **[On]** en druk op **OK**, druk daarna op **△** of **▽** om het beeld te beveiligen. Beveiligde beelden zijn aangegeven met het pictogram **On** (beveiligen). Druk op **△** of **▽** om de beveiliging op te heffen. U kunt ook meerdere geselecteerde beelden beveiligen.

[Share] "Beelden selecteren ([Share Order Selected], **[On]**, [Erase Selected])" (Blz. 82)

On (beveiligen) pictogram



Let op

- Bij het formatteren van het geheugenkaartje worden alle beelden gewist, ook de beveiligde beelden.

Beelden wissen

Geef een beeld weer dat u wilt wissen en druk op de knop **[Erase]**. Selecteer [Yes] en druk op de knop **OK**.

U kunt beelden wissen zonder de bevestigingsstap door de knopinstellingen te veranderen. **[Share]** [Quick Erase] (Blz. 106)

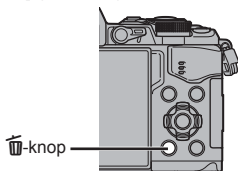

Een volgorde voor overdracht selecteren ([Share Order])

U kunt vooraf foto's selecteren die u naar een smartphone wilt overbrengen. U kunt ook door de foto's bladeren die zijn opgenomen in de deelorder. Druk tijdens het weergeven van foto's die u wilt overzetten op **OK** om het weergavemenu te openen. Selecteer [Share Order] en druk op **OK**, druk vervolgens op Δ of ∇ om een deelorder op een foto te plaatsen en **↩** weer te geven. Om een deelorder te annuleren, drukt u op Δ of ∇ .

U kunt de over te brengen beelden vooraf selecteren en in één keer een opdracht voor delen instellen **☰** "Beelden selecteren ([Share Order Selected], **[O-]**, [Erase Selected])" (Blz. 82), "Beelden overbrengen naar een smartphone" (Blz. 122)

Let op

- U kunt een deelvolgorde instellen voor 200 frames.
- Deelvolgorden kunnen niet worden ingesteld voor beelden in RAW-formaat of voor films in Motion JPEG-formaat (**[HD]** of **[SP]**).

Beelden selecteren ([Share Order Selected], **[O-]**, [Erase Selected])

U kunt meerdere beelden selecteren voor [Share Order Selected], **[O-]** of [Erase Selected].

Druk in het scherm met de indexweergave op de knop **☑** (Blz. 79) om een beeld te selecteren; er verschijnt een pictogram **✓** op het beeld. Druk nogmaals op de knop **☑** om de selectie ongedaan te maken.

Druk op **OK** om het menu weer te geven; selecteer vervolgens [Share Order Selected], **[O-]** of [Erase Selected].



Audio-opname

U kunt een audio-opname (tot 30 sec. lang) toevoegen aan de huidige foto.

- 1 Geef het beeld weer waaraan u een audio-opname wilt toevoegen en druk op **OK**.
 - Audio-opname is niet mogelijk bij beveiligde beelden.
 - Audio-opname is ook beschikbaar in het weergavemenu.
- 2 Selecteer **[🎤]** en druk op **OK**.
 - Selecteer [No] om te annuleren zonder een opname toe te voegen.
- 3 Selecteer **[🎤 Start]** en druk op **OK** om de opname te starten.
 - Om de opname halverwege te stoppen, drukt u op **OK**.
- 4 Druk op **OK** om de opname te beëindigen.
 - Beelden met een audio-opname worden gemarkeerd met het pictogram **🎵**.
 - Om een opname te wissen, selecteert u [Erase] in stap 3.

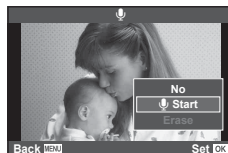
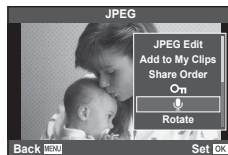

Het aanraakscherm gebruiken

U kunt het aanraakpaneel gebruiken om beelden te bewerken.

■ Schermvullende weergave

Bijkomende beelden bekijken

- Schuif uw vinger naar links om latere kaders weer te geven, naar rechts om vroegere kaders weer te geven.





Weergavezoom

- Raak het scherm zacht aan om de schuifbalk en  weer te geven.
- Schuif de balk omhoog of omlaag om in of uit te zoomen.
- Gebruik uw vinger om in het display te schuiven wanneer de foto is ingezoomd.
- Tik op  om de indexweergave weer te geven.
Tik opnieuw op  voor de kalenderweergave en de weergave van Mijn clips.



■ Index/Mijn Clips/kalenderweergave

Pagina vooruit / pagina achteruit

- Schuif uw vinger omhoog om de volgende pagina te bekijken, omlaag om de vorige pagina te bekijken.
- Gebruik  of  om het aantal beelden te kiezen dat wordt weergegeven.
- Tik meerdere malen op  om terug te keren naar de enkelbeeldweergave.

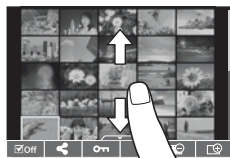





Beelden bekijken

- Tik op een beeld om het beeld schermvullend weer te geven.

Beelden selecteren en beveiligen

Raak het scherm in de enkelbeeldweergave zacht aan om het aanraakmenu weer te geven. U kunt nu de gewenste handeling uitvoeren door de pictogrammen in het aanraakmenu aan te raken.

	Selecteer een beeld. U kunt meerdere beelden selecteren en deze samen verwijderen.
	U kunt beelden instellen om deze te delen met een smartphone.  "Een volgorde voor overdracht selecteren ([Share Order])" (Blz. 82)
	Beveiligt een beeld.

Let op

- Raak het display niet aan met uw vingernagels of een scherp voorwerp.
- Handschoenen en een monitorafdekking kunnen de bediening van het aanraakscherm hinderen.

4 Menufuncties

Basismenubewerkingen

De menu's omvatten opname- en weergaveopties die niet worden weergegeven door live control en laten u toe de camera-instellingen aan te passen voor een vlotter gebruik.

	Voorafgaande en basisopnameopties
	Geavanceerde opnameopties
	Weergave- en herwerkingsopties
	De camera-instellingen aanpassen (Blz. 100)*
	Camera-instelling (bv. datum en taal)

* Niet weergegeven met de standaardinstellingen.

1 Druk op de knop **MENU** om de menu's weer te geven.

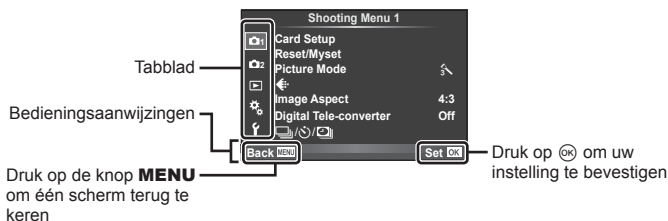

- Een gids wordt gedurende ongeveer 2 seconden weergegeven nadat u een optie hebt geselecteerd.
- Druk op de knop **INFO** om gidsen weer te geven of te verbergen.

2 Selecteer een tabblad met $\Delta \nabla$ en druk daarna op **OK**.

3 Selecteer een item met $\Delta \nabla$ en druk daarna op **OK** om opties weer te geven voor het geselecteerde item.

De huidige instelling verschijnt op het scherm

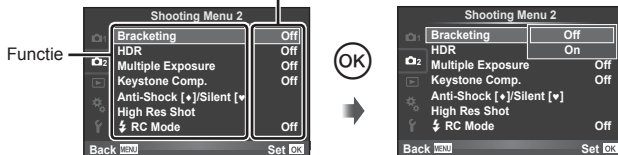

4 Gebruik $\Delta \nabla$ om een optie te markeren en druk op **OK** om te selecteren.

- Druk meerdere keren op de knop **MENU** om het menu te verlaten.

Opmerkingen

- Voor de standaardinstellingen van iedere optie verwijzen wij naar "Menulijst" (Blz. 154).

Fotografeermenu 1/fotografeermenu 2 gebruiken

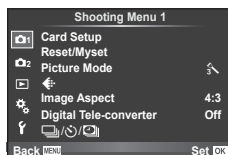

Opnamemenu 1

- 1 Card Setup (Blz. 85)
- Reset/Myset (Blz. 86)
- Picture Mode (Blz. 87)
- ← (Blz. 87)
- Image Aspect (Blz. 60)
- Digitale teleconverter (Blz. 88)
- ⏮/⏪/⏩/⏭ (Repeterende opnamen/
zelffontspanner/Time Lapse instellingen)
(Blz. 58, 88, 89)

Opnamemenu 2

- 2 Bracketing (Blz. 90)
- HDR (Blz. 53)
- Meervoudige belichting (Blz. 92)
- Keystone Comp. (Blz. 94)
- Anti-schok [♦]/Stil[♥] (Blz. 95)
- Hoge Res-opname (Blz. 95)
- ⚡ RC-modus (Blz. 95)

De kaart formatteren (Card Setup)

Kaartjes moeten met deze camera worden geformatteerd voor ze voor het eerst worden gebruikt, of nadat ze met een andere camera of computer werden gebruikt. Bij het formatteren worden alle gegevens gewist die op het kaartje staan, ook eventuele beveiligde opnamen.

Als u een gebruikte kaart wilt formatteren, controleert u eerst of deze kaart geen opnamen bevat die u wilt bewaren. "Toepasbare geheugenkaartjes" (Blz. 134)

- 1 Selecteer [Card Setup] in Fotografeermenu 1.
- 2 Selecteer [Format] en druk op .

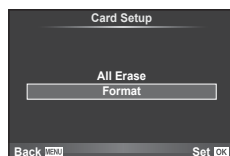

- 3 Selecteer [Yes] en druk op .
- Het kaartje wordt dan geformatteerd.

Alle beelden verwijderen (Card Setup)

Alle genomen beelden zijn verwijderd. Beveiligde beelden kunnen niet worden gewist.

- 1 Selecteer [Card Setup] in Fotografeermenu 1.
- 2 Selecteer [All Erase] en druk op .
- 3 Selecteer [Yes] en druk op .
- Alle beelden zijn verwijderd.

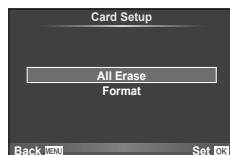

Standaardinstellingen herstellen (Reset)

De camera-instellingen kunnen probleemloos worden hersteld naar de standaardinstellingen.

- 1 Selecteer [Reset/Myset] in Fotografeermenu 1.
- 2 Selecteer [Reset] en druk op .
 - Markeer [Reset] en druk op om het resettype te kiezen. Om alle instellingen behalve de tijd, de datum en nog enkele andere te terug te stellen, markeert u [Full] en drukt u op .
 - "Menulijst" (Blz. 154)



- 3 Selecteer [Yes] en druk op .

Instellingen van Favorieten vastleggen (Myset)

Myset opslaan

U kunt de huidige camera-instellingen opslaan voor andere standen dan de stand Fotograferen. U kunt opgeslagen instellingen oproepen in de standen **P**, **A**, **S** en **M**.

- 1 Pas de instellingen aan om ze op te slaan.
- 2 Selecteer [Reset/Myset] in Fotografeermenu 1.
- 3 Selecteer de gewenste bestemming ([Myset1]–[Myset4]) en druk op .
 - [Set] verschijnt naast de bestemmingen ([Myset1]–[Myset4]) waarin reeds instellingen zijn opgeslagen. Door [Set] nogmaals te selecteren, overschrijft u de vastgelegde instelling.
 - Selecteer [Reset] om het vastleggen te annuleren.
- 4 Selecteer [Set] en druk op .
 - Instellingen die opgeslagen kunnen worden in Myset "Menulijst" (Blz. 154)

Myset gebruiken

Stelt de camera in volgens de instellingen die werden geselecteerd voor Myset.

- 1 Selecteer [Reset/Myset] in Fotografeermenu 1.
- 2 Selecteer de gewenste instellingen ([Myset1]–[Myset4]) en druk op .
- 3 Selecteer [Yes] en druk op .



- De fotograferstand wijzigt niet als MySet wordt uitgevoerd vanuit een menu.
- Als u MySet aan een knop toewijst, kunt u dit uitvoeren door op de knop te drukken. Met deze handeling verandert de fotostand in de opslagstand.
- U kunt MySet ook toewijzen aan ART of **IAUTO** op de functieknop.

Verwerkingsopties (fotomodus)

U kunt in de instellingen van [Picture Mode] individuele aanpassingen uitvoeren voor contrast, scherpte en andere parameters (Blz. 70). Wijzigingen aan elke fotomodus worden afzonderlijk opgeslagen.

- 1 Selecteer [Picture Mode] in Fotografeermenu 1.

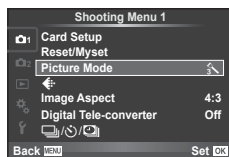

- 2 Selecteer een optie met $\Delta \nabla$ en druk op OK .

- 3 Druk op \triangleright om de instellingen weer te geven voor de geselecteerde optie.

Contrast	✓	✓	✓	✓	Blz. 71
Scherpte	✓	✓	✓	✓	Blz. 71
Verzadiging	✓	✓	—	✓	Blz. 71
Levendig	✓	✓	✓	✓	Blz. 72
Effect (i-Enhance. Niveau van verbetering instellen)	✓	—	—	✓	—
Z/W-filter (Monotone)	—	—	✓	✓	Blz. 72
Kleurtoon (Monotoon)	—	—	✓	✓	Blz. 73

Tips

- U kunt het aantal opties voor de fotomodus beperken die in het menu worden weergegeven.
 [Picture Mode Settings] (Blz. 102)

Let op

- Veranderingen van het contrast hebben alleen effect bij de instelling [Normal].

Resolutie ()

Selecteer een resolutie. U kunt een afzonderlijke resolutie selecteren voor foto's en films. Dit is hetzelfde als het item [] in live controle. "De resolutie selecteren (modus resolutie)" (Blz. 61), "De resolutie voor films selecteren (stand filmresolutie)" (Blz. 62)

- U kunt de combinatie van beeldgrootte en compressiefactor van de JPEG veranderen, alsook de pixelaantallen voor [] en []. [Set], [Pixel Count]
 "Combinaties van filmresoluties en compressiefactoren" (Blz. 118)
- U kunt de combinatie wijzigen van filmcompressieformaat/framesnelheid, de opnametijd van de filmclip, en het effect van opnemen met langzame/snelle bewegingen,

Digitale zoom (digitale teleconverter)

De digitale teleconverter wordt gebruikt om in te zoomen voorbij de huidige zoomverhouding. De camera slaat de middelste uitsnede op. De zoom wordt met ongeveer 2× vergroot.

- 1 Selecteer [On] voor [Digital Tele-converter] in Fotografeermenu 1.
- 2 De weergave in de monitor wordt met een factor twee vergroot.
 - Het onderwerp wordt vastgelegd zoals het op de monitor verschijnt.

Let op

- Digitale zoom is niet beschikbaar bij meerdere belichtingen in de stand of wanneer of is geselecteerd in de stand **SCN**.
- Deze functie is niet beschikbaar wanneer [Movie Effect] is ingesteld op [On] in de stand .
- Wanneer een RAW-beeld wordt weergegeven, wordt het gedeelte dat op de monitor zichtbaar is, weergegeven in een kader.
- AF-kader valt weg.

De zelfontspanner instellen (/🕒)

U kunt de werking van de zelfontspanner naar wens instellen.

- 1 Selecteer [/🕒/🕒] in Fotografeermenu 1.



- 2 Selecteer [/🕒] en druk op .
- 3 Selecteer [C] (custom) en druk op .
- 4 Gebruik om het item te selecteren en druk op .
 - Gebruik om de instelling te selecteren en druk op .

Frame	Stelt het aantal beelden in dat u wilt fotograferen.
Zelfontspanner	Stelt de tijd in die verloopt vanaf het indrukken van de ontspanknop tot de foto is genomen.
Intervaltijd	Stelt het opname-interval in voor het tweede beeld en daaropvolgende beelden.
Elke opname-AF	Stelt in of er een AF moet worden uitgevoerd voordat een foto wordt genomen met de zelfontspanner.

Automatisch opnamen maken met vaste intervallen (📷 time lapse-fotograferen)

U kunt instellen dat de camera automatisch opnamen maken met vaste intervallen. De opgenomen beelden kunnen ook worden opgenomen en een individuele film vormen. Deze instelling is alleen beschikbaar in de standen **P/A/S/M**.

1 Selecteer [📷/📷/📷] in 📷 Fotografeermenu 1.

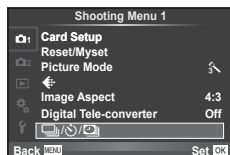

2 Selecteer [Time Lapse Settings] en druk op ▶.

3 Selecteer [On], druk op ▶ en breng de volgende instellingen aan.

Frame	Stelt het aantal beelden in dat u wilt fotograferen.
Start wachttijd	Stel in hoeveel tijd wordt gewacht voordat een opname wordt genomen.
Intervaltijd	Stel in hoe lang de intervallen tussen opnamen duren na aanvang van fotograferen.
'Time Lapse'-film	Stel de beeldkwaliteit van de framereeks in. [Off]: Elk beeld wordt vastgelegd als afzonderlijke foto. [On]: Elk beeld wordt vastgelegd als afzonderlijke foto en er wordt een individuele film gemaakt met behulp van de beeldreeks.

- De resolutie van de film is [Motion JPEG (HD)] en de framesnelheid is 10fps.

4 Neem een foto.

- Er worden beelden vastgelegd zelfs als het beeld niet is scherpgesteld na AF. Als u de focuspositie wilt vastzetten, dient u te fotograferen in MF.
- [Rec View] blijft 0,5 seconden actief.
- Als de tijdsduur voorafgaand aan opname of het interval voor fotograferen is ingesteld op 1 minuut 31 seconden of langer, schakelen de monitor en de cameravoeding automatisch uit na 1 minuut. 10 seconden voordat de opname begint, schakelt de voeding automatisch weer in. Wanneer de monitor is uitgeschakeld, drukt u op de ontspanknop om deze terug in te schakelen.

Let op

- Als de AF-modus is ingesteld op [C-AF] of [C-AF+TR], wordt dit automatisch gewijzigd naar [S-AF].
- Aanraakbediening is uitgeschakeld tijdens time lapse-fotograferen.
- Kan niet worden gebruikt met HDR-fotografie.
- Het is niet mogelijk om time lapse-fotografie te combineren met bracketing, meervoudige belichting en bulb- tijd- of composiefotografie.
- Als de oplaadtijd voor de flitser langer is dan de interval tussen beelden, werkt de flitser niet.
- Als de camera automatisch uitschakelt tijdens de intervallen tussen opnamen, schakelt deze weer tijdig in voor de volgende opname.
- Als een of meer van de stilstaande beelden niet correct worden opgenomen, wordt de time lapse-film niet gegenereerd.
- Wanneer er onvoldoende ruimte is op de kaart, wordt de film niet opgenomen.
- Time lapse-opnamen worden automatisch geannuleerd als een van de volgende opties wordt gebruikt: modusselectie, **MENU**-knop, [▶]-knop, lensontkoppeling of bij verbinding met de USB-kabel.
- Als u de camera uitschakelt, wordt de opname binnen bepaald tijdsbestek geannuleerd.
- Het fotograferen kan gedurende de opnamereeks worden gestopt als er niet genoeg voeding over is. Zorg er daarom voor dat de batterij voldoende vermogen heeft voordat u begint met fotograferen.

Variërende instellingen bij een reeks foto's (bracketing)

Met "bracketing" wordt bedoeld dat diverse instellingen automatisch voor een reeks opnamen of een reeks beelden worden gevarieerd rond de huidige waarde. U kunt instellingen voor bracket shooting opslaan en bracketing uitschakelen.

- 1 Selecteer [Bracketing] in 2 Fotografeermenu 2 en druk op .

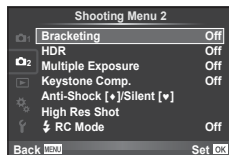

- 2 Druk na het selecteren van [On] op en selecteer het type bracket shooting.

- Wanneer u bracket shooting selecteert, verschijnt op het scherm.

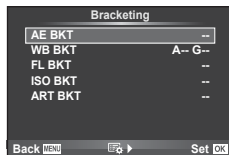

- 3 Druk op , selecteer instellingen voor parameters zoals het aantal opnamen en druk dan op de knop .

- Blijf op de knop drukken tot u terugkeert naar het scherm in stap 1.
- Als u [Off] selecteert in stap 2, worden de instellingen voor bracket shooting opgeslagen en kunt u normaal foto's maken.

Let op

- Kan niet worden gebruikt tijdens HDR-fotografie.
- Kan niet tegelijkertijd worden gebruikt met time lapse-fotograferen.
- Er kunnen tijdens bracket shooting geen foto's gemaakt worden als er niet voldoende ruimte op de geheugenkaart van de camera is voor het geselecteerde aantal frames.

AE BKT (AE bracketing)

De camera wijzigt de belichting bij iedere opname. De mate van wijziging kan worden geselecteerd uit 0.3 EV, 0.7 EV of 1.0 EV. Bij enkelbeeldopnamen wordt er één opname gemaakt telkens wanneer de ontspanknop helemaal wordt ingedrukt, maar bij repeterende opnamen blijft de camera opnamen maken in deze volgorde terwijl de ontspanknop helemaal is ingedrukt: geen wijziging, negatief, positief. Aantal opnamen: 2, 3, 5 of 7

- De **[BKT]**-indicator wordt groen tijdens bracketing.
- De camera past de belichting aan door het diafragma en de sluitertijd (stand **P**), de sluitertijd (stand **A** en **M**) of het diafragma (stand **S**) te wijzigen.
- De camera past bracketing toe op de huidige geselecteerde waarde voor belichtingscorrectie.
- De grootte van de bracketingverhoging wijzigt naargelang de waarde ingesteld voor [EV Step].  "De aangepaste menu's gebruiken" (Blz. 100)

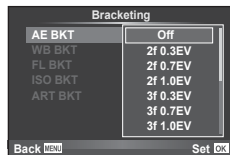

WB BKT (WB-bracketing)

Op basis van één opname worden automatisch drie beelden met verschillende witbalans (aangepast in de opgegeven kleurrichtingen) gemaakt. Hierbij wordt gestart vanaf de huidige geselecteerde waarde voor de witbalans. WB-bracketing is beschikbaar in de standen **P**, **A**, **S** en **M**.

- De witbalans kan worden gewijzigd met 2, 4 of 6 stappen op de assen A–B (amber–blauw) en G–M (groen–magenta).
- De camera past bracketing toe op de huidige geselecteerde waarde voor witbalanscorrectie.



FL BKT (FL-bracketing)

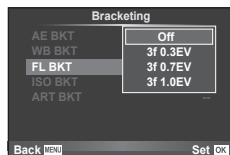

De camera varieert het flitserniveau bij drie verschillende opnames (geen aanpassing bij de eerste opname, negatief bij de tweede en positief bij de derde). Bij enkelbeeldopnamen wordt er één opname gemaakt telkens wanneer de ontspanknop wordt ingedrukt; bij repeterende opnamen worden alle opnamen gemaakt terwijl de ontspanknop wordt ingedrukt.

- De **[BKT]**-indicator wordt groen tijdens bracketing.
- De grootte van de bracketingverhoging wijzigt naargelang de waarde ingesteld voor [EV Step].
 "De aangepaste menu's gebruiken" (Blz. 100)



ISO BKT (ISO-bracketing)

De camera wijzigt de gevoeligheid bij drie verschillende opnames, terwijl de sluitertijd en het diafragma ongewijzigd blijven. De mate van wijziging kan worden geselecteerd uit 0.3 EV, 0.7 EV of 1.0 EV. Telkens de ontspanknop wordt ingedrukt, maakt de camera bij de eerste opname drie foto's met de ingestelde gevoeligheid (of met de optimale gevoeligheidsinstelling bij selectie van 'Automatische gevoeligheid'), bij de tweede opname foto's met een negatief gewijzigde gevoeligheid en bij de derde opname foto's met een positief gewijzigde gevoeligheid.

- De grootte van de bracketingverhoging wijzigt niet naargelang de waarde ingesteld voor [ISO Step].
 "De aangepaste menu's gebruiken" (Blz. 100)
- Bracketing wordt uitgevoerd, ongeacht de bovengrens die werd ingesteld met [ISO-Auto Set].
 "De aangepaste menu's gebruiken" (Blz. 100)

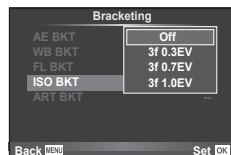

ART BKT (ART-bracketing)

Telkens wanneer de sluitertijd wordt ontspannen, legt de camera meerdere beelden vast, telkens met een verschillende instelling voor creatieve filter. U kunt creatieve filter-bracketing voor elk beelddefect afzonderlijk in- of uitschakelen.

- De opname kan enige tijd in beslag nemen.
- ART BKT kan niet worden gecombineerd met WB BKT of ISO BKT.

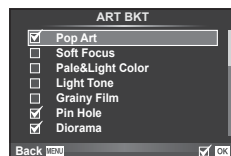

Meerdere belichtingen opnemen in één beeld (meervoudige belichting)



Maak meerdere opnamen in één beeld met de momenteel voor de beeldkwaliteit geselecteerde optie.

- Selecteer [Multiple Exposure] in  Fotografeermenu 2.
- Pas de instellingen aan.

Frame	Selecteer [2f].
Toename-corr.	Bij de instelling [On] wordt de helderheid van elk beeld ingesteld op 1/2 en worden de beelden op elkaar geplaatst. Bij de instelling [Off] worden de beelden op elkaar geplaatst met de oorspronkelijke helderheid van elk beeld.
Overlap	Bij de instelling [On] kunt u bovenop een RAW-beeld dat op een kaartje is opgeslagen, verschillende foto's plaatsen en als een afzonderlijk beeld opslaan. Er wordt één foto gemaakt.



-  wordt op de monitor weergegeven terwijl meervoudige belichting van toepassing is.

3 Neem een foto.

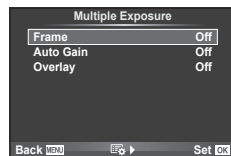
-  wordt groen weergegeven wanneer de opname start.
- Druk op  om de laatste opname te verwijderen.
- De vorige opname wordt boven het beeld geplaatst dat u door de lens ziet als referentie voor het kaderen van de volgende opname.



Tips

- 3 of meer beelden overlappen: selecteer RAW voor [] en gebruik de optie [Overlay] om de opname met meervoudige belichting te herhalen.
- Voor meer informatie over het overlappen van RAW-beelden:
 “Beeldoverlapping” (Blz. 98)

Let op

- De camera gaat niet naar de sluimerstand terwijl meervoudige belichting van toepassing is.
- Foto's die met andere camera's werden gemaakt, kunnen niet worden opgenomen in een meervoudige belichting.
- Als [Overlay] ingesteld is op [On], worden de beelden die worden weergegeven als een RAW-beeld wordt geselecteerd, ontwikkeld met de instellingen op het ogenblik van de opname.
- Om de fotografeerfuncties in te stellen, dient u eerst de functie meervoudige belichting te annuleren. Bepaalde functies kunnen niet worden ingesteld.
- Meervoudige belichting wordt in de volgende situaties automatisch geannuleerd vanaf de eerste foto.
 - De camera wordt uitgeschakeld/U drukt op de knop /U drukt op de knop **MENU**/
De fotografeerstand is ingesteld op een andere stand dan **P, A, S, M**/De batterij heeft geen vermogen meer/Er is een kabel aangesloten op de camera
- Wanneer een RAW-beeld is geselecteerd met [Overlay], wordt het JPEG-beeld weergegeven voor het beeld dat opgenomen is in JPEG+RAW-formaat.
- Wanneer u meerdere foto's maakt met de functie bracketing, wordt voorrang gegeven aan opnamen met meervoudige belichting. Terwijl het overlay-beeld wordt opgeslagen, wordt de functie bracketing teruggezet in de standaard fabrieksinstellingen.

Keystone-correctie en perspectiefbeheer (Keystone Comp.)

Gebruik keystone-correctie voor opnamen die van onderaf van grote gebouwen worden genomen, of overdrijf de perspectieffecten met opzet. Deze instelling is alleen beschikbaar in de standen **P/A/S/M**.

- 1 Selecteer [On] voor [Keystone Comp.] in  Fotografeermenu 2.



- 2 Stel het effect in het scherm in en kadreer de opname.
 - Gebruik de voorste of de achterste regelaar voor keystone-correctie.
 - Gebruik Δ ∇ \langle \rangle om een opnamegebied te kiezen.
 - Houd de knop  ingedrukt om wijzigingen te annuleren.
 - Om belichtingscompensatie en andere opname-opties af te stemmen terwijl keystone compensatie actief is, drukt u op de knop **INFO** om een ander display te tonen dan keystone compensatie. Om terug te keren naar keystone compensatie, drukt u op de knop **INFO** tot de keystone compensatie verschijnt.
- 3 Maak een opname.
 - Selecteer [Off] voor [Keystone Comp.] in  Fotografeermenu 2 om de keystone compensatie te beëindigen.

Opmerkingen

- Wanneer  (Keystone compensation) (Blz. 67) is toegewezen aan een knop met [Button Function], houdt u de geselecteerde knop ingedrukt om de keystone-compensatie te beëindigen.

Let op

- Wanneer [RAW] is geselecteerd voor beeldkwaliteit, worden beelden opgenomen in RAW+JPEG-formaat.
- Het kan voorkomen dat het gewenste resultaat niet wordt bereikt met voorzetlenzen.
- Afhankelijk van de hoeveelheid correctie kan het voorkomen dat sommige AF-doelen buiten het weergavegebied liggen. Er wordt een pictogram (, ,  of ) weergegeven als de camera scherpstelt op een AF-doel dat buiten het weergavegebied ligt.
- De volgende functies zijn niet beschikbaar bij fotografie met digitale verschuiving: live bulb-, live time- en compositiefotografie/repeterende opnamen/bracketing/HDR/meervoudige belichting/digitale tele-converter/film/modi [C-AF] en [C-AF+TR] met automatisch scherpstellen/full-time AF/[e-Portrait] en **ART** beeldefecten/aangepaste zelfontspanner/pieken
- Als er een scherpstelafstand is geselecteerd voor [Image Stabilizer], zal de correctie worden aangepast voor de geselecteerde scherpstelafstand. Behalve bij gebruik van een Micro Four Thirds- of Four Thirds-lens moet een brandpuntsafstand worden gekozen met de optie [Image Stabilizer] (Blz. 57).

Anti-schok/stil opnemen instellen (Anti-schok[♦]/Stil[♥])

Door anti-schok/stil opnemen in te stellen, kunt u anti-schok of stil opnemen selecteren als u repeterende opnamen of de zelfontspanner gebruikt (Blz. 58).



- 1 Selecteer [Anti-Shock[♦]/Silent[♥]] in  Fotografeermenu 2.
- 2 Selecteer het item dat u wilt instellen.

Anti-schok[♦]	Stelt de tijd in tussen het volledig indrukken van de sluiterknop en het openen van de sluiters in de stand anti-shock. Als deze periode is ingesteld, worden de items gemarkeerd met [♦] in de modus repeterende opnamen/zelfontspanner. Als u anti-schok niet gebruikt, kies dan [Off]. Gebruik deze modus om kleine trillingen te onderdrukken die veroorzaakt worden door het bedienen van de sluiters. De functie Anti-schok is beschikbaar bij repeterende opnamen (Blz. 58) en zelfontspanner (Blz. 58).
Stil[♥]	Stelt de tijd in tussen het volledig indrukken van de sluiterknop en het openen van de sluiters bij fotograferen in de stille modus. Als deze periode is ingesteld, worden de items gemarkeerd met ♥ in de modus repeterende opnamen/zelfontspanner. Als u de stille stand niet gebruikt, kies dan [Off].
Ruisonderdr.[▼]	Instellen op [AUTO] om de ruis te onderdrukken bij lange belichtingstijden in de stand stille opnames. Tijdens het verwerken van de ruisonderdrukking hoort u de sluiters.

Hi-res opname (High Res-opname)

Als u hi-res shot instelt, worden de items gemarkeerd met  in de modus repeterende opnamen/zelfontspanner (Blz. 58).

- 1 Selecteer [High Res Shot] in  Fotografeermenu 2.
- 2 Selecteer het item dat u wilt instellen.



Hoge Res-opname	Stelt de tijd in tussen het volledig indrukken van de sluiterknop en het openen van de sluiters bij fotograferen in de modus hi res shot. Als deze periode is ingesteld, worden de items gemarkeerd met  in de modus repeterende opnamen/zelfontspanner. Als u hi res shot niet gebruikt, kies dan [Off].
 Oplaadtijd	Stelt de wachttijd in totdat de flitser volledig is opgeladen bij het gebruik van een andere flitser dan de meegeleverde flitser.

Flitserfotografie met draadloze afstandsbediening

De meegeleverde flitser en externe flitsers die beschikken over een afstandsbedieningsstand en bestemd zijn voor gebruik met deze camera, kunnen worden gebruikt voor draadloze flitserfotografie.  "Flitserfotografie met draadloze afstandsbediening" (Blz. 143)

Het weergavemenu gebruiken

Weergavemenu

-  (Blz. 80)
-  (Blz. 96)
- Bewerken (Blz. 96)
- Afdrukvolgorde (Blz. 131)
- Beveiliging herstellen (Blz. 98)
- Aansluiting met smartphone (Blz. 121)

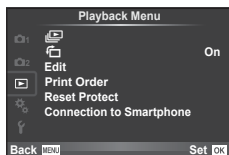









4

Geroteerde beelden weergeven ()

Wanneer deze functie ingesteld is op [On], worden foto's die werden gemaakt met de camera in portretoriëntatie, automatisch geroteerd en weergegeven in portretoriëntatie.

Foto's bewerken

Een gemaakte foto kunt u bewerken en opslaan als een nieuwe foto.

- 1** Selecteer [Edit] in het  Weergavemenu en druk op .
- 2** Gebruik   om [Sel. Image] te selecteren en druk op .
- 3** Selecteer met   het te bewerken beeld en druk daarna op 
 - Als het beeld een RAW-beeld is, wordt [RAW Data Edit] weergegeven, en als het beeld een JPEG-beeld is, wordt [JPEG Edit] weergegeven. Werd het beeld vastgelegd in een RAW+JPEG-formaat, dan worden zowel [RAW Data Edit] als [JPEG Edit] weergegeven. Selecteer het menu om het beeld te bewerken.
- 4** Selecteer [RAW Data Edit] of [JPEG Edit] en druk op .

RAW bewrk.	Maak een JPEG-kopie van een RAW-beeld bewerkt conform de instellingen.	
	[Current]	Het JPEG-kopie wordt verwerkt in overeenstemming met de actuele camera-instellingen. Pas de camera-instellingen aan voor u deze optie kiest.
	[Custom1]	Tijdens het bewerken van het beeld kunnen de instellingen op de monitor gewijzigd worden. U kunt de gebruikte instellingen opslaan.
	[Custom2]	Het beeld wordt bewerkt op basis van de instellingen voor de geselecteerde creatieve filter.
JPEG bewrk	<p>Kies uit de volgende opties: [Shadow Adj]: Maakt de schaduwpartijen lichter. [Redeye Fix]: Voor het corrigeren van rode ogen op flitsopnamen. []: Gebruik de voorste regelaar (☺) of de achterste regelaar (☹) om de grootte van de uitsnede te kiezen en $\Delta \nabla \triangleleft \triangleright$ om de uitsnede te positioneren.</p> 	
	<p>[Aspect]: Wijzigt de breedte-hoogteverhouding van beelden van 4:3 (standaard) naar [3:2], [16:9], [1:1] of [3:4]. Nadat u de breedte-hoogteverhouding heeft gewijzigd, gebruikt u $\Delta \nabla \triangleleft \triangleright$ om de positie van de uitsnede op te geven. [Black & White]: Hiermee maakt u een beeld zwart/wit. [Sepia]: Voor beelden in sepia-tinten. [Saturation]: Voor het instellen van de kleurdiepte. De kleurverzadiging aanpassen terwijl u de foto op het scherm bekijkt. []: Om de foto te converteren naar 1280 × 960, 640 × 480 of 320 × 240. Beelden met een andere breedte-hoogteverhouding dan 4:3 (standaard) worden geconverteerd naar de beeldbestands grootte die hierbij het dichtst aanleunt. [e-Portrait]: De huid ziet er zachter en glanzender uit. Als gezichtsherkenning niet goed werkt, kunt u, afhankelijk van het beeld, eventueel niet corrigeren.</p>	

5 Zodra de instellingen volledig zijn, drukt u op **OK**.

- De instellingen worden toegepast op het beeld.

6 Selecteer [Yes] en druk op **OK**.

- Het bewerkte beeld wordt opgeslagen op de kaart.

Let op

- 3D-foto's, films en tijdelijk voor PHOTO STORY opgeslagen beelden kunnen niet worden bewerkt.
- Het is mogelijk dat de rode-ogen-correctie bij sommige foto's niet werkt.
- In de volgende gevallen kunt u een JPEG-beeld niet bewerken:
 - Wanneer een beeld bewerkt wordt op een pc, wanneer er onvoldoende plaats is in het kaartgeheugen, wanneer een beeld op een andere camera wordt opgenomen
- Bij het wijzigen van het aantal pixels ([]) kunt u nooit een groter aantal pixels kiezen dan dat van de originele opname.
- [] en [Aspect] kunt u enkel gebruiken om beelden met een breedte-hoogteverhouding 4:3 (standaard) te bewerken.
- Wanneer [Picture Mode] is ingesteld op [ART], wordt [Color Space] vastgezet op [sRGB].

Beeldoverlapping

U kunt tot 3 RAW-beelden die met de camera werden gemaakt, op elkaar plaatsen en als een afzonderlijk beeld opslaan.

Het beeld wordt opgeslagen met de beeldkwaliteit die ingesteld is op het ogenblik waarop het beeld wordt opgeslagen. (Als [RAW] geselecteerd is, wordt de kopie opgeslagen in het formaat [N+RAW].)

- 1 Selecteer [Edit] in het [▶] Weergavemenu en druk op [OK].
- 2 Gebruik Δ ∇ om [Image Overlay] te selecteren en druk op [OK].
- 3 Selecteer het aantal beelden in de overlapping en druk op [OK].
- 4 Gebruik Δ ∇ \langle \rangle om de RAW-beelden te selecteren die bij de overlapping zullen worden gebruikt.
 - Wanneer u het aantal beelden dat opgegeven is in stap 3 hebt geselecteerd, wordt de overlapping weergegeven.
- 5 Pas de verhoging aan.
 - Gebruik \langle \rangle om een beeld te selecteren en Δ ∇ om de verhoging aan te passen.
 - De verhoging kan worden aangepast binnen het bereik 0,1–2,0. Controleer de resultaten op de monitor.
- 6 Druk op [OK]. Een dialoogvenster voor bevestiging wordt weergegeven; selecteer [Yes] en druk op [OK].

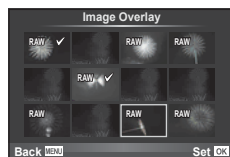

Tips

- Om vier of meer beelden te overlappen, slaat u het op elkaar geplaatste beeld op als een RAW-bestand en gebruikt u herhaaldelijk [Image Overlay].

Audio-opname

U kunt een audio-opname (tot 30 sec. lang) toevoegen aan de huidige foto.

Dit is dezelfde functie als [🔊] tijdens de weergave. (Blz. 82)

Alle beveiligingen annuleren

Met deze functie kunt de beveiliging van meerdere beelden in één keer annuleren.

- 1 Selecteer [Reset Protect] in het [▶]-weergavemenu.
- 2 Selecteer [Yes] en druk op [OK].

Het instelmenu gebruiken

Gebruik het **Y** Setup-menu om de basisfuncties van de camera in te stellen.



Optie	Beschrijving	
(Datum/tijd instellen)	Hiermee stelt u de klok van de camera in.	18
(Taal voor de monitor wijzigen)	Voor de schermteksten en de foutmeldingen kunt u naast het Engels ook andere talen kiezen.	—
(Helderheid van de monitor aanpassen)	U kunt de helderheid en de kleurtemperatuur van de monitor aanpassen. De instelling van de kleurtemperatuur heeft enkel betrekking op de weergave van de monitor. Gebruik om (kleurtemperatuur) of (helderheid) te markeren en om de waarde aan te passen. Druk op de knop INFO om te schakelen tussen [Natural] en [Vivid] voor de kleurweergave op de monitor.	—
Opn.Beeld	Kies of foto's onmiddellijk na het opnemen worden weergegeven en hoe lang ze worden weergegeven. Dit is handig als u de foto die u zojuist heeft genomen even wilt controleren. Door de ontspanknop half in te drukken terwijl u de foto controleert, kunt u onmiddellijk doorgaan met fotograferen. [0,3sec]–[20sec]: Hiermee selecteert u het aantal seconden dat de foto moet worden weergegeven. [Off]: De foto die op het kaartje wordt opgeslagen, wordt niet weergegeven. [AUTO]: Geeft de foto weer die wordt opgeslagen, en schakelt daarna over naar de stand weergeven. Dit is handig om een opname te controleren en eventueel direct te wissen.	—
Wi-Fi-instellingen	Stel de camera in voor aansluiting op een smartphone via een draadloze LAN-verbinding dankzij de draadloze functie op de camera.	124
Menu Display	Kies of u het aangepaste menu wilt weergeven.	—
Programmatuur	De firmwareversie van uw product verschijnt. Als u informatie gaat inwinnen over uw camera of accessoires, of als u software wilt downloaden, moet u opgeven welke versie van elk van de producten u gebruikt.	—

De aangepaste menu's gebruiken

De camera-instellingen kunnen worden aangepast met het menu Custom.

Aangepast menu

- AF/MF (Blz. 100)
- Knop/schakelaar/hendel (Blz. 101)
- Release/ (Blz. 101)
- Disp.//PC (Blz. 102)
- Exp.//ISO (Blz. 104)
- Custom (Blz. 105)
- /Color/WB (Blz. 105)
- Opnemen/Wissen (Blz. 106)
- Film (Blz. 108)
- Geïntegreerde EVF (blz. 109)
- Utility (Blz. 110)



AF/MF

MENU

Optie	Beschrijving	
AF-modus	Kies de AF-stand. Deze is identiek aan de instelling van de live controle. U kunt afzonderlijke scherpstelmethodes instellen voor de stand Fotograferen en de stand .	51
Fulltime AF	Als [On] is geselecteerd, blijft de camera scherpstellen, ook als de ontspanknop niet half wordt ingedrukt. Kan niet worden gebruikt bij gebruik van de Micro Four Thirds-systeemlens.	—
AEL/AFL	Pas de AF- en AE-lock aan.	111
Reset Lens	Wanneer deze optie is ingesteld op [Off], wordt de scherpstelpositie van de lens niet hersteld, zelfs niet wanneer de camera wordt uitgeschakeld. Wanneer ingesteld op [On] wordt ook de scherpstelling van krachtige zoomlenzen hersteld.	—
Bulb/Time-focus	Het is mogelijk de scherpstelpositie tijdens belichting te wijzigen met handmatig (MF). Wanneer deze optie is ingesteld op [Off], kan er niet aan de scherpstelring worden gedraaid.	—
Scherpstelring	U kunt kiezen wat voor u de meest logische draairichting van de scherpstelring is.	—
MF-hulp	Wanneer deze functie ingesteld is op [On], kunt u automatisch schakelen naar zoomen of maximaliseren in de handmatige scherpstelstand door aan de scherpstelring te draaien.	112
[] Home instellen	Kies de positie van het AF-kader die zal worden opgeslagen als de home-positie. verschijnt op het scherm voor AF-kadersselectie terwijl u een home-positie kiest.	—
AF hulpverl.	Selecteer [Off] om de AF-verlichting uit te schakelen.	—
 Face Priority	U kunt gezichtsprioriteit of pupilherkenning als AF-stand selecteren. Deze is identiek aan de instelling van de live controle.	49
AF-meetgebied	Als u [Off] selecteert, wordt het AF-kader niet getoond tijdens de bevestiging.	—

Optie	Beschrijving	
Button Function	Kies de functie die aan de geselecteerde knop is toegewezen. <div style="border: 1px solid black; padding: 5px; margin: 5px 0;"> [Fn1]Function, [Fn2]Function, [Fn3]Function, [Fn4]Function, [Fn5]Function, [Fn6]Function, [Fn7]Function, [Fn8]Function, [Fn9]Function, [Fn10]Function, [Fn11]Function, [Fn12]Function, [Fn13]Function </div>	66
Functie knop	U kunt de functies wijzigen die aan de achterste regelaar en de voorste regelaar zijn toegewezen.	—
Draairichting	Kies de richting waarin de regelaar wordt gedraaid om de sluitertijd of het diafragma aan te passen. Wijzig de richting van Programma-aanpassing.	—
Menuschakelaar	Het is mogelijk de geregistreerde instellingen voor Myset toe te wijzen aan een positie op de functieknop. [Myset1] - [Myset4] (Blz. 86) kan worden geselecteerd wanneer de instellingen zijn geregistreerd.	—
Lever Function	U kunt de positie van de hendel gebruiken om de functie van de regelaars en knop te wijzigen.	112
Werking regelaar opt. greep	U kunt de functie instellen die is toegewezen aan de regelaar op de externe greep (HLD-8) tussen hoofdtelefoonvolume en de de voorste functieknoppen. Dat is mogelijk tijdens het fotograferen.	—

Optie	Beschrijving	
Ann. Prioriteit S	Als u [On] selecteert, kan de sluitertijd ontspannen worden, zelfs als de camera niet scherpgesteld is. Deze optie kan afzonderlijk worden ingesteld voor de modi S-AF (Blz. 51) en C-AF (Blz. 51).	—
Ann. Prioriteit C		
L fps	Kies de snelheid waarmee frames worden doorgespoeld voor , , L en H. De waarden zijn de maximale waarden bij benadering.	58, 59
H fps		
L fps		
H fps		
Beeldstab.	Activeert respectievelijk beeldstabilisatie voor fotograferen en filmen.	57
Beeldstabilisatie	Activeert/deactiveert de beeldstabilisatie voor continu fotograferen.	—
Half indrukken bij IS	Wanneer deze functie [Off] staat, wordt de functie IS (beeldstabilisatie) niet geactiveerd als de sluitertijd half wordt ingedrukt.	—
Lens I.S. Priority	Als [On] geselecteerd is, wordt prioriteit gegeven aan de lensfunctie bij gebruik van een lens met een beeldstabilisatiefunctie.	—
Release Lag-Time	Als [Short] is geselecteerd, kan de vertragingstijd tussen het volledig indrukken van de ontspanknop en het moment van opname worden verminderd.*	—

* Dit leidt wel tot een kortere levensduur van de batterij. Zorg er ook voor dat de camera niet wordt blootgesteld aan schokbewegingen tijdens gebruik. Als dat wel gebeurt, kan het zijn dat de monitor geen onderwerpen meer weergeeft. Wanneer dat optreedt, schakelt u de camera uit en weer in.

Optie	Beschrijving																																			
HDMI	[HDMI Out]: Het type digitaal videosignaal selecteren als een televisie wordt aangesloten via een HDMI-kabel. [HDMI Control]: Selecteer [On] om de camera te kunnen bedienen met afstandsbedieningen voor televisies die HDMI-controle ondersteunen.	113																																		
Video Out	Kies de videostandaard ([NTSC] of [PAL]) die in uw land of regio wordt gebruikt.	113																																		
Control Settings	<p>Kies de regelaars die in elke opnamestand worden weergegeven.</p> <table border="1"> <thead> <tr> <th rowspan="2">Regelaars</th> <th colspan="4">Stand Fotograferen</th> </tr> <tr> <th>FAUTO</th> <th>P/A/S/M</th> <th>ART</th> <th>SCN</th> </tr> </thead> <tbody> <tr> <td>Live controle (Blz. 46)</td> <td>✓</td> <td>✓</td> <td>✓</td> <td>✓</td> </tr> <tr> <td>Live SCP (Blz. 45)</td> <td>✓</td> <td>✓</td> <td>✓</td> <td>✓</td> </tr> <tr> <td>Live uitleg (blz. 26)</td> <td>✓</td> <td>–</td> <td>–</td> <td>–</td> </tr> <tr> <td>Filtermenu</td> <td>–</td> <td>–</td> <td>✓</td> <td>–</td> </tr> <tr> <td>Scenemenu</td> <td>–</td> <td>–</td> <td>–</td> <td>✓</td> </tr> </tbody> </table> <p>Druk op de knop INFO om de inhoud van het scherm te wisselen.</p>	Regelaars	Stand Fotograferen				FAUTO	P/A/S/M	ART	SCN	Live controle (Blz. 46)	✓	✓	✓	✓	Live SCP (Blz. 45)	✓	✓	✓	✓	Live uitleg (blz. 26)	✓	–	–	–	Filtermenu	–	–	✓	–	Scenemenu	–	–	–	✓	115
Regelaars	Stand Fotograferen																																			
	FAUTO	P/A/S/M	ART	SCN																																
Live controle (Blz. 46)	✓	✓	✓	✓																																
Live SCP (Blz. 45)	✓	✓	✓	✓																																
Live uitleg (blz. 26)	✓	–	–	–																																
Filtermenu	–	–	✓	–																																
Scenemenu	–	–	–	✓																																
/Info Settings	<p>Kies de informatie die wordt weergegeven als de knop INFO wordt ingedrukt.</p> <p>[▶ Info]: Kies de informatie die wordt weergegeven in schermvullende weergave.</p> <p>[LV-Info]: Kies de informatie die wordt weergegeven wanneer de camera zich in de opnamestand bevindt.</p> <p>[☒ Settings]: Kies de informatie die wordt weergegeven in de index- en kalenderweergave.</p>	116, 117																																		
Rasterweergave	Selecteer , , , of om een raster weer te geven op de monitor.	—																																		
Fotofunctie-instellingen	Geef enkel het geselecteerde beeldeffect weer wanneer een fotomodus is geselecteerd.	—																																		
Histograminstelling	[Highlight]: Kies de onderste limiet voor de weergave van overbelichting. [Shadow]: Kies de bovenste limiet voor de weergave van schaduwpartijen.	116																																		
Programmauitleg	Kies [Off] om geen hulp weer te geven voor de geselecteerde stand als de functieknoop naar een nieuwe instelling wordt gedraaid.	25																																		
LV Versterk.	Opnemen terwijl het onderwerp zelfs bij weinig licht gecontroleerd wordt. In de stand M kunt u de instelling gebruiken als u fotografeert met BULB/TIME en live compositie. [ON1]: Prioriteit vloeiende weergave. [ON2]: Prioriteit voor beeldzichtbaarheid bij weinig licht. Hierdoor reageert de camera trager op knopbewerkingen.	—																																		
Framesnelheid	Selecteer [High] om de beeldvertraging te reduceren. De beeldkwaliteit kan daardoor echter achteruitgaan.	—																																		

Optie	Beschrijving	
Filter LV-modus	[mode1]: Het filtereffect wordt altijd weergegeven. [mode2]: Filtereffecten zijn niet zichtbaar op de monitor terwijl de ontspanknop half wordt ingedrukt. Kies een vloeiende weergave.	—
Uitbreid. LV dyn. afstand	[Expand LV Dyn.Range] is veranderd in [S-OVF].	182
Minder flikkering	Beperk het flikkereffect onder bepaalde soorten verlichting, waaronder fluorescentielampen. Wanneer een eventuele flikkering niet verminderd wordt door de [Auto]-instelling, stelt u deze parameter in op [50Hz] of [60Hz] in overeenstemming met de gebruikelijke vermogensfrequentie in de regio waar de camera wordt gebruikt.	—
LV Close-up modus	[mode1]: Als u de ontspanknop half indrukt, wordt de zoom geannuleerd. [mode2]: De zoom wordt niet geannuleerd wanneer u de ontspanknop half indrukt.	50
Lock	Als [On] is geselecteerd, schakelt het voorafbeeld tussen vergrendeling en ontgrendeling telkens wanneer de knop wordt ingedrukt die is ingesteld voor voorafbeeld.	—
Piekinstellingen	U kunt de kleur en intensiteit van de randverbetering wijzigen.	—
Verlichte LCD	Als gedurende de geselecteerde tijd geen handelingen worden uitgevoerd, wordt de achtergrondverlichting gedimd om de batterij te sparen. De achtergrondverlichting wordt niet gedimd als [Hold] geselecteerd is.	—
Sleep	De camera wordt in de sluimerstand (energiebesparing) geschakeld als er gedurende de geselecteerde periode geen handelingen worden uitgevoerd. De camera kan opnieuw worden geactiveerd door de ontspanknop half in te drukken.	—
Autom. uitschakelen	In de slaapstand schakelt de camera automatisch uit nadat de ingestelde tijd is verlopen.	—
■) (Piepgeluid)	U kunt het piepgeluid, dat afgegeven wordt als de scherpstelling vergrendeld wordt, op [Off] zetten door op de ontspanknop te drukken.	—
USB-Modus	Kies een stand om de camera op een computer of printer aan te sluiten. Kies [Auto] om de opties voor de USB-modus weer te geven telkens wanneer de camera wordt aangesloten. Als [] is geselecteerd, kan de camera worden beheerd en kunnen beelden naar een computer worden gekopieerd met speciaal hiervoor bestemde software, die kan worden geïnstalleerd nadat deze van de onderstaande website wordt gedownload. [] is beschikbaar in de standen P , A , S en M . http://support.olympus-imaging.com/oc1download/index/	—
Multifunctie-instellingen	Selecteer de items voor gebruik in de multifunctiemodus.	—
Menu intrekken	Stel [Recall] in om de aanwijzer op de laatste gebruikspositie weer te geven als u een menu weergeeft. De positie van de aanwijzer blijft behouden ook als u de camera uitschakelt.	—

Optie	Beschrijving	
EV trap	Kies de omvang van de stappen die worden gebruikt bij het selecteren van de sluitertijd, het diafragma, de belichtingscorrectie en andere belichtingsparameters.	—
Ruisonderdr.	Hiermee reduceert u de ruis die optreedt bij erg lange sluitertijden. [Auto]: Ruisonderdrukking wordt uitgevoerd bij lange sluitertijden of wanneer de interne temperatuur van de camera is toegenomen. [On]: Bij elke opname wordt ruisonderdrukking toegepast. [Off]: Ruisonderdrukking uit. • Na de opname duurt de verwerkingstijd ongeveer even lang als de opname. • De ruisonderdrukking wordt automatisch uitgeschakeld bij repeterende opnamen. • Bij sommige lichtomstandigheden en onderwerpen werkt deze functie niet optimaal.	37
Ruisfilter	Kies de mate van ruisonderdrukking die toegepast wordt bij hoge ISO-gevoeligheden.	—
ISO	De ISO-gevoeligheid instellen.	54
ISO stap	Selecteer de beschikbare stappen voor het kiezen van de ISO-gevoeligheid.	—
ISO-auto set	Kies de bovengrens en standaardwaarde die gebruikt worden voor de ISO-gevoeligheid als [Auto] geselecteerd is voor ISO. [High Limit]: Kies de bovengrens voor de automatische keuze van ISO-gevoeligheid. [Default]: Kies de standaardwaarde voor de automatische keuze van ISO-gevoeligheid.	—
ISO-auto	Kies de opnamestanden waarin de ISO-gevoeligheid [Auto] beschikbaar is. [P/A/S]: De automatische keuze van ISO-gevoeligheid is beschikbaar in alle modi behalve M . De ISO-gevoeligheid is vastgezet op ISO200 in stand M . [All]: De automatische keuze van ISO-gevoeligheid is beschikbaar in alle modi.	—
Metering	Kies een lichtmeetmethode aan de hand van de scène.	54
AEL aflezing	Kies de metingsmethode die wordt gebruikt voor AE-lock (Blz. 112). [Auto]: Gebruik de momenteel geselecteerde metingsmethode.	—
Bulb/Time-timer	Kies de maximale belichting voor bulb- en tijd fotografie.	—
Bulb/Time-monitor	Stel de helderheid van de monitor in wanneer [BULB], [TIME] of [COMP] wordt gebruikt.	—
Live Bulb	Kies het weergave-interval tijdens het fotograferen. Er zijn enkele beperkingen. De frequentie daalt bij een hoge ISO-gevoeligheid. Kies [Off] om de weergave uit te schakelen. Tik op de monitor of druk de ontspanknop half in om de weergave te verversen.	—
Live Time		—
Composietinstellingen	Stel een belichtingstijd in als referentie in composietfotografie (Blz. 38).	—

Optie	Beschrijving	
X-Sync.	Kies de sluitertijd die wordt gebruikt als de flits afgaat.	117
Slow Limit	Kies de langste sluitertijd die beschikbaar is als er een flits wordt gebruikt.	117
[WB] + [WB]	Wanneer deze optie is ingesteld op [On], wordt de waarde voor belichtingscorrectie toegevoegd aan die voor flitscompensatie.	47, 66

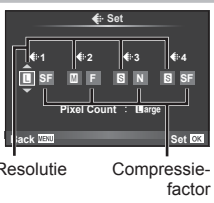
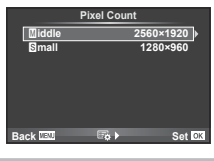
Optie	Beschrijving	
Set	<p>U kunt de beeldkwaliteit van de JPEG selecteren uit verschillende combinaties van drie resoluties en vier compressiefactoren.</p> <ol style="list-style-type: none"> Gebruik <D> om een combinatie ([<D>-1] – [<D>-4]) te kiezen en verander met Δ ▽. Druk op OK. 	61
Pixel Aantal	<p>Kies het aantal pixels voor beelden in [M]- en [S]-formaat.</p> <ol style="list-style-type: none"> Selecteer [M]iddle of [S]mall en druk op ▷. Kies een aantal pixels en druk op OK. 	61
Schaduw Comp.	<p>Kies [On] om randverlichting te corrigeren naargelang het type lens.</p> <ul style="list-style-type: none"> Voor teleconverters of tussenringen is er geen correctie. Er kan ruis zichtbaar zijn aan de randen van foto's die met een hoge ISO-gevoeligheid genomen zijn. 	—
WB	<p>Stel de witbalans in. Deze is identiek aan de instelling van de live controle. U kunt de witbalans ook voor elke stand fijnafstellen.</p>	55
All [WB]	<p>[All Set]: Gebruik dezelfde witbalanscorrectie in alle modi behalve [CWB].</p> <p>[All Reset]: Stel de witbalanscorrectie in op 0 voor alle modi behalve [CWB].</p>	—

Optie	Beschrijving	
Keep Warm Color	Selecteer [Off] om "warme" kleuren te elimineren uit foto's die bij gloeilamplicht werden genomen.	—
+WB	Pas de witbalans aan voor gebruik met een flitser.	—
Kleurruimte	Hiermee kunt u selecteren hoe kleuren door de monitor of printer worden weergegeven.	—

Optie	Beschrijving	
Snel Wissen	Als u [On] selecteert, wordt het huidige beeld onmiddellijk verwijderd als u op de -knop drukt in de afspelweergave.	—
RAW+JPEG Wissen	Kies welke actie wordt uitgevoerd als u in de enkelbeeldweergave een foto verwijdert die opgenomen is met de instelling RAW+JPEG (Blz. 81). [JPEG]: Alleen de JPEG-kopie wordt verwijderd. [RAW]: Alleen de RAW-kopie wordt verwijderd. [RAW+JPEG]: Beide kopieën worden verwijderd. • Zowel de RAW- als JPEG-kopieën worden gewist wanneer geselecteerde beelden worden gewist of wanneer [All Erase] (Blz. 85) is geselecteerd.	61
Bestandsnaam	[Auto]: Zelfs als u een nieuw kaartje plaatst, worden de bestandsnummers van het vorige kaartje aangehouden. Het nummer van bestanden gaat voort vanaf het laatste nummer dat werd gebruikt of vanaf het hoogste nummer dat beschikbaar is op het kaartje. [Reset]: Als u een nieuwe kaartje plaatst, beginnen de mapnummers met 100 en de bestandsnaam met 0001. Als u een kaartje plaatst waarop al foto's staan, beginnen de bestandsnummers met het nummer dat volgt op het hoogste bestandsnummer dat al op het kaartje stond.	—
Naam bew.	Kies hoe een naam aan beeldbestanden wordt gegeven door het hierna grijs gemarkeerde gedeelte van de bestandsnaam te bewerken. sRGB: Pmdd0000.jpg _____ Pmdd Adobe RGB: _mdd0000.jpg _____ mdd	—
Prioriteit	Kies de standaardkeuze ([Yes] of [No]) voor dialoogvensters voor bevestiging.	—
dpi-instellingen	Selecteer de afdrukresolutie.	—





Optie	Beschrijving	👉
Copyrightinstell.*	<p>Voeg de naam van de fotograaf en de eigenaar van het auteursrecht toe aan nieuwe foto's. De naam kan tot 63 tekens lang zijn.</p> <p>[Copyright Info.]: Selecteer [On] om de naam van de fotograaf en de eigenaar van het auteursrecht op te nemen in de Exif-gegevens van nieuwe foto's.</p> <p>[Artist Name]: Voer de naam van de fotograaf in.</p> <p>[Copyright Name]: Voer de naam in van de eigenaar van het auteursrecht.</p> <div style="border: 1px solid gray; padding: 10px; margin: 10px 0;"> <ol style="list-style-type: none"> 1) Markeer een teken ① en druk op OK om het gemarkeerde teken toe te voegen aan de naam ②. 2) Herhaal stap 1 om de naam te vervolledigen, markeer vervolgens [END] en druk op OK. <ul style="list-style-type: none"> • Om een teken te verwijderen, drukt u op de knop INFO om de cursor in het naamvak te plaatsen ②, markeer het teken en druk op ⏪. </div>  <p>The screenshot shows a camera's LCD screen with the 'Copyright Name' menu open. At the top, it says 'Copyright Name 05/63'. Below that is a text entry field containing 'ABCD'. A cursor is positioned at the end of the text. A red circle with the number '2' points to the cursor. Below the text field is a virtual keyboard with letters, numbers, and symbols. A red circle with the number '1' points to the letter 'A' on the keyboard. At the bottom of the screen are three buttons: 'Cancel MENU', 'Delete [X]', and 'Set [OK]'.</p>	—

* OLYMPUS kan niet aansprakelijk worden gesteld voor schade ten gevolge van geschillen over het gebruik van [Copyright Settings]. Gebruik deze functie op uw eigen risico.

Optie	Beschrijving	
Mode	Kies een stand om videobeelden op te nemen. Deze optie kan ook worden geselecteerd met live control.	40
Movie	Kies [Off] om videobeelden zonder geluid op te nemen. Deze optie kan ook worden geselecteerd met live control.	74
Volumeniveau	Pas de gevoeligheid voor elke microfoon van de camera apart aan. Pas de gevoeligheid aan met Δ ∇ terwijl u het piekgeluidsniveau controleert dat door de microfoon werd opgevangen gedurende de voorbije seconden.	—
Volumebeperking	Als [On] is geselecteerd, wordt het volume automatisch geregeld wanneer het volume dat de microfoon heeft opgenomen luider is dan gewoonlijk.	—
Ruisonderdrukking	Vermindert het geluid van de wind tijdens de opname.	—
Plug-in Power	Stel in op [Off] om de voeding naar de microfoonaansluiting uit te schakelen. Gebruik deze instelling bij het gebruik van bijvoorbeeld een professionele microfoon.	—
PCM Recorder	Stel in op [On] als een digitale spraakrecorder als externe microfoon is verbonden met de aansluiting voor de externe microfoon. Gebruik een weerstandsloze kabel voor de verbinding.	—
Volume hoofdtelefoon	U kunt dit gebruiken om het volume aan te passen bij het aansluiten van een hoofdtelefoon op de apart leverbare HLD-8.	40
Instellingen tijdcode	Stel de tijdcodes in voor het opnemen bij het maken van een film. [Time Code Mode]: Instellen op [DF] (drop frame) om tijdcodes te registreren die gecorrigeerd zijn op fouten met betrekking tot het opnemen van tijd en [NDF] (no drop frame) om ongecorrigeerde tijdcodes te registreren. [Count Up]: Instellen op [RR] (Rec run) om tijdcodes te gebruiken die alleen actief zijn tijdens het opnemen of op [FR] (Free run) om tijdcodes te gebruiken die tevens actief zijn als het opnemen gestopt is, inclusief wanneer de camera is uitgeschakeld. [Starting Time]: Stel een begintijd in voor de tijdcode. Stel [Current Time] in om de tijdcode voor het huidige beeld in te stellen op 00. Selecteer voor 00:00:00:00 [Reset]. U kunt tijdcodes ook instellen met [Manual Input]. De tijdcode wordt niet vastgelegd als de film wordt opgenomen in de stand Motion JPEG (of).	—
Info-instellingen	U kunt de inhoud van de informatie selecteren die op het filmopnamescherm wordt weergegeven. Om een item te verbergen, selecteert u dit en drukt u op om het vinkje te wissen.	—
Instellingen filmspecificatie	U kunt combinaties instellen voor filmbeeldgrootte en compressie/beeldsnelheid in SET1 tot SET4. Nadat u deze instellingen hebt gemaakt, kunt u ze selecteren in de filmkwaliteitstand (Blz. 62). [Image Size]: Kies uit [FHD] (Full HD) en [HD]. [Compression/Bit Rate]: Kies uit [A-I](All-Intra)/[SF](Super Fine)/[F](Fine)/[N](Normal).	—
Filmeffect	Kies [On] om filmeffecten mogelijk te maken in stand .	40

Optie	Beschrijving	
Movie+Photo Mode	Kies op welke manier er wordt gefotografeerd tijdens filmopnamen. [mode1]: Neem foto's tijdens een filmopname zonder de opname te stoppen. [mode2]: Stop de opname om foto's te nemen. De opname wordt hervat nadat de foto is genomen. In stand 2 en in bepaalde opnamestanden kunnen tijdens de filmopname alleen enkele beelden als foto worden vastgelegd. Andere opnamefuncties kunnen ook beperkt zijn. Als de film wordt opgenomen in de stand Motion JPEG (of) wordt de camera ingesteld op stand 2.	41
Functie Shutter	In de filmstand zijn de volgende opties voor de sluiterknop beschikbaar. [mode1]: Druk op de ontspanknop om een stilstand beeld op te nemen. [mode2]: Druk de ontspanknop volledig in om het filmen te starten en stoppen. In modus 2 kan het opnameniveau niet worden geregeld met de knop .	—

Optie	Beschrijving	
Built-in EVF Style	Kies de weergavestijl van de zoeker.	118
Info Settings	Net als de monitor kunt u de zoeker gebruiken om histogrammen en overbelichte en onderbelichte delen weer te geven. Dit is beschikbaar wanneer [Built-in EVF Style] is ingesteld op [Style 1] of [Style 2].	—
Rasterweergave	Geef een compositieraster weer in de zoeker. Kies uit , , en . Beschikbaar wanneer [Built-in EVF Style] is ingesteld op [Style 1] of [Style 2].	—
Zoeker schakelen	Als [Off] is geselecteerd, zal de zoeker niet worden ingeschakeld wanneer u uw oog tegen de zoeker houdt. Druk op de knop om de weergave te kiezen.	—
EVF-aanpassing	Pas de helderheid en kleurschakering van de zoeker aan. De helderheid wordt automatisch ingesteld wanneer [EVF Auto Luminance] op [On] is ingesteld.	—
Half Way Level	Wanneer deze optie is ingesteld op [Off], wordt de waterpas niet getoond wanneer de ontspanknop half wordt ingedrukt. Dit is nuttig wanneer [Built-in EVF Style] is ingesteld op [Style 1] of [Style 2].	—

Optie	Beschrijving	
Pixel-Mapping	Met de functie Pixel Mapping kan de camera het beeldopneemelement en de beeldbewerkingfuncties controleren en bijstellen.	153
Belichtingsafst.	Pas de goede belichting afzonderlijk aan voor elke meetmethode. <ul style="list-style-type: none"> • Dit beperkt het aantal opties voor de belichtingscorrectie in de geselecteerde richting. • De effecten zijn niet zichtbaar op de monitor. Voor normale aanpassingen aan de belichting gebruikt u de belichtingscorrectie (Blz. 47). 	—
 Waarschuwingsniveau	Kies het batterijniveau waarop de waarschuwing  wordt weergegeven.	17
 Battery Priority	Kies de belangrijkste voedingsbron wanneer u een reservebatterijhouder gebruikt.	141
Niveau aanp.	U kunt de hoek van het Gauge-niveau instellen. [Reset]: Herstelt ingestelde waarden naar de fabrieksinstellingen. [Adjust]: Stelt de huidige camerapositie in als het nulpunt.	—
Touchscreeninstel.	Activeer het aanraakscherm. Kies [Off] om het aanraakscherm uit te schakelen.	—
Eye-Fi*	Schakel het uploaden in of uit wanneer een Eye-Fi-kaartje wordt gebruikt. Wordt weergegeven wanneer een Eye-Fi-kaartje is geplaatst.	—
Elektronische zoomsnelheid	U kunt de gebruikte zoomsnelheid wijzigen wanneer u de krachtige zoomlens gebruikt met de zoomring.	138
Selfie-hulp	Instellen op [On] om het menu Zelfportret op de monitor te plaatsen als de monitor wordt gebruikt in de stand Zelfportret.	118
Snelle slaapstand	Indien ingesteld op [On] gaat de camera naar de energiespaarstand tijdens het fotograferen zonder live view te gebruiken, zodat de camera foto's kan maken met minder energie. Druk de ontspanknop in om uit de energiespaarstand terug te keren. Deze instelling is neit beschikbaar als [Release Lag-Time] is ingesteld op [Short].	—

* Gebruik overeenkomstig de lokale voorschriften. In een vliegtuig en op andere plaatsen waar het gebruik van draadloze apparaten verboden is, dient u het Eye-Fi-kaartje uit de camera te verwijderen of [Off] te selecteren voor [Eye-Fi]. De camera ondersteunt de "eindeloze" Eye-Fi-stand niet.

AEL/AFL

MENU → → → [AEL/AFL]

De autofocus en de meting kunnen worden uitgevoerd door op de knop te drukken waaraan AEL/AFL is toegewezen. Kies een stand voor elke scherpstelstand.

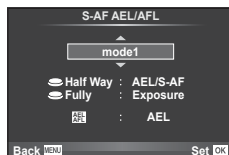

AEL/AFL

Modus		Ontspanknopfunctie				Functie AEL-/AFL-knop	
		Half indrukken		Helemaal indrukken		Als u de AEL-/AFL-knop ingedrukt houdt	
		Focus	Belichting	Focus	Belichting	Focus	Belichting
S-AF	modus1	S-AF	Vastgehouden	–	–	–	Vastgehouden
	modus2	S-AF	–	–	Vastgehouden	–	Vastgehouden
	modus3	–	Vastgehouden	–	–	S-AF	–
C-AF	modus1	C-AF start	Vastgehouden	Vastgehouden	–	–	Vastgehouden
	modus2	C-AF start	–	Vastgehouden	Vastgehouden	–	Vastgehouden
	modus3	–	Vastgehouden	Vastgehouden	–	C-AF start	–
	modus4	–	–	Vastgehouden	Vastgehouden	C-AF start	–
MF	modus1	–	Vastgehouden	–	–	–	Vastgehouden
	modus2	–	–	–	Vastgehouden	–	Vastgehouden
	modus3	–	Vastgehouden	–	–	S-AF	–

MF-Hulp

MENU → → → [MF Assist]

Dit is een hulpfunctie voor scherpstellen voor MF. Wanneer u aan de scherpstelling hebt gedraaid, is de rand van het onderwerp verbeterd of is een gedeelte van de schermweergave vergroot. Wanneer u niet meer aan de de scherpstelling draait, keert het scherm terug naar het originele beeld.

Vergroting	Hiermee vergroot u een gedeelte van het scherm. U kunt het gedeelte dat u wilt vergroten vooraf instellen met het AF-kader.  [AF Area] (Blz.48)
Pieken	Hiermee worden duidelijk bepaalde omtrekken met randverbetering weergegeven. U kunt de kleur van de verbetering selecteren.  [Peaking Settings] (Blz.103)

Opmerkingen

- [Peaking] kan worden weergegeven via knopbediening. Het display schakelt telkens om als u op de knop drukt. Wijs de schakelfunctie vooraf toe aan een van de knoppen met [Button Function] (Blz. 66).
- Druk op de knop **INFO** om de kleur en intensiteit te wijzigen als Pieken wordt weergegeven.

Let op

- Wanneer u Peaking gebruikt, worden de randen van kleine onderwerpen vaak sterker verbeterd. Hiermee wordt niet gegarandeerd dat de scherpstelling nauwkeurig is.







Lever Function

MENU → → → [Lever Function]

U kunt de positie van de hendel gebruiken om de functie van de regelaars en knoppen te wijzigen.

Tabel van de positie van de hendel en de functies die aan de regelaar/knoppen zijn toegewezen

Modus	Wanneer de positie van de hendel is ingesteld op 1	Wanneer de positie van de hendel is ingesteld op 2
Uit	De hendelfunctie wordt gebruikt.	De hendelfunctie wordt gebruikt.
modus1	De functies van de regelaar zijn gebaseerd op de instellingen van [Dial Function].	Voorste regelaar: ISO Achterste regelaar: witbalans
modus2	De functies van de regelaar zijn gebaseerd op de instellingen van [Dial Function].	Voorste regelaar: witbalans Achterste regelaar: ISO

modus3	De functies van de knoppen  en Fn2 zijn gebaseerd op de instellingen voor [ Function] en [Fn2 Function].	Knop  : ISO Knop Fn2 : witbalans
modus4	De functies van de knoppen  en Fn2 zijn gebaseerd op de instellingen voor [ Function] en [Fn2 Function].	Knop  : witbalans Knop Fn2 : ISO
modus5	De AF-modi die aan de posities van de hendel zijn toegewezen, zijn van toepassing. Als de positie van de hendel is ingesteld op 2 is de standaardinstelling [MF].	
modus6	De opnamestanden zijn gebaseerd op de instellingen van [Dial Function].	Stel de opnamestand in op filmstand ().

Camerabeelden weergeven op een televisie

MENU → → → [HDMI], [Video Out]

Gebruik de apart verkochte kabel om opgenomen beelden op uw televisie weer te geven. Deze functie is niet beschikbaar in de opnamestand h. Sluit de camera aan op een HD-tv met een HDMI-kabel om beelden van hoge kwaliteit op een televisiescherm te bekijken. Wanneer u televisies aansluit met een AV-kabel, moet u eerst de [Video Out]-instellingen van de camera instellen (Blz. 102).

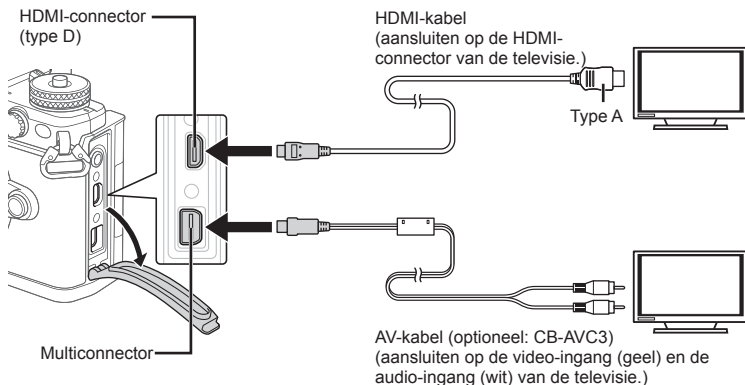

1 Sluit de tv en camera aan en kies de invoerbron van de televisie.

- Als een HDMI-kabel is aangesloten, worden beelden zowel op de televisie als de camera weergegeven. Informatie wordt alleen op het televisiescherm getoond. Houd de knop **INFO** ingedrukt om de informatie in het opnamescherm te verbergen.
- De monitor van de camera wordt uitgeschakeld wanneer een AV-kabel is aangesloten.
- Druk op de knop  als u de verbinding via een AV-kabel uitvoert.

Let op

- Voor meer details over het wijzigen van de ingangsbron van de televisie raadpleegt u de handleiding van de televisie.
- Afhankelijk van de instellingen van uw televisie kunnen de weergegeven beelden en de informatie uitgesneden zijn.
- Als de camera met zowel een A/V- als HDMI-kabel is aangesloten, wordt voorrang gegeven aan HDMI.
- Als de camera via een HDMI-kabel is aangesloten, kunt u het digitale videosignaaltype selecteren. Kies een formaat dat overeenkomt met het ingangsformaat dat op de televisie werd geselecteerd.

1080p	Er wordt voorrang gegeven aan 1080p HDMI-uitvoer.
720p	Er wordt voorrang gegeven aan 720p HDMI-uitvoer.
480p/576p	480p/576p HDMI-uitvoer. 576p wordt gebruikt wanneer [PAL] is geselecteerd voor [Video Out] (Blz. 102).

- Sluit de camera niet aan op andere HDMI-uitvoerapparaten. Hierdoor zou de camera beschadigd raken.
- HDMI-uitvoer is niet mogelijk als de camera via USB verbonden is met een computer of een printer.
- Als weergegeven informatie in de stand  verborgen is, kan het camerascherm niet op tv worden weergegeven als de framesnelheid niet overeenkomt met die tv.

De afstandsbediening van de tv gebruiken

De camera kan worden bediend met een afstandsbediening van een tv wanneer deze is aangesloten op een tv die HDMI-controle ondersteunt.  [HDMI] (Blz. 102)
De monitor van de camera wordt uitgeschakeld.

 Opmerkingen

- U kunt de camera bedienen door de bedieningsaanwijzingen te volgen die worden weergegeven op de tv.
- Tijdens de enkelbeeldweergave kunt u de informatieweergave weergeven of verbergen door op de "Rode" knop te drukken, en kunt u de indexweergave weergeven of verbergen door op de "Groene" knop te drukken.
- Sommige televisies ondersteunen niet alle functies.

Bedieningspaneelweergaven kiezen (Control Settings)

MENU → → → [Control Settings]

Stel in of u bedieningspanelen wilt weergeven voor de optieselectie in elke fotografeerstand. Druk in elke fotografeerstand op om een vinkje toe te voegen aan het bedieningspaneel dat u wilt weergeven.

De bedieningspanelen weergeven

- Druk op de knop terwijl het bedieningspaneel wordt getoond, druk dan op de **INFO**-knop om het scherm te wisselen.

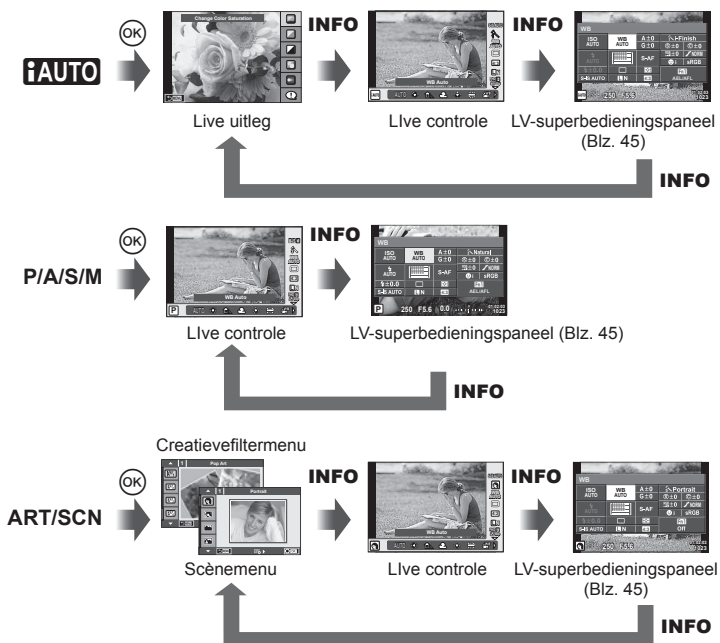

Informatieschermen toevoegen

MENU → → → /Info Settings]

LV-Info (Schermen met opnamegegevens)

Gebruik [LV-Info] om de volgende schermen met opnamegegevens toe te voegen. De toegevoegde schermen worden weergegeven door tijdens de opname herhaaldelijk de knop **INFO** in te drukken. U kunt ook kiezen om schermen met standaardinstellingen niet weer te geven.



Weergave van overbelichte en onderbelichte delen

Weergave van overbelichte en onderbelichte delen

Delen boven de bovengrens voor de helderheid van het beeld worden rood weergegeven, delen onder de ondergrens worden blauw. [Histogram Settings] (Blz. 102)

Info (Schermen met weergavegegevens)

Gebruik [Info] om de volgende schermen met weergavegegevens toe te voegen. De toegevoegde schermen worden weergegeven door tijdens de weergave herhaaldelijk de knop **INFO** in te drukken. U kunt ook kiezen om schermen met standaardinstellingen niet weer te geven.



Histogramweergave



Weergave van overbelichte en onderbelichte delen



Lichtbakweergave

Lichtbakweergave

Vergelijk twee beelden naast elkaar. Druk op om het beeld te selecteren aan de andere kant van de monitor.

- Het basisbeeld wordt rechts weergegeven. Gebruik om een beeld te selecteren en druk op om het beeld naar links te verplaatsen. Het beeld dat u wilt vergelijken met het beeld links, kan rechts worden geselecteerd. Om een ander basisbeeld te kiezen, markeert u het rechterbeeld en drukt u op .
- Druk op **Fn1** om in te zoomen op het huidige beeld. Draai aan de hoofdregelaar als u de zoomverhouding wilt wijzigen. Wanneer u inzoomt, kunt u gebruiken om naar andere gedeelten van het beeld te bladeren, en kunt u met de subregelaar tussen de beelden selecteren.



Instellingen (Index-/kalenderweergave)

U kunt een indexweergave toevoegen met een afwijkend aantal frames en een kalenderweergave met [Settings]. De toegevoegde schermen worden weergegeven door aan de achterste regelaar te draaien.

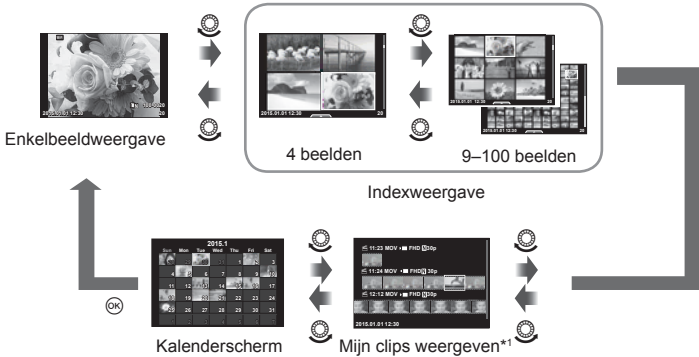

*1 Als een of meer Mijn clips zijn gemaakt, wordt dat hier weergegeven (blz.Blz. 42).

Sluittijden als de flits automatisch ontsteekt

MENU → → → [X-Sync.] [Slow Limit]

U kunt de sluitertijd instellen voor standen waarin de flits automatisch ontbrandt.

Stand Fotografieren	Flitsmoment (synchroon)	Bovenste limiet	Onderste limiet
P	De langzamere van 1/ (lensbrandpuntslengte×2) en de [X-Sync.]-instellingen	[X-Sync.]- instelling*	[Slow Limit]-instelling
A			Geen onderste limiet
S	De ingestelde sluitertijd		
M			

* 1/250e seconde bij gebruik van een los aangeschafte externe flitsver.

Combinaties van filmresoluties en compressiefactoren

MENU → → → [Set]

U kunt de JPEG-resolutie instellen door de beeldgrootte en de compressieverhouding te combineren.

Resolutie		Compressiefactor				Toepassing
Naam	Pixel aantal	SF (Superfijn)	F (Fijn)	N (Normaal)	B (Basis)	
L (groot)	4608×3456*	L SF	L F*	L N*	L B	Afhankelijk van het gewenste printformaat
M (middel)	3200×2400*	M SF	M F	M N*	M B	
	2560×1920					
	1920×1440					
S (klein)	1600×1200	S SF	S F	S N*	S B	Voor kleine afdrukken en gebruik op websites
	1280×960*					
	1024×768					
	640×480					

* Standaard

Zelfportretten maken met het menu Selfie-hulp

MENU → → → [Selfie Assist]

Als de monitor in de stand selfie staat, kunt u een handig aanraakmenu openen.

- 1 Selecteer [On] voor [Selfie Assist] op het tabblad van het aangepaste menu .
- 2 Draai de monitor naar u toe.

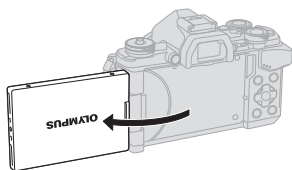

Menu Zelfportret

- Op de monitor wordt het menu voor zelfportretten weergegeven.

Off	e-Portrait met één knopdruk	Als deze optie wordt ingeschakeld, lijkt de huid gladder en doorschijnend. Alleen geldig in iAUTO-stand (iAUTO).
Off	Aanraaksluiter	Wanneer het pictogram wordt aangeraakt, ontspant de sluitser ca. 1 seconde later.
Off	Aangepaste zelfontspanner met één knopdruk	Maak 3 opnamen met de zelfontspanner. U kunt het aantal keren dat de sluitser wordt ontspant en het interval tussen elke ontspanning instellen met de aangepaste zelfontspanner (Blz.58).

3 Kader de opname in.

- Let op dat uw vingers of de camerariem niet in de weg zitten van de lens.

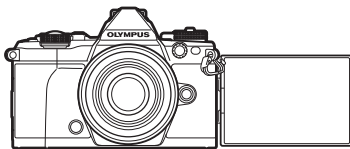

4 Raak aan en neem een foto.

- Het opgenomen beeld verschijnt op de monitor.
- U kunt ook fotograferen door het onderwerp dat in de monitor wordt getoond, aan te raken, of door op de sluiterknop te drukken.

De weergavestijl in de zoeker selecteren

MENU → → → [Built-in EVF Style]

Stijl 1/2: geeft alleen hoofditems weer zoals sluitertijd en diafragma waarde

Stijl 3: geeft hetzelfde weer als de monitor.



Stijl 1/Stijl 2



Stijl 3

5 De camera aansluiten op een smartphone

Door via de draadloze LAN-functie van de camera verbinding te maken met een smartphone en de aangegeven app te gebruiken, kunt u tijdens en na het maken van opnames nog meer functies gebruiken.

Wat u allemaal kunt doen met de aangegeven app, OLYMPUS Image Share (OI Share)

- Beelden van de camera overbrengen naar een smartphone
U kunt beelden op de camera naar een smartphone laden.
- Foto's maken op afstand vanaf een smartphone
Het is mogelijk de camera op afstand te bedienen en foto's te nemen met een smartphone.
- Prachtige beeldverwerking
Het is mogelijk creatieve filters toe te voegen en stempels op afbeeldingen te plaatsen die naar een smartphone zijn geladen.
- GPS-markeringen toevoegen aan camerabeelden
U kunt GPS-markeringen aan beelden toevoegen door simpelweg het op de smartphone opgeslagen GPS-log naar de camera over te brengen.

Voor meer informatie bezoekt u het onderstaande webadres:

<http://oishare.olympus-imaging.com/>

Let op

- Lees "De draadloze LAN-functie gebruiken" (Blz. 168) voordat u de functie voor draadloos LAN gebruikt.
- Als u de draadloze LAN-functie gebruikt in een land buiten de regio waar u de camera hebt gekocht, bestaat het risico dat de camera niet voldoet aan de regelgeving inzake draadloze communicatie van dat land. Olympus kan niet verantwoordelijk worden geacht voor het niet voldoen aan deze regelgeving.
- Zoals bij alle draadloze communicatie bestaat er altijd het risico op onderschepping door derden.
- De draadloze LAN-functie op de camera kan niet worden gebruikt om verbinding te maken met een privé- of openbaar toegangspunt.
- De draadloze LAN-antenne bevindt zich in de handgreep van de camera. Houd de antenne waar mogelijk uit de buurt van metalen objecten.
- Tijdens een draadloze LAN-verbinding zal de batterij sneller leeg raken. Als de batterij leeg raakt, kan de verbinding tijdens een overdracht verbroken worden.
- Het kan lastig zijn verbinding te leggen of de verbinding kan langzaam zijn in de nabijheid van apparatuur die magnetische velden, statische elektriciteit of radiogolven genereert, zoals magnetrons of draadloze telefoons.

Verbinding maken met een smartphone

Maak verbinding met een smartphone. Start op de smartphone de geïnstalleerde OI.Share-app.

- 1 Selecteer [Connection to Smartphone] in het -weergavemenu en druk op .
 - U kunt de verbinding ook tot stand brengen door in de monitor aan te raken.
- 2 Volg de gids op de monitor en ga door met de Wi-Fi-instellingen.
 - De SSID, het wachtwoord en de QR-code worden op de monitor weergegeven.

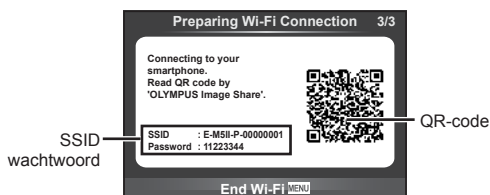

- 3 Start OI.Share op de smartphone en lees de QR-code die wordt weergegeven op de monitor van de camera.
 - De verbinding wordt automatisch tot stand gebracht.
 - Als u de QR-code niet kunt lezen, voer dan de SSID en het wachtwoord in de Wi-Fi-instellingen van de smartphone in om verbinding te maken. Zie de handleiding van de smartphone over het openen van de Wi-Fi-instellingen.
- 4 Druk op de camera op **MENU** of raak op de monitor [End Wi-Fi] aan om de verbinding te verbreken.
 - U kunt de verbinding ook verbreken met OI.Share of door uw camera uit te schakelen.
 - De verbinding wordt verbroken.

Beelden overbrengen naar een smartphone

U kunt beelden van de camera naar een smartphone laden. U kunt de camera ook gebruiken om vooraf beelden te selecteren die u wilt delen.  "Een volgorde voor overdracht selecteren ([Share Order])" (Blz. 82)

1 Sluit de camera aan op een smartphone (Blz. 120).

- U kunt de verbinding ook tot stand brengen door in de monitor  aan te raken.

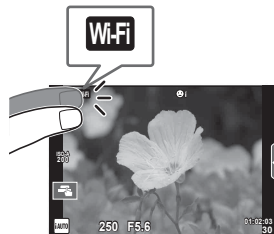

2 Start OI.Share en tik op de knop Image Transfer.

- De beelden van de camera worden in een lijst getoond.

3 Selecteer de beelden die u wilt overbrengen en tik op de knop Save.

- Wanneer het opslaan is voltooid, kan de camera via de smartphone worden uitgeschakeld.

Van afstand foto's maken met een smartphone

U kunt op afstand foto's nemen door de camera via een smartphone te bedienen. Dit is alleen beschikbaar in [Private].

1 Start [Connection to Smartphone] op de camera.

- U kunt de verbinding ook tot stand brengen door in de monitor  aan te raken.

2 Start OI.Share en tik op de knop Remote.

3 Tik op de ontspanknop om een opname te maken.

- Het vastgelegde beeld wordt op de geheugenkaart in de camera opgeslagen.

Let op

- De beschikbare opties voor fotograferen zijn deels beperkt.

Positiegegevens aan beelden toevoegen

U kunt GPS-markeringen toevoegen aan foto's die genomen zijn toen het GPS-log werd opgeslagen door het op de smartphone opgeslagen GPS-log over te brengen naar de camera.

Dit is alleen beschikbaar in [Private].

- 1** Voordat u begint met fotograferen, moet OI.Share worden opgestart en moet de schakelaar op de knop Add Location worden omgezet om te beginnen met het opslaan van de GPS-log.
 - Voordat de GPS-log wordt opgeslagen, moet de camera eenmaal met OI.Share verbonden worden om de tijd te synchroniseren.
 - U kunt de telefoon of andere apps gewoon gebruiken tijdens het opslaan van de GPS-log. Sluit OI.Share niet af.
- 2** Schakel de schakelaar op de knop Add Location uit wanneer het maken van de opnames is voltooid. Het opslaan van de GPS-log is voltooid.
- 3** Start [Connection to Smartphone] op de camera.
 - U kunt de verbinding ook tot stand brengen door in de monitor  aan te raken.
- 4** Breng de opgeslagen GPS-log over naar de camera met OI.Share.
 - Er worden GPS-markeringen toegevoegd aan de beelden op de geheugenkaart op basis van de overgebrachte GPS-log.
 -  wordt weergegeven op beelden waaraan positiegegevens zijn toegevoegd.

Let op

- Het toevoegen van locatie-informatie kan alleen worden gebruikt bij smartphones met een GPS-functie.
- U kunt geen positiegegevens toevoegen aan films.

De verbindingmethode wijzigen

Er zijn twee manieren om verbinding te maken met een smartphone. Met [Private] worden telkens dezelfde instellingen gebruikt om verbinding te maken. Met [One-Time] worden telkens verschillende instellingen gebruikt. Het kan bijvoorbeeld handig zijn om [Private] te gebruiken voor verbinding met uw smartphone en [One-Time] bij het overbrengen van beelden naar de smartphone van een vriend enz.

De standaardinstelling is [Private].

- 1 Selecteer [Wi-Fi Settings] in het **f** setup-menu en druk op **OK**.
- 2 Selecteer [Wi-Fi Connect Settings] en druk op **▷**.
- 3 Selecteer de draadloze LAN-verbindingmethode en druk op **OK**.
 - [Private]: maak verbinding met één smartphone (verbindt automatisch met dezelfde instellingen nadat voor het eerst verbinding is gemaakt). Alle functies van Oi.Share zijn beschikbaar.
 - [One-Time]: maak verbinding met meerdere smartphones (maakt elke keer verbinding met andere instellingen). Alleen de functie voor beelden overbrengen van Oi.Share's is beschikbaar. U kunt alleen beelden op de camera bekijken die ingesteld zijn voor delen.
 - [Select]: selecteer welke methode u elke keer wilt gebruiken.
 - [Off]: de Wi-Fi-functie is uitgeschakeld.

Het wachtwoord wijzigen

Wijzig het wachtwoord voor [Private].

- 1 Selecteer [Wi-Fi Settings] in het **f** setup-menu en druk op **OK**.
- 2 Selecteer [Private Password] en druk op **▷**.
- 3 Volg de bedieningsaanwijzingen en druk op de knop **⊙**.
 - Er wordt een nieuw wachtwoord ingesteld.

Een deelorder annuleren

Deelorders annuleren die voor beelden zijn ingesteld.

- 1** Selecteer [Wi-Fi Settings] in het **f** setup-menu en druk op **OK**.
- 2** Selecteer [Reset share Order] en druk op **▷**.
- 3** Selecteer [Yes] en druk op **OK**.

Draadloze LAN-instellingen initialiseren

Initialiseert inhoud van [Wi-Fi Settings].

- 1** Selecteer [Wi-Fi Settings] in het **f** setup-menu en druk op **OK**.
- 2** Selecteer [Reset Wi-Fi Settings] en druk op **▷**.
- 3** Selecteer [Yes] en druk op **OK**.

Camera aansluiten op een computer

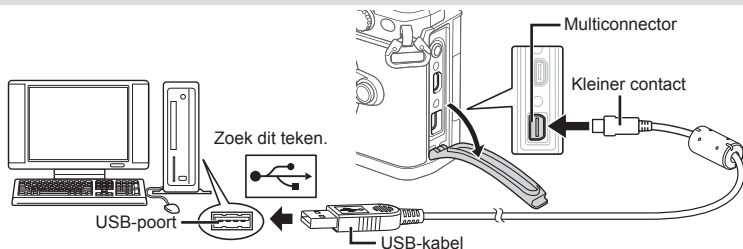
**Let op**

- Als niets wordt weergegeven op het scherm van de camera nadat de camera met de computer werd verbonden, kan de batterij leeg zijn. Gebruik een volledig opgeladen batterij.
- Als de camera wordt ingeschakeld, moet een dialoogvenster op de monitor verschijnen om een host te kiezen. Als dit niet het geval is, selecteert u [Auto] voor [USB Mode] (Blz. 103) in de aangepaste menu's van de camera.

Foto's naar een computer kopiëren

De volgende besturingssystemen ondersteunen de USB-aansluiting:

Windows: Windows XP SP3/Windows Vista SP2/Windows 7 SP1/
Windows 8/Windows 8.1

Macintosh: Mac OS X v10.5 - v10.9

- 1 Schakel de camera uit en sluit deze aan op de computer.
 - De plaats van de USB-poort is afhankelijk van het soort computer. Voor details raadpleegt u de handleiding van de computer.
- 2 Schakel de camera in.
 - Het scherm voor het selecteren van de USB-verbinding wordt weergegeven.
- 3 Druk op Δ ∇ om [Storage] te selecteren.
Druk op OK .
- 4 De computer herkent de camera als een nieuw apparaat.

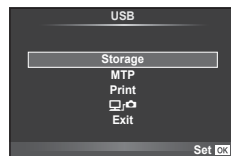

Let op

- Als u Windows Photo Gallery voor Windows Vista, Windows 7, Windows 8 of Windows 8.1 gebruikt, selecteert u [MTP] in stap 3.
- In de volgende werkomgevingen is een geslaagde gegevensoverdracht niet gegarandeerd, ook niet als de computer is uitgerust met een USB-poort.
Computers met nieuw geïnstalleerde USB-poort met uitbreidingskaartje, enzovoort.
Computers zonder een af fabriek geïnstalleerd besturingssysteem
en zelfgebouwde computers
- De bedieningselementen van de camera kunnen niet worden gebruikt terwijl de camera verbonden is met een computer.
- Als het dialoogvenster uit stap 2 niet wordt weergegeven wanneer de camera wordt aangesloten aan een computer, selecteert u [Auto] voor [USB Mode] (Blz. 103) in de aangepaste menu's van de camera.

De computersoftware installeren

OLYMPUS Viewer 3 is software waarmee u de foto's en films die u met uw camera hebt gemaakt, kunt importeren naar uw computer, om ze vervolgens te bekijken, te bewerken en te beheren.

- U kunt de OLYMPUS Viewer 3 ook downloaden via "<http://support.olympus-imaging.com/ov3download/>". U moet het serienummer van uw product invoeren om OLYMPUS Viewer 3 te kunnen downloaden.

■ Windows

1 Plaats de meegeleverde cd in een cd-rom-station.

Windows XP

- Er verschijnt een "Setup"-dialoogvenster.
- Microsoft heeft de ondersteuning voor Windows XP beëindigd. Gebruiken op uw eigen risico; er kunnen zich beveiligingsproblemen voordoen.

Windows Vista/Windows 7/Windows 8/Windows 8.1

- Er verschijnt een Autorun-dialoogvenster. Klik op "OLYMPUS Setup" om het "Setup"-dialoogvenster weer te geven.



Let op

- Als het dialoogvenster "Setup" niet wordt weergegeven, open dan de CD-ROM (OLYMPUS Setup) in Windows Verkenner en dubbelklik op "LAUNCHER.EXE".
- Als een dialoogvenster "User Account Control" verschijnt, klikt u op "Ja" of "Verder".

2 Sluit de camera aan op uw computer.

Let op

- Wanneer de camera via USB aangesloten is op een ander apparaat, verschijnt een bericht om een verbindingstype te kiezen. Selecteer [Storage].

3 Registreer uw Olympus-product.

- Klik op de knop "Registration" en volg de instructies op het scherm.

4 Installeer OLYMPUS Viewer 3.

- Controleer de systeemvereisten voor u met de installatie begint.

Bedrijfsvoorwaarden

Besturingssysteem	Windows XP SP3/Windows Vista SP2/ Windows 7 SP1/Windows 8/Windows 8.1
Processor	Pentium 4 1,3 GHz of beter (Core2Duo 2,13 GHz of beter vereist voor films)
RAM-geheugen	1 GB of meer (2 GB of meer aanbevolen)
Vrije ruimte op de harde schijf	3 GB of meer
Monitorinstellingen	1024 × 768 pixels of meer Minimum 65.536 kleuren (16.770.000 kleuren aanbevolen)

- Klik op de knop "OLYMPUS Viewer 3" en volg de instructies op het scherm om de software te installeren.
- Meer informatie over het gebruik van de software vindt u in de Help-functie in de software.

6

De camera aansluiten op een computer en een printer

■ Macintosh

1 Plaats de meegeleverde cd in een cd-rom-station.

- De inhoud van de schijf moet automatisch worden weergegeven in de Finder. Als dit niet het geval is, dubbelklikt u op het cd-pictogram op het bureaublad.
- Dubbelklik op het pictogram "Setup" om het dialoogvenster "Setup" weer te geven.



2 Installeer OLYMPUS Viewer 3.

- Controleer de systeemvereisten voor u met de installatie begint.
- Klik op de knop "OLYMPUS Viewer 3" en volg de instructies op het scherm om de software te installeren.



Bedrijfsvoorwaarden

Besturingssysteem	Mac OS X v10.5–v10.9
Processor	Intel Core Solo/Duo 1,5 GHz of beter (Core2Duo 2 GHz of beter vereist voor films)
RAM-geheugen	1 GB of meer (2 GB of meer aanbevolen)
Vrije ruimte op de harde schijf	3 GB of meer
Monitorinstellingen	1024 × 768 pixels of meer Minimaal 32.000 kleuren (16.770.000 kleuren aanbevolen)

- Als u de taal wilt wijzigen, selecteert u de taal die u wilt gebruiken in het taalkeuzevak. Meer informatie over het gebruik van de software vindt u in de Help-functie in de software.

Direct afdrucken (PictBridge)

Sluit u de camera met het USB-kabeltje aan op een voor PictBridge geschikte printer, dan kunt u de opgeslagen beelden rechtstreeks printen.

- 1 Sluit de camera met de meegeleverde USB-kabel aan op de printer en schakel de camera in.

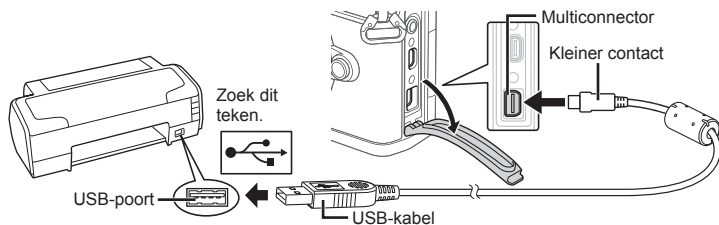

- Gebruik een volledig opgeladen batterij als u afdrucken wenst te maken.
- Als de camera wordt ingeschakeld, moet een dialoogvenster op de monitor verschijnen om een host te kiezen. Als dit niet het geval is, selecteert u [Auto] voor [USB Mode] (Blz. 103) in de aangepaste menu's van de camera.

- 2 Gebruik Δ ∇ om [Print] te selecteren.

- [One Moment] verschijnt, gevolgd door een dialoogvenster om de printfunctie te selecteren.
- Als het scherm na een paar minuten niet verschijnt, koppelt u de USB-kabel los start u opnieuw vanaf stap 1.

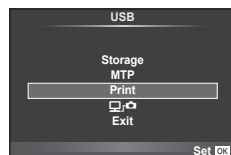

Ga verder met “Eenvoudig printen“ (Blz. 129).

Let op

- 3D-foto's, RAW-beelden en films kunnen niet worden geprint.

Eenvoudig printen

Gebruik de camera om de foto die u wilt printen weer te geven voor u de printer via het USB-kabeltje aansluit.

- 1 Selecteer met \triangleleft \triangleright de te printen foto's om deze op de camera weer te geven.

- 2 Druk op \triangleright .

- Het instelmenu voor het selecteren van de foto verschijnt als het printen is voltooid. Om een andere foto te printen, selecteert u met \triangleleft \triangleright de gewenste foto en drukt u op OK .
- Om af te sluiten, koppelt u het USB-kabeltje los van de camera terwijl het instelmenu voor selecteren van de foto wordt weergegeven.

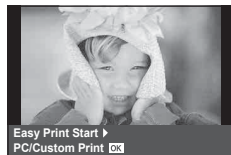

Printen volgens de specificatie van de klant

- 1 Sluit de camera met de meegeleverde USB-kabel aan op de printer en schakel de camera in.
 - Als de camera wordt ingeschakeld, moet een dialoogvenster op de monitor verschijnen om een host te kiezen. Als dit niet het geval is, selecteert u [Auto] voor [USB Mode] (Blz. 103) in de aangepaste menu's van de camera.
- 2 Volg de bedieningsinstructies voor het instellen van een afdrukoptie.

Printfunctie selecteren

Selecteer de manier van printen (printfunctie). De beschikbare printfuncties staan hieronder vermeld.

Print	De geselecteerde foto's worden geprint.
Alles afdrukken	Alle foto's die opgeslagen zijn op het kaartje worden geprint. Elke foto wordt één keer geprint.
Multi-Afdruk	Print meerdere kopieën van dezelfde foto als afzonderlijke beelden op een enkel blad.
Index alles	Print een index van alle beelden die op het kaartje zijn opgeslagen.
Afdrukbestelling	Print overeenkomstig de printreservering die u gemaakt heeft. Als er geen foto met printreservering bestaat, is deze functie niet beschikbaar.

De eigenschappen van het printpapier instellen

Deze instelling varieert afhankelijk van het type printer. Als alleen de STANDAARD-instelling van de printer beschikbaar is, kunt u de instelling niet wijzigen.

Grootte	Stelt het papierformaat in dat de printer ondersteunt.
Zonder rand	Selecteert of de foto op een volledige pagina wordt geprint of binnen een blanco kader.
Foto/Vel	Selecteert het aantal beelden per blad. Dit verschijnt als u de functie [Multi Print] hebt geselecteerd.

De beelden die u wilt printen selecteren

Selecteer de beelden die u wilt printen. De geselecteerde foto's kunnen later worden geprint (reservering van een enkel beeld) of het beeld dat u geopend hebt kan rechtstreeks worden geprint.



Print (OK)	Print de foto die nu wordt weergegeven. Als er een foto met een [Single Print]-reservering bestaat, zal alleen deze gereserveerde foto worden geprint.
Single Print (A)	Maakt een printreservering voor de foto die nu wordt weergegeven. Als u na het maken van een [Single Print]-reservering deze printreservering ook op andere foto's wilt toepassen, selecteert u met <A> de gewenste foto's.
More (V)	Voor het instellen van het aantal prints en andere eigenschappen van de nu weergegeven foto, en of u deze wilt printen of niet. Hoe u dat doet, leest u in "Printgegevens instellen" in de volgende paragraaf.

Printgegevens instellen

Selecteert of u printgegevens zoals de datum en het tijdstip of de bestandsnaam op de foto wilt afdrucken. Als de printfunctie ingesteld is op [All Print] en [Option Set] geselecteerd is, verschijnt de volgende optie.

	Voor het instellen van het aantal prints.
Datum	Print de datum en het tijdstip die bij de foto zijn opgeslagen.
Bestandsnaam	Print de bestandsnaam die bij het beeld is opgeslagen.
	Snijdt het beeld uit voor het afdrucken. Gebruik de voorste regelaar () om de grootte van de uitsnede te kiezen en Δ ∇ \triangleleft \triangleright om de uitsnede te positioneren.

3 Als u de foto's die u wilt printen en de printgegevens hebt ingesteld, selecteert u [Print] en drukt u op

- Om te stoppen en het printen te annuleren, drukt u op . Om het printen te hervatten, selecteert u [Continue].

■ Printen annuleren

Om het printen te annuleren, markeert u [Cancel] en drukt u op . Houd er rekening mee dat wijzigingen aan de printopdracht verloren gaan; om het printen te annuleren en terug te keren naar de vorige stap, waar u wijzigingen kunt aanbrengen in de huidige printopdracht, drukt u op **MENU**.

Printreservering (DPOF)

U kunt digitale "printorders" opslaan op het geheugenkaartje die aangeven welke foto's moeten worden afgedrukt en in welke oplage. U kunt dan de foto's printen in een printshop die DPOF ondersteunt of u kunt de foto's zelf printen door de camera rechtstreeks op een DPOF-printer aan te sluiten. Om een printorder aan te maken is een geheugenkaartje vereist.

Een printorder aanmaken

1 Druk op tijdens het afspelen en selecteer

2 Selecteer of en druk op .

Individuele foto

Druk op \triangleleft \triangleright om het beeld te selecteren waarvoor u een printreservering wilt instellen en druk op Δ ∇ om het aantal prints in te stellen.

- Om een printreservering voor meerdere foto's in te stellen, herhaalt u deze stap. Druk op wanneer alle gewenste foto's geselecteerd zijn.

Alle foto's

Selecteer en druk op .

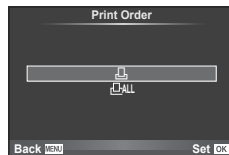

- 3** Selecteer de gewenste datum- en tijdweergave en druk op **OK**.

No	De foto's worden zonder datum en tijd geprint.
Datum	De foto's worden geprint met de datum van fotograferen.
Tijd	De foto's worden geprint met het tijdstip van fotograferen.

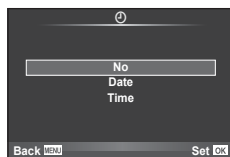

- Bij het afdrucken van foto's kan de instelling niet tussen de foto's in worden gewijzigd.

- 4** Selecteer **[Set]** en druk op **OK**.

Let op

- De camera kan niet worden gebruikt om printorders te wijzigen die met andere apparaten zijn aangemaakt. Als u een nieuw printorder aanmaakt, wist u eventuele bestaande printorders die aangemaakt zijn met andere apparaten.
- Een printorder kan geen 3D-foto's, RAW-beelden of films bevatten.

Alle of geselecteerde foto's uit het printorder verwijderen

U kunt alle printreserveringsgegevens annuleren of alleen de gegevens voor geselecteerde foto's.

- 1** Druk op **OK** tijdens het afspelen en selecteer **[]**.
- 2** Selecteer **[]** en druk op **OK**.
 - Om alle foto's uit de afdrukbestelling te verwijderen, selecteert u **[Reset]** en drukt u op **OK**. Om af te sluiten zonder alle foto's te verwijderen, selecteert u **[Keep]** en drukt u op **OK**.
- 3** Druk op **<|>** om beelden te selecteren die u uit het printorder wilt verwijderen.
 - Gebruik **∇** om het aantal prints in te stellen op 0. Druk op **OK** zodra u alle gewenste foto's uit de printorder hebt verwijderd.
- 4** Selecteer de gewenste datum- en tijdweergave en druk op **OK**.
 - Deze instelling wordt op alle beelden met printreserveringsgegevens toegepast.
- 5** Selecteer **[Set]** en druk op **OK**.

Batterij en laadapparaat

- De camera gebruikt één Olympus lithium-ionbatterij. Gebruik nooit een andere batterij dan originele OLYMPUS-batterijen.
- Het verbruik van de camera varieert aanzienlijk, afhankelijk van het gebruik en andere omstandigheden.
- Aangezien de volgende functies veel energie verbruiken, zelfs zonder fotograferen, zal de batterij snel leeg zijn.
 - Het vaak half indrukken van de ontspanknop in de stand Fotograferen waardoor de autofocus herhaaldelijk wordt ingeschakeld.
 - Langdurig weergeven van beelden op de monitor.
 - Wanneer [Release Lag-Time] (Blz. 101) is ingesteld op [Short].
 - Als de camera op een computer of printer aangesloten is.
- Als u een lege batterij gebruikt, kan de camera eventueel uitschakelen zonder dat de waarschuwing 'batterij bijna leeg' verschijnt.
- Op het moment van aanschaf is de batterij niet volledig opgeladen. Laad de batterij voor gebruik op met het meegeleverde laadapparaat.
- De normale laadtijd met de meegeleverde oplader bedraagt ongeveer 4 uur (schatting).
- Gebruik geen laadapparaten die niet speciaal bedoeld zijn voor gebruik met de meegeleverde batterij, en gebruik geen batterijen die niet speciaal bedoeld zijn voor gebruik met het meegeleverde laadapparaat.

Let op

- Er bestaat ontploffingsgevaar als de batterij wordt vervangen door een batterij van het verkeerde type.
- Neem de instructies in "Omgang met batterijen" in acht voor het weggooiën van de gebruikte batterij. (Blz. 169).

Uw laadapparaat in het buitenland gebruiken

- Het laadapparaat kan in de meeste elektrische bronnen thuis worden gebruikt binnen het bereik van 100 V tot 240V AC (50 / 60 Hz), over de hele wereld. Afhankelijk van uw land of regio kan het stopcontact echter anders gevormd zijn waardoor het laadapparaat een verloopstuk nodig heeft. Vraag uw plaatselijke elektriciteitszaak of reisagentschap om meer informatie.
- Gebruik geen in de handel verkrijgbare reisadapters omdat het laadapparaat dan eventueel niet goed functioneert.

Toepasbare geheugenkaartjes

In deze handleiding worden alle opslagapparaten “kaartjes” genoemd. De volgende soorten SD-geheugenkaartjes (in de handel verkrijgbaar) kunnen met deze camera worden gebruikt: SD, SDHC, SDXC en Eye-Fi. Kijk voor de meest actuele informatie op de Olympus-website.



Schrijfbeveiligingsschakelaar van SD-kaartje

Het SD-kaartje is voorzien van een schrijfbeveiligingsschakelaar. Als u deze schakelaar naar “LOCK” zet, kunt u geen gegevens naar het kaartje schrijven of ervan wissen en kunt u het kaartje niet formatteren. Zet de schakelaar weer in de ontgrendelpositie om naar het kaartje te kunnen schrijven.



Let op

- De gegevens op het kaartje zullen niet compleet worden gewist, zelfs niet na het formatteren van het kaartje of het wissen van de gegevens. Indien u het kaartje wegdoet, dient u het te vernietigen om verspreiding van persoonlijke informatie te voorkomen.
- Gebruik het Eye-Fi-kaartje in overeenstemming met de geldende wetgeving en regelgeving van het land waar u de camera gebruikt. Verwijder de Eye-Fi-kaart uit de camera of schakel de kaartfuncties uit in vliegtuigen en op andere locaties waar het gebruik ervan verboden is.  [Eye-Fi] (Blz. 110)
- Tijdens het gebruik kan het Eye-Fi-kaartje heet worden.
- Wanneer een Eye-Fi-kaartje wordt gebruikt, kan de batterij sneller leeglopen.
- Wanneer een Eye-Fi-kaartje wordt gebruikt, werkt de camera mogelijk trager.
- Tijdens het opnemen van Mijn clips kan een storing optreden. Stop in dat geval de kaartfunctie.
- Door de schrijfbeveiliging van de SD-kaart in de stand “LOCK” te zetten, wordt een aantal functies beperkt zoals clips opnemen en weergeven.

Beeldkwaliteit en bestandsgrootte / het aantal foto's dat kan worden opgeslagen

De in de tabel aangegeven bestandsgrootte geldt bij benadering voor bestanden met een breedte-hoogteverhouding van 4:3.

Beeldkwaliteit	Aantal pixels (Pixel Count)	Compressie	Bestandsformaat	Bestands-grootte (MB)	Aantal stilstaande beelden dat kan worden opgeslagen*	
RAW+ S LIF	7296×5472	niet gecomprimeerd 1/4	ORF, JPEG	Ca. 117,3	7	
S LIF		1/4	JPEG	Ca. 17,8	48	
RAW	4608×3456	Verliesvrije compressie	ORF	Ca. 17,3	41	
L SF		1/2,7	JPEG	Ca. 10,8	79	
L F		1/4		Ca. 7,5	114	
L N		1/8		Ca. 3,5	248	
L B		1/12		Ca. 2,4	369	
M SF		1/2,7		Ca. 5,6	155	
M F	3200×2400	1/4		Ca. 3,4	257	
M N		1/8	Ca. 1,7	508		
M B		1/12	Ca. 1,2	753		
M SF	2560×1920	1/2,7	JPEG	Ca. 3,2	271	
M F		1/4		Ca. 2,2	398	
M N		1/8		Ca. 1,1	782	
M B		1/12		Ca. 0,8	1151	
M SF		1920×1440		1/2,7	Ca. 1,8	476
M F				1/4	Ca. 1,3	701
M N	1/8		Ca. 0,7	1356		
M B	1/12		Ca. 0,5	1968		
M SF	1600×1200	1/2,7	JPEG	Ca. 1,3	678	
M F		1/4		Ca. 0,9	984	
M N		1/8		Ca. 0,5	1907	
M B		1/12		Ca. 0,4	2653	
S SF		1280×960		1/2,7	Ca. 0,9	1034
S F				1/4	Ca. 0,6	1488
S N	1/8		Ca. 0,4	2774		
S B	1/12		Ca. 0,3	3814		
S SF	1024×768		1/2,7	Ca. 0,6	1564	
S F			1/4	Ca. 0,4	2260	
S N		1/8	Ca. 0,3	4068		
S B		1/12	Ca. 0,2	5548		
S SF		640×480	1/2,7	Ca. 0,3	3589	
S F			1/4	Ca. 0,2	5085	
S N	1/8		Ca. 0,2	7628		
S B	1/12		Ca. 0,1	10171		

*Bij een SD-kaartje van 1 GB.

Let op

- Het aantal stilstaande beelden dat kan worden opgeslagen, is afhankelijk van het onderwerp, eventueel opgegeven printreserveringen en andere factoren. In bepaalde gevallen verandert het aantal stilstaande beelden dat kan worden opgeslagen op de monitor niet, ook niet als u nieuwe foto's maakt of opgeslagen beelden wist.
- De werkelijke bestandsgrootte is afhankelijk van het onderwerp.
- Het maximale weergegeven aantal stilstaande beelden dat kan worden opgeslagen is 9999.
- Voor de beschikbare opnametijden voor films raadpleegt u de Olympus-website.

Kies een lens volgens het motief en uw creatieve bedoeling. Gebruik lenzen die uitsluitend bedoeld zijn voor het Micro Four Thirds-systeem en voorzien zijn van het label M.ZUIKO DIGITAL of het rechts weergegeven symbool.

Met een adapter kunt u ook Four Thirds- en OM-lenzen gebruiken.



Let op

- Bij het bevestigen of verwijderen van het de beschermkap of de lens kunt u de lensvatting het beste naar beneden laten wijzen. Hiermee voorkomt u dat er stofjes en dergelijke in de camera terecht kunnen komen.
- Op stoffige plaatsen kunt u beter nooit de beschermkap verwijderen of de lens verwisselen.
- Richt met de lens op de camera, de lens nooit op de zon. Dit kan camerastoringen en zelfs brand veroorzaken omdat het zonlicht door de lens gebundeld wordt zoals bij een vergrootglas.
- Zorg dat u de beschermkap van de camera en de achterkap van de lens niet kwijtraakt.
- Als er geen lens op de camera zit, kunt u het beste de beschermkap op de camera bevestigen om te voorkomen dat er stof kan binnendringen.

■ Lens- en cameracombinaties

Lens	Camera	Koppeling	AF	Metering
Micro Four Thirds-lens	Micro Four Thirds-camera	Ja	Ja	Ja
Four Thirds-lens		Koppeling mogelijk met lensvattingadapter	Ja* ¹	Ja
OM-lenzen			No	Ja* ²
Micro Four Thirds-lens	Four Thirds-camera	No	No	No

*1 AF is niet actief bij het opnemen van films.

*2 Een nauwkeurige lichtmeting is niet mogelijk.

M.ZUIKO DIGITAL lensspecificaties

■ Namen van onderdelen

- 1 Voorkap van de lens
- 2 Filtervatting
- 3 Focusering
- 4 Zoomring (alleen zoomlenzen)
- 5 Index lensvatting
- 6 Achterkap van de lens
- 7 Elektrische contacten
- 8 UNLOCK-schakelaar (alleen intrekbare lenzen)
- 9 Decoratieve ring (alleen sommige lenzen, te verwijderen wanneer een zonnekap wordt aangebracht)

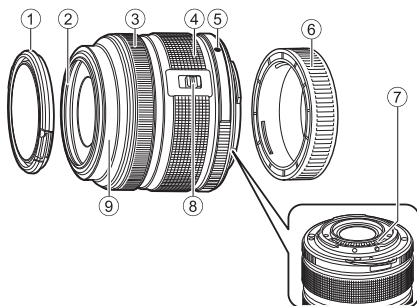

Draai om op te slaan de zoomring en druk tegelijk de knop UNLOCK (8).

■ De krachtige zoomlens gebruiken (ED14-42mm f3.5-5.6EZ)

- De krachtige zoomlens schuift automatisch uit zodra u de camera inschakelt.

Wanneer de camera is uitgeschakeld

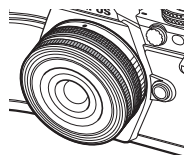

Wanneer de camera is ingeschakeld

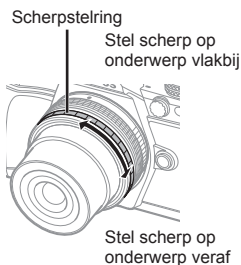
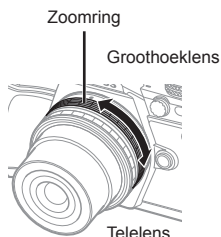

- U kunt het custom-menu van de camera gebruiken om de zoomsnelheid van de zoomring te verhogen of te verlagen. [Electronic Zoom Speed] (Blz. 110)
- Het automatische lenskapje (optioneel: LC-37C) kan op de lens worden geplaatst. Wanneer u het kapje op de lens plaatst, wordt dit automatisch geopend of gesloten als de camera is in- of uitgeschakeld. Het is niet nodig het kapje elke keer dat u een foto neemt, te verwijderen. Kan niet worden gebruikt met een filter.

Let op

- Schakel de camera uit vóór u de lens aanbrengt of verwijdert.
- Oefen geen druk uit op de lens wanneer u ermee werkt, bijvoorbeeld wanneer u ze uitschuift.

■ Krachtige zoomlenzen met macrofuncties gebruiken (ED12-50mm f3.5-6.3EZ)

De lensactivering wordt bepaald door de positie van de zoomring.

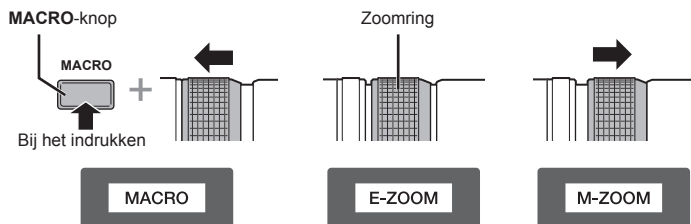

E-ZOOM (elektrische zoom)	Draai de zoomring voor een krachtige zoom. Hoe ver u draait bepaalt de zoomsnelheid.
M-ZOOM (handmatige zoom)	Draai de zoomring om in- en uit te zoomen.
MACRO (macrofotografie)	Om foto's te maken van onderwerpen op een afstand van 0,2 tot 0,5 m, drukt u op de knop MACRO en schuift u de zoomring vooruit. Zoom is niet beschikbaar.

- De rol van de knop  kan worden geselecteerd in het custom-menu van de camera.

■ Instelling voor MF (handmatig scherpstellen)- (17 mm f1.8, ED 12 mm f2.0 (Snapshot scherpstellen), ED 12-40 mm f2.8 PRO (MF scherpstellen))

Schuif de scherpstelring in de richting van de pijl om de methode voor scherpstellen te wijzigen.

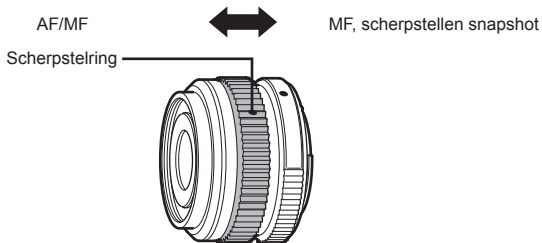

Met scherpstellen snapshot wordt een afstand ingesteld met de scherpstelring op basis van de afstand waarop de foto genomen wordt. De camera stelt zich scherp op een scherptediepte die overeen komt met de ingestelde waarde van het diafragma.

- Het wordt aanbevolen het diafragma bij een 17 mm f 1.8 of een ED 12 mm f 2.0 in te stellen op F 5.6 of hoger.
- U kunt de foto op de geselecteerde afstand nemen, onafhankelijk van de AF-modus op de camera.
- Wanneer de lens is ingesteld op MF, wordt de camera ingesteld op handmatig scherpstellen, onafhankelijk van de instellingen van de camera.
- Gebruik de schaal voor afstand slechts als richtlijn.

■ Lenskapinstelling (BCL-0980 Fisheye, BCL-1580)

Gebruik het hendeltje voor handmatig scherpstellen om de lensafdekking te openen en sluiten en stel scherp tussen oneindig en close-up.

- Er is geen datacommunicatie tussen de camera en de lens.
- Bepaalde functies van de camera kunnen niet worden gebruikt.
- Stel de brandpuntsafstand voor de beste beeldstabilisatie (Blz. 57) in op 9 mm voor de BCL-0980 Fisheye en op 15 mm voor de BCL-1580.

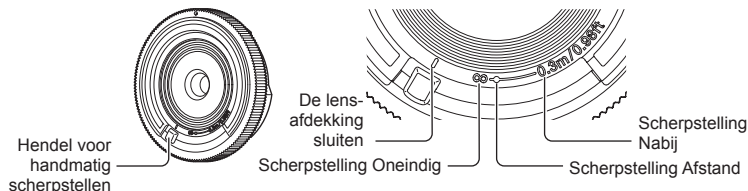

■ Belangrijkste lensgegevens

Items	ED14-42mm f3.5-5.6 EZ	ED12-40 mm f2.8PRO	ED14-150mm f4.0-5.6 II
Lensvatting	Micro Four Thirds-lensvatting		
Brandpuntsafstand	14 – 42 mm	12 – 40 mm	14 – 150 mm
Max. diafragma	f/3.5 – 5.6	f/2.8	f/4.0 – 5.6
Beeldhoek	75° – 29°	84,1° – 30,3°	75° – 8,2°
Configuratie van de lens	7 groepen, 8 lenzen	9 groepen, 14 lenzen	11 groepen, 15 lenzen
Irisinstelling	f/3.5 – 22	f/2.8 – 22	f/4.0 – 22
Scherpstelbereik (Brandpuntsafstand)	0,2 m – ∞ (14 mm) 0,25 m – ∞ (42 mm)	0,2m – ∞	0,5m – ∞
Scherpstelinstelling	AF/MF wisseling	AF/MF, snap- shotscherpstelling	AF/MF wisseling
Gewicht (exclusief kapjes)	93 g	382 g	260 g
Afmetingen (Max. diameter × lengte)	ø60,8 × 22,5 mm	ø69,9 × 84 mm	ø63,5 × 83 mm
Diameter filtervatting	37 mm	62mm	58mm
Lensdop	–	Meegeleverd*	LH-61C

* Om de lensdop van de ED 12 - 40 mm te verwijderen, draait u aan de lensdop terwijl de knoppen aan beide zijden worden ingedrukt.

Items	25mm f1.8	ED12-50 mm f3.5-6.3EZ	BCL-0980 Fisheye
Lensvatting	Micro Four Thirds-lensvatting		
Brandpuntsafstand	25 mm	12 – 50 mm	9 mm
Max. diafragma	f/1.8	f/3.5–6.3	f/8
Beeldhoek	49,5°	84°–24°	140°
Configuratie van de lens	7 groepen, 9 lenzen	9 groepen, 10 lenzen	4 groepen, 5 lenzen
Irisinstelling	f/1.8 – 22	f/3.5–22	Vast ingesteld op f/8
Scherpstelbereik (Brandpuntsafstand)	0,25 m – ∞	0,35m–∞ 0,2m–0,5m (macro-stand)	0,2 m – ∞
Scherpstelinstelling	AF/MF wisseling		MF
Gewicht (exclusief kapjes)	137 g	212 g	28 g
Afmetingen (Max. diameter × lengte)	ø57,8 × 42 mm	ø57 × 83 mm	ø56 × 12,8 mm
Diameter filtervatting	46 mm	52 mm	–
Lensdop	LH-49B	LH-55B	–

Let op

- De randen van foto's zouden afgesneden kunnen worden als er meer dan één filter gebruikt wordt of als er een dik filter wordt gebruikt.

Reservebatterijhouder (HLD-8)

U kunt de gebruikstijd van de camera verlengen door de reservebatterijhouder met de batterij van de camera te gebruiken. U kunt functies toewijzen aan het aangepaste menu van de camera met de regelaars en de knop Fn. U kunt een (afzonderlijk verkrijgbare) lichtnetadapter gebruiken via de HLD-8.

U kunt het batterijvak van de HLD-8 verwijderen en alleen het greepdeel aan de camerabody bevestigen.

Zorg ervoor dat de stroom naar de camera is uitgeschakeld bij het plaatsen of verwijderen van de reservebatterijhouder.

■ Namen van onderdelen

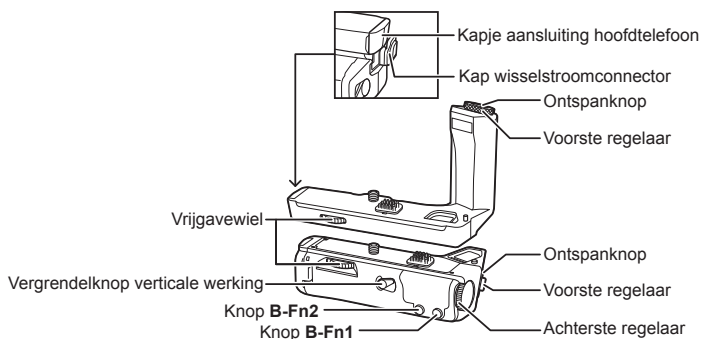

■ De HLD-8 bevestigen

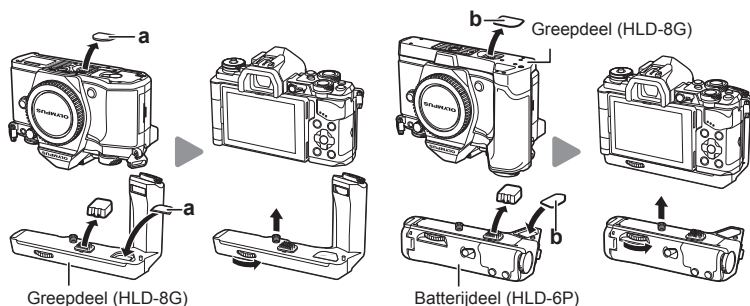

Verwijder de afdekking van de PBH (a) aan de onderzijde van de camera en bevestig de HLD-8G. Draai, nadat de HLD-8G is bevestigd, het vrijgavewieltje goed aan. Zorg ervoor dat de afdekking van de PBH op de camera wordt bevestigd als de HLD-8G niet is geplaatst. Verwijder vervolgens de afdekking van de PBH (b) aan de onderzijde van de greep en bevestig het batterijdeel.

■ De batterij plaatsen

Gebruik een BLN-1-batterij. Vergrendel het batterijklepje na het plaatsen van de batterij.

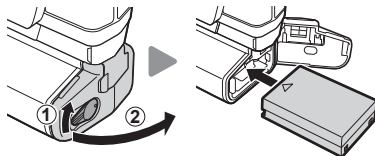

■ De lichtnetadapter gebruiken

Open bij gebruik van de lichtnetadapter de afdekking van de wisselstroomconnector en sluit de wisselstroomconnector aan.

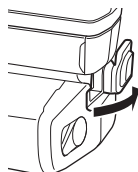

■ De regelaar en de knop gebruiken

Stel de functies voor de regelaar HLD-8 en de knop **B-Fn** in met [Button Function] (Blz. 66), [Dial Function], [Opt. Grip Dial Func.] (Blz. 101) in het aangepaste menu  van de camera.

■ De hoofdtelefoon gebruiken

Open het kapje van de hoofdtelefoonaansluiting en sluit de connector van de hoofdtelefoon aan.

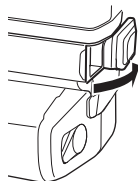

■ Belangrijkste specificaties (HLD-8)

Voeding	Batterij: Li-ionbatterij BLN-1 ×1 Wisselstroomvoeding: wisselstroomadapter AC-3
Afmetingen (B x H x D)	Greepdeel (HLD-8G): Ca. 126,3 × 73,6 × 59,5 mm Batterijdeel (HLD-6P): Ca. 117,8 × 31,3 × 56,4 mm
Gewicht (exclusief batterij en connectorkap)	Greepdeel (HLD-8G): Ca. 108 g Batterijdeel (HLD-6P): Ca. 126,2
Spatweerstand (indien bevestigd aan een camera)	Type Equivalent met IEC Standaard-uitgave 529 IPX1 (in OLYMPUS-testvoorwaarden)

Let op

- Gebruik geen andere dan de aangegeven batterijen of lichtnetadapters. Als dit wel gebeurt, kan dit leiden tot letsel of kan het apparaat kapot gaan of exploderen.
- Gebruik geen vingernagels om aan de vrijgaveknop te draaien. Als dit wel gebeurt, kan dit leiden tot letsel.
- Gebruik de camera alleen binnen het temperatuurbereik waarvoor werking gegarandeerd is.
- Gebruik het apparaat niet en sla het niet op op locaties met veel stof of een hoge vochtigheidsgraad.
- Raak de contactpunten van het apparaat niet aan.
- Als de hoofdbehuizing of de contactpunten vuil zijn, veeg deze dan af met een zachte, droge doek. Gebruik geen vochtige doek of organische oplosmiddelen zoals thinner of benzeen.

Externe flitsers die werden ontworpen voor gebruik met deze camera

Bij deze camera kunt u een van de afzonderlijk verkochte externe flitsers gebruiken om een flitser te verkrijgen die aangepast is aan uw wensen. De externe flitsers communiceren met de camera, zodat u de flitserfuncties van de camera kunt uitbreiden met andere flitserfuncties zoals TTL-AUTO en Super FP. Monteer een voor deze camera geschikte externe flitser op de flitschoen van de camera. U kunt de flitser ook bevestigen op de bevestigingspunt op de camera met behulp van de flitskabel (optioneel). Raadpleeg hiervoor ook de documentatie die geleverd is bij de externe flitser.

Beschikbare functies bij gebruik van externe flitsers

Optionele flitser	Flitsregeling	GN (richtgetal) (ISO100)	RC-functie
FL-600R	TTL-AUTO, AUTO, MANUAL, FP TTL AUTO, FP MANUAL	GN36 (85 mm*) GN20 (24 mm*)	✓
FL-300R	TTL-AUTO, MANUAL	GN20 (28 mm*)	✓
FL-14	TTL-AUTO, AUTO, MANUAL	GN14 (28 mm*)	–
RF-11	TTL-AUTO, MANUAL	RG11	–
TF-22		RG22	–

*1 De brandpuntsafstand van de lens die gebruikt kan worden (35-mm equivalent).

Flitserfotografie met draadloze afstandsbediening

U kunt een externe flitser die bestemd is voor gebruik met deze camera en beschikt over een afstandsbedieningsstand gebruiken voor draadloze flitserfotografie. De camera kan de meegeleverde flitser en externe flitsers in maximaal drie groepen aansturen. Raadpleeg de handleidingen die geleverd zijn bij de externe flitsers voor meer informatie.

- 1 Zet de externe flitsers in de RC-stand en plaats ze zoals u wenst.
 - Schakel de externe flitsers in, druk op de knop MODE en selecteer de RC-stand.
 - Selecteer een kanaal en groep voor elke externe flitser.
- 2 Selecteer [On] voor [ RC Mode] in  Fotografeermenu 2 (Blz. 85).
 - Het LV-superbedieningspaneel schakelt over naar de RC-flitsstand.
 - U kunt een weergave van het LV-superbedieningspaneel kiezen door herhaaldelijk op de knop **INFO** te drukken.
 - Selecteer een flitsstand (merk op dat rode ogen onderdrukken niet beschikbaar is in de RC-stand).

3 Pas de instellingen voor elke groep aan in het LV-superbedieningspaneel.

Groep

- Selecteer de flitserfunctie en pas de flitssterkte afzonderlijk aan voor elke groep. Voor de MANUAL-functie selecteert u de flitssterkte.

Pas de instelling aan voor de flitser van de camera.

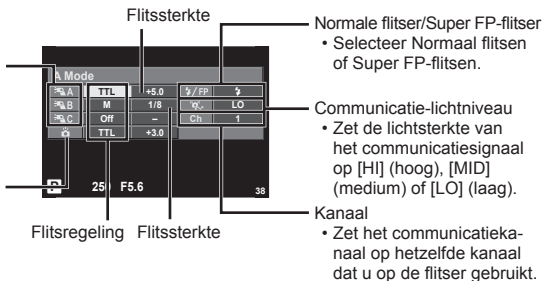

4 Bevestig de meegeleverde flitser en schakel de camera in.

- Nadat u heeft gecontroleerd of de ingebouwde en externe flitsers opgeladen zijn, maakt u een fotoopname.

■ Bedieningsbereik van de draadloze flitser

Plaats de draadloze flitsers met de afstandsbedieningssensor gericht naar de camera. Op de afbeelding hiernaast wordt het bereik (bij benadering) weergegeven waarbinnen de flitsers kunnen worden geplaatst. Het werkelijke bedieningsbereik varieert afhankelijk van de plaatselijke omstandigheden.

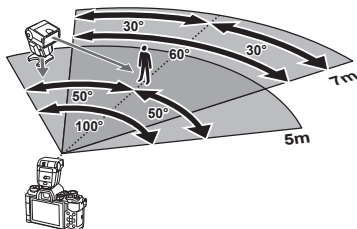

Let op

- Het is aan te bevelen één groep van maximaal drie externe flitsers te gebruiken.
- Externe flitsers kunnen niet langer dan 4 seconden worden gebruikt voor trage synchronisatie met tweede sluitergordijn of voor antischokbelichtingen.
- Als het onderwerp zich te dicht bij de camera bevindt, kunnen de stuurflitsers van de cameraflitser de belichting beïnvloeden (dit effect kan worden beperkt door de intensiteit van de cameraflitser te verminderen met bijvoorbeeld een diffuser).

Andere externe flitsers

Gebruiken na het verbinden van de synchronisatiekabel aan de flitserschoen of een externe flitseraansluiting. Wanneer er geen externe flitser wordt gebruikt, zorg er dan voor dat de kap geplaatst is.

Houd bij het bevestigen van een externe flitser van een andere leverancier op de flitserschoen of de externe flitseraansluiting van de camera rekening met de volgende punten.

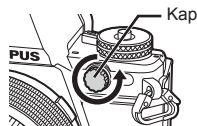

- Als u een verouderde flitser bevestigt die een stroom van meer dan 250 V doorgeeft aan het contactpunt, zal dit de camera beschadigen.
- Als u een flitser aansluit op de camera met contactpunten die niet beantwoorden aan de Olympus-specificaties, kan dit de camera beschadigen.
- Stel de stand Fotograferen in op **M**, stel de sluitertijd in op een waarde die niet hoger is dan synchrone flitssnelheid, en stel ISO-gevoeligheid in op een andere instelling dan [AUTO].
- De flitsregeling kan alleen worden uitgevoerd door de flitser handmatig in te stellen op de ISO-gevoeligheid en de diafragma waarde die geselecteerd zijn met de camera. De helderheid van de flitser kan worden geregeld door de ISO-gevoeligheid of het diafragma aan te passen.
- Gebruik een flitser met een verlichtingshoek die geschikt is voor de lens. De verlichtingshoek wordt meestal uitgedrukt in equivalente brandpuntsafstanden van een kleinbeeldcamera.

Belangrijkste accessoires

Four Thirds-lensadapter (MMF-2/MMF-3)

De camera heeft een Four Thirds-lensadapter nodig om Four Thirds-lenzen te bevestigen. Bepaalde functies, zoals automatisch scherpstellen, zijn mogelijk niet beschikbaar.

Afstandsbedieningskabel (RM-UC1)

Wordt gebruikt wanneer een zeer licht beweging van de camera tot onscherpe foto's kan leiden, bijvoorbeeld bij macro- of tijdopnamen. De afstandsbedieningskabel wordt bevestigd via de multiconnector van de camera. (Blz. 10)

Voorzetlenzen

Voorzetlenzen worden op de cameralens bevestigd om snel en eenvoudig over te schakelen naar fish-eye- of macrofotografie. Op de website van OLYMPUS vindt u meer informatie over de lenzen die u kunt gebruiken.

- Gebruik de geschikte lenskoppeling voor de stand **SCN** (☐, ☐ of ☐).

Oogkapje (EP-16)

U kunt deze door een groter oogkapje vervangen.

Verwijderen

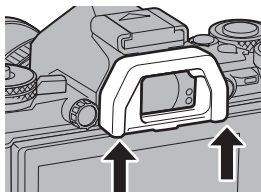

Systemoverzicht

Voeding



BLN-1
Li-ionbatterij



BCN-1
Li-ionbatterijlader



HLD-8
Reservebatterijhouder



AC-3
Wisselstroomadapter

Bediening op afstand

RM-UC1
Afstandsbedieningskabel



Verbindingskabel

USB-kabel/
AV-kabel/
HDMI-kabel

Hoes/riem

Schouderriem
Cameratas

Onderwater-systeem

Onderwatertas

Geheugenkaart*^{1,3}

SD/SDHC/
SDXC/Eye-Fi

Software

OLYMPUS Viewer 3
Digitale fotobeheersoftware

Greep



ECG-2
Greep

Zoeker



EP-16
Oogkapje

E-M5 Mark II

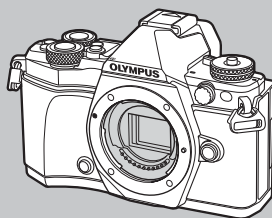

Flitser

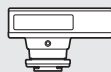

FL-14
Elektronische flitser



FL-600R
Elektronische flitser



FL-300R
Elektronische flitser

*1 Niet alle lenzen kunnen worden gebruikt met de adapter. Voor details raadpleegt u de officiële Olympus-website. Houd er tevens rekening mee dat de productie van lenzen voor het OM-systeem is beëindigd.

*2 Voor compatibele lenzen raadpleegt u de officiële Olympus-website.

 : E-M5II compatibele producten

 : In de handel verkrijgbare producten

Kijk voor de meest actuele informatie op de Olympus-website.

Lens



M.ZUIKO DIGITAL ED 12 mm f2.0
M.ZUIKO DIGITAL 17 mm f1.8
M.ZUIKO DIGITAL 17 mm f2.8
M.ZUIKO DIGITAL 25 mm f1.8
M.ZUIKO DIGITAL 45mm f1.8
M.ZUIKO DIGITAL ED 60 mm f2.8 Macro
M.ZUIKO DIGITAL ED 75 mm f1.8
M.ZUIKO DIGITAL ED 9-18 mm f4.0-5.6
M.ZUIKO DIGITAL ED 12-40 mm f2.8 PRO
M.ZUIKO DIGITAL ED 12-50 mm f3.5-6.3 EZ
M.ZUIKO DIGITAL ED 14-42mm f3.5-6.3 EZ
M.ZUIKO DIGITAL 14-42 mm f3.5-5.6 II R
M.ZUIKO DIGITAL ED14-150 mm f4.0-5.6 II
M.ZUIKO DIGITAL ED 40-150 mm f4.0-5.6 R
M.ZUIKO DIGITAL ED40-150 mm f2.8 PRO
M.ZUIKO DIGITAL 75-300 mm f4.8-6.7 II

Teleconverter MC-14*4

Converterlens*2

FCON-P01
Visoog

WCON-P01
Groothoek

MCON-P01
Macro

MCON-P02
Macro



MMF-2/MMF-3*1
Four Thirds-adapter

Four Thirds systeemlenzen



MF-2*1
OM-adapter 2

OM-systeemlenzen

Flitser

SRF-11 Ringflitserset



RF-11*2
Ringflitser

STF-22 Dubbele flitserset



TF-22*2
Dubbele flitser

FC-1 Macroflitsersturing

9

Afzonderlijk verkochte accessoires gebruiken

*3 Gebruik de Eye-Fi-kaart overeenkomstig de wetten en voorschriften van het land waar de camera wordt gebruikt.

*4 Alleen voor ED40-150 mm f2.8 PRO

Fotografeertips en -informatie

De camera schakelt niet in, zelfs niet als een batterij is geplaatst

De batterij is niet volledig opgeladen

- Laad de batterij op met het laadapparaat.

De batterij werkt tijdelijk niet vanwege een te lage temperatuur.

- De batterijprestaties dalen bij lage temperaturen. Verwijder de batterij en warm deze op door hem een tijdje in uw zak te houden.

Er wordt geen opname gemaakt als de ontspanknop wordt ingedrukt

De camera is automatisch uitgeschakeld

- De camera wordt automatisch in de sluimerstand geschakeld om de batterij minder te belasten als er geen handelingen worden uitgevoerd gedurende de opgegeven tijd.

 [Sleep] (Blz. 103)

Als er geen handelingen worden uitgevoerd gedurende een ingestelde tijd (ongeveer 4 uur) nadat de camera in slaapstand is gegaan, wordt de camera automatisch uitgeschakeld.

De flitser wordt opgeladen

- Op de monitor knippert het symbool  als de batterij wordt opgeladen. Wacht tot het knipperen stopt en druk dan op de ontspanknop.

Kan niet scherpstellen

- De camera kan niet scherpstellen op onderwerpen die zich te dicht bij de camera bevinden of die niet geschikt zijn voor automatisch scherpstellen (het AF-bevestigingssteken knippert op de monitor). Vergroot de afstand tot het onderwerp of stel scherp op een onderwerp met veel contrast op dezelfde afstand van de camera als het gewenste onderwerp, kadreer de foto en maak de opname.

Onderwerpen waarop de camera moeilijk kan scherpstellen

Het kan moeilijk zijn om met autofocus in de volgende situaties scherp te stellen.

AF-teken knippert
Deze onderwerpen
worden niet
scherpgesteld.



Object met weinig contrast



Extreem fel licht in het midden van het beeld

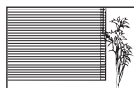

Onderwerp zonder verticale lijnen

AF-teken gaat branden maar het onderwerp is niet scherpgesteld.



Onderwerpen op verschillende afstanden

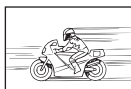

Snel bewegende objecten



Het onderwerp valt niet binnen het AF-gebied

Ruisonderdrukking is geactiveerd

- Met name bij nachtelijke opnamen gebruikt u lange sluitertijden en kan in de opnamen beeldruis verschijnen. De camera activeert de ruisonderdrukking na het fotograferen met lange sluitertijden. Tijdens dit proces niet fotograferen. U kunt [Noise Reduct.] op [Off] zetten.  [Noise Reduct.] (Blz. 104)

Het aantal AF-kaders is gereduceerd

Het aantal en de grootte van de AF-kaders zijn afhankelijk van de instelling voor groepsdoelen en de optie die werd geselecteerd voor [Digital Tele-converter] en [Image Aspect].

De datum en tijd zijn niet ingesteld

De camera wordt gebruikt met de instellingen van het moment van aanschaf

- De datum en tijd van de camera is niet ingesteld bij aanschaf. Stel de datum en tijd in voordat u de camera gebruikt.  "Datum en tijd instellen" (Blz. 18)

De batterij is uit de camera verwijderd

- De datum en tijd worden naar de standaardinstellingen af fabriek hersteld als ongeveer 1 dag geen batterij in de camera zit. Deze instellingen kunnen eerder verloren gaan als de batterij maar gedurende een korte tijd in de camera heeft gezeten voordat hij werd verwijderd. Controleer, voordat u belangrijke foto's gaat maken, of de juiste datum en tijd zijn ingesteld.

De ingestelde functies worden weer op de standaardfabrieksinstellingen gezet

Als u de functieknop verdraait of de camera uitschakelt in een andere fotografeerstand dan **P**, **A**, **S** of **M**, worden functies waaraan wijzigingen werden aangebracht, hersteld naar de standaard fabrieksinstellingen.

Gemaakte foto's zien er witachtig uit

Dit kan gebeuren als de foto met tegenlicht of semitegenlicht gemaakt is. Dit wordt veroorzaakt door het verschijnsel dat lichtverstrooiing of lichtspiegeling wordt genoemd. Bedenk zoveel mogelijk een compositie waarbij een sterke lichtbron niet in het beeld wordt opgenomen. Een lichtvlek kan zelfs optreden als een lichtbron niet in het beeld aanwezig is. Gebruik een zonnekap om de lens tegen de lichtbron af te schermen. Als een zonnekap niet helpt, gebruikt u uw hand om de lens tegen het licht af te schermen.

 "Verwisselbare lenzen" (Blz. 136)

Onbekende heldere puntjes verschijnen op het onderwerp van de gemaakte foto

Dit kan worden veroorzaakt door vastgeraakte pixel(s) op het beeldopneemelement. Voer [Pixel Mapping] uit.











Als het probleem niet is opgelost, herhaalt u Pixel Mapping een paar keer.  "Pixel mapping - Controleren van de beeldbewerkingsfuncties" (Blz. 153)









Functies die niet vanuit menu's geselecteerd kunnen worden

Het is mogelijk dat sommige functies niet geselecteerd kunnen worden vanuit de menu's als de pendelknop gebruikt wordt.

- Functies die niet ingesteld kunnen worden met de huidige stand Fotograferen.
- Functies die niet ingesteld kunnen worden vanwege een functie die al is ingesteld: Combinatie van  en [Noise Reduct.] enz.

Foutcodes

Aanduiding op monitor	Mogelijke oorzaak	Oplossing
 Geen Kaart	U hebt geen kaartje in de camera geplaatst of het kaartje wordt niet herkend.	Steek een kaartje in de camera of steek een ander kaartje erin.
 Card Error	Er is een probleem met het kaartje.	Plaats het kaartje opnieuw in de camera. Blijft het probleem bestaan, dan moet u het kaartje formatteren. Als het kaartje niet geformatteerd kan worden, kan dit niet gebruikt worden.
 Write Protect	Opslaan op dit kaartje is niet toegestaan.	De schrijfbeveiliging van het kaartje staat op "LOCK". Verschuif de schakelaar. (Blz. 134)
 Card Full	<ul style="list-style-type: none"> Het kaartje is vol. Er kunnen geen foto's meer worden genomen of er kan geen informatie, zoals printreservering, meer worden opgeslagen. Er is geen plaats op het kaartje en printreservering of nieuwe beelden kunnen niet opgeslagen worden. 	Vervang het kaartje door een ander of wis overbodige beelden. Breng belangrijke beelden over naar een computer voordat u beelden gaat wissen.
	Het kaartje kan niet worden gelezen. Het kaartje is mogelijk niet geformatteerd.	<ul style="list-style-type: none"> Selecteer [Clean Card], druk op  en schakel de camera uit. Verwijder het kaartje en veeg het metalen oppervlak schoon met een zachte, droge doek. Selecteer [Format] ▶ [Yes] en druk vervolgens op  om het kaartje te formatteren. Bij het formatteren worden alle gegevens op het kaartje gewist.
 No Picture	Er zijn geen foto's op het kaartje opgeslagen.	Het kaartje bevat geen foto's. Foto's opslaan en weergeven.
 Picture Error	Er heeft zich een probleem met de geselecteerde foto voorgedaan, waardoor dit beeld met de camera niet kan worden weergegeven. Of het beeld kan met deze camera niet worden weergegeven.	Gebruik de beeldbewerkingssoftware om het beeld op een PC te bekijken. Lukt dat niet, dan is het beeldbestand beschadigd.
 The Image Cannot Be Edited	Foto's die met een andere camera zijn genomen kunnen niet met deze camera bewerkt worden.	Gebruik beeldbewerkingssoftware om de foto te bewerken.

Aanduiding op monitor	Mogelijke oorzaak	Oplossing
 °C/°F		Schakel de camera uit en wacht tot de interne temperatuur gedaald is.
 Interne camera-temperatuur is te hoog. Wacht even totdat de camera is afgekoeld, voordat u deze gebruikt.	De interne temperatuur van de camera is toegenomen ten gevolge van repeterende opnamen.	Wacht even totdat de camera automatisch wordt uitgeschakeld. Laat de interne temperatuur van de camera afkoelen, voordat u de camera weer in gebruik neemt.
 Battery Empty	De batterij is uitgeput.	Laad de batterij op.
 No Connection	De camera is niet op de juiste wijze verbonden met een computer, printer, HDMI-scherm of ander apparaat.	Sluit de camera opnieuw aan.
 No Paper	De papiervoorraad van de printer is op.	Leg een nieuwe voorraad papier in de printer.
 No Ink	De inktvoorraad van de printer is op.	Vervang de inktcassette in de printer.
 Jammed	Het papier in de printer is vastgelopen.	Haal het papier dat de printer blokkeert uit de printer.
Inst. Veranderd	De papiercassette van de printer is verwijderd of de printer werd bediend, terwijl de instellingen op de camera gemaakt werden.	Bedien de printer niet, terwijl u instellingen op de camera maakt.
 Print Error	Er heeft zich een probleem met de printer en/of de camera voorgedaan.	Schakel camera en printer uit. Controleer de printer en hef eventuele storingen op voordat u beide apparaten weer inschakelt.
 Kan niet afrd.	Het is mogelijk dat foto's die met andere camera's gemaakt zijn, niet vanuit deze camera geprint kunnen worden.	Gebruik een computer om de foto's te printen.
De lens is vergrendeld. Haal de lens tevoorschijn.	De lens van de intrekbare lens blijft ingeschoven.	Laat de lens naar buiten komen. (Blz. 15)
Controleer de status van het objectief.	Er heeft zich een afwijking voorgedaan tussen de camera en de lens.	Schakel de camera uit, controleer de verbinding met de lens en schakel de stroomtoevoer weer in.

Reinigen en opbergen van de camera

Reinigen van de camera

Schakel de camera uit en verwijder de batterij alvorens de camera te reinigen.

Camerahuis:

- Wrijf deze voorzichtig schoon met een zachte doek. Is de camera erg vuil, dan dompelt u de doek in een mild sopje en wringt u de doek goed uit. Wrijf de camera met de vochtige doek goed af en droog hem vervolgens met een droge doek. Heeft u de camera op het strand gebruikt, dan wrijft u hem schoon met een met schoon water bevochtigde en goed uitgewrongen doek.

Monitor:

- Wrijf deze voorzichtig schoon met een zachte doek.

Lens:

- Verwijder stof van de lens met een in de handel verkrijgbaar blaaskwastje. Wrijf de lens met een lensreinigingsdoekje voorzichtig schoon.

Opslag

- Haal de batterij en het kaartje uit de camera als u denkt de camera langere tijd niet te gebruiken. Berg de camera op op een koele, droge, goed geventileerde plaats.
- Plaats van tijd tot tijd de batterijen in de camera en controleer de functies van de camera.
- Verwijder stof en andere vreemde voorwerpen van het huis en de achterkappen voor u ze bevestigt.
- Als er geen lens op de camera zit, kunt u het beste de beschermkap op de camera bevestigen om te voorkomen dat er stof kan binnendringen. Vergeet niet de lenskapjes vooraan en achteraan terug te zetten voor u de lens opbergt.
- Maak de camera na gebruik schoon.
- Niet opslaan bij insectenwerende middelen.

Reinigen en controleren van het beeldopneemelement

Deze camera beschikt over een stofreductiefunctie om ervoor te zorgen dat er geen stof op het beeldopneemelement komt en om stof of vuil van het oppervlak van het beeldopneemelement te verwijderen met ultrasone trillingen. De stofreductie werkt als de camera wordt ingeschakeld.





De stofreductiefunctie werkt op hetzelfde moment als pixel mapping, dat het beeldopneemelement en het beeldbewerkingscircuit controleert. Omdat de stofreductie elke keer dat de camera aangezet wordt, geactiveerd wordt, moet de camera rechtop gehouden worden voor een effectieve stofreductie.

Let op

- Gebruik geen sterke oplosmiddelen zoals benzine of alcohol of een met chemicaliën behandeld reinigingsdoekje.
- Berg de camera niet op in ruimtes waar met chemicaliën gewerkt wordt, om de camera te beschermen tegen roest.
- Laat u de camera met een vuile lens liggen, dan kan schimmelvorming op de lens optreden.
- Controleer alle onderdelen van de camera als u hem langere tijd niet heeft gebruikt. Maak een proefopname om te controleren dat de camera naar behoren werkt, voordat u belangrijke foto's maakt.

Pixel mapping - Controleren van de beeldbewerkingsfuncties

Met de functie pixel mapping kan de camera het beeldopneemelement en de beeldbewerkingsfuncties controleren en bijstellen. Als u de monitor heeft gebruikt of continu foto's gemaakt heeft, wacht dan minstens één minuut voordat u de functie pixel mapping gebruikt om er zeker van te zijn dat de functie correct werkt.

- 1 Selecteer [Pixel Mapping] in het  Custom Menu (Blz. 110) tabblad .
 - 2 Druk op  en druk vervolgens op .
- Tijdens het pixel mapping geeft de [Busy]-balk in het monitorbeeld de voortgang weer. Als het pixel mapping afgesloten is, verschijnt het menu weer.

Let op

- Als u tijdens het pixel mapping de camera uitschakelt, begint u opnieuw vanaf stap 1.



















Menulijst

*1: Kan worden toegevoegd aan [Myset].

*2: Standaard kan worden hersteld door [Full] voor [Reset] te selecteren.

*3: Standaard kan worden hersteld door [Basic] voor [Reset] te selecteren.

Fotografeermenu

Tabblad	Functie	Standaard	*1	*2	*3			
	Kaart-inst.	—				85		
	Reset/Myset	—		✓		86		
	Beeldeffect	 Natural	✓	✓	✓	70		
		Afbeelding	 N	✓	✓	✓	61	
		Videobeelden	MOV  FHD  60p	✓	✓	✓	62	
	Beeldratio	4:3	✓	✓	✓	60		
	Dig. televoorzetlens	Uit	✓	✓	✓	88		
			—	✓	✓	✓	88	
				Uit	✓	✓		✓
			Time Lapse Settings	Uit				
			Frame	99				
			Start wachttijd	00:00:01		✓		✓
			Intervaltijd	00:00:01				
	'Time Lapse'-film	Uit						
	Bracketing	Uit				90		
	AE BKT	3f 1,0 EV						
	WB BKT	A–B	—	✓	✓		✓	
		G–M						
	FL BKT	—					91	
	ISO BKT	—					92	
	ART BKT	—					92	
HDR	Uit	✓	✓	✓	53			
Meerv. Belichting	Frame	Uit				92		
	Toenamecorr.	Uit		✓	✓			
	Overlap	Uit						
Keystone Comp.	Uit	✓	✓	✓	94			
Antischok  / Stil 	Antischok 	Aan (0 sec.)				59		
	Stil 	Aan (0 sec.)	✓	✓				
	Ruisonderdr. 	Uit						
Hoge Res-opname	Hoge Res-opname	Aan (0 sec.)				60		
	 Oplaadtijd	0 sec.	✓	✓				
 RC Mode	Uit	✓	✓	✓	143			

10

Informatie

▶ Weergavemenu

Tabblad	Functie		Standaard	*1	*2	*3		
▶		Starten	—				80	
		Achtergrond	Joy		✓	✓		
		Dia	All		✓	✓		
		Dia-interval	3sec		✓			
		Filminterval	Kort		✓			
			Aan		✓	✓	96	
	Bewerk.	Sel. Image	RAW bewrk.	—				97
			JPEG bewrk	—				97
				—				98
		Beeldoverlap		—				98
	Afdrukbestelling		—				131	
	Vergrend.		—				98	
	Verbinding met smartphone		—				121	

ƒ Setup-menu

Tabblad	Functie		Standaard	*1	*2	*3		
ƒ			—				18	
		*	—				99	
			ⓘ ±0, ⚙ ±0, Natural		✓		99	
		Opn.Beeld	0,5sec		✓	✓	99	
	Wi-Fi-instellingen	Wi-Fi-verb.instellingen	Privé			✓		124
		Privé-wachtwoord	—					
		Deelorder resetten	—					
		Wi-Fi-instellingen resetten	—					
		⚙ Menu Display	Uit		✓			99
		Programmatuur	—					99

* Instellingen verschillen afhankelijk van het land waar de camera is gekocht.

⚙️ Custom Menu

Tab- blad	Funcie	Standaard	*1	*2	*3			
	AF/MF							
	AF-modus	Afbeelding	S-AF	✓	✓	✓	100	
		Videobeelden	C-AF					
	Fulltime AF		Uit		✓	✓		✓
	AEL/AFL	S-AF	modus1	✓	✓	✓		
		C-AF	modus2					
		MF	modus1					
	Reset Lens		Aan			✓		✓
	Bulb/Time-focus		Aan			✓		✓
	Scherpstelring				✓	✓		✓
	MF-Hulp	Vergroting	Uit		✓	✓		
		Pieken	Uit		✓	✓		
	Home instellen					✓	✓	
	AF hulpverl.		Aan		✓	✓	✓	
	Face Priority				✓	✓		
	AF-meetgebied		Aan			✓	✓	
		Knop/Schakelaar/Hendel						
Knopfunc- ties		Function	AEL/AFL		✓	✓	101	
		Function	Multi-functie					
		Function	O					
		Function	HDR					
		Function	ⓄREC					
		Function						
		Function	*					
		Function	/*					
		Function						
		Function	AEL/AFL					
		Function						
	Function	AF stop						

* Wanneer Function] is ingesteld op [Direct Function].

Tabblad	Functie		Standaard	*1	*2	*3		
		P					101	
		A						
		S						
		M		✓	✓			
		Menu						
	Draairichting		Belichting	Regelaar1	✓	✓		
			Ps	Regelaar1				
	Menuschakelaar		Uit			✓		
	Lever Function		modus 1			✓		
	Werking regelaar opt. greep					✓		
		Release/						
		Ann. Prioriteit S		Uit	✓	✓		✓
		Ann. Prioriteit C		Aan	✓	✓		✓
L fps		5 fps	✓	✓	✓			
H fps		10 fps	✓	✓	✓			
L fps		5 fps	✓	✓	✓			
H fps		11 fps	✓	✓	✓			
Beeldstab.		Afbeelding	S-I.S. Auto					
		Videobeelden	M-IS1	✓	✓	✓		
Beeldstabilisatie		Uit		✓				
Half indrukken bij IS		Aan		✓				
Lens I.S. Priority		Uit	✓	✓	✓			
Release Lag-Time		Normaal		✓				
	Disp/							
	HDMI	HDMI uit	1080p		✓			
		HDMI Control	Uit			✓		
	Video Out		—					
		Control Settings	iAUTO	Live uitleg	✓	✓	102	
			P/A/S/M	Live SCP	✓	✓		
			ART	Filtermenu	✓	✓		
		SCN	Scènemenu	✓	✓			

Tabblad	Functie	Standaard	*1	*2	*3		
	/Info Settings	Info	Alleen bld, alles	✓	✓	✓	102
		LV-Info	Alleen bld, Aangepast1 () , Aangepast2 (weergave Gauge-niveau)	✓	✓		
		Settings	25, Agenda, "Mijn clips" weergeven	✓	✓		
	Rasterweergave		Uit	✓	✓		
	Fotofunctie-Instellingen		Alles inschakelen	✓	✓		
	Histogramminstelling	Overbel.	255		✓		
		Onderbel.	0				
	Programmauitleg		Aan		✓		
	LV Versterk.	M	Aan1				
		BULB/TIME	Aan2	✓	✓	✓	
		COMP	Uit				
		Overige	Uit				
	Framesnelheid		Normaal	✓	✓	✓	
	Filter LV-modus		modus1		✓		
	Uitbreid. LV dyn. afstand		Aan		✓		
	Minder flikkering		Auto		✓		
	LV Close-up modus		modus2		✓		
	Lock		Uit	✓	✓		
	Piekinstellingen	Piekkleur	Wit				
		Overbel. intensiteit	Normaal	✓	✓		
		Inst. beeldhelderheid	Aan				
	Verlichte LCD		Hold	✓	✓	✓	
Sleep		1min	✓	✓	✓		
Autom. uitschakelen		4u		✓	✓		
		Aan	✓	✓	✓		
USB-Modus		Auto		✓	✓		
Multifunctie-instellingen		Color Creator, Vergroting, Aspect	✓	✓			
Menu intrekken		modus1		✓			
						103	

Tabblad	Functie	Standaard	*1	*2	*3		
	Exp//ISO						
	EV trap	1/3EV	✓	✓	✓	104	
	Ruisonderdr.	Auto	✓	✓	✓		
	Ruisfilter	Standaard	✓	✓	✓		
	ISO	Auto	✓	✓	✓		
	ISO stap	1/3EV	✓	✓	✓		
	ISO-auto set	High Limit: 1600 Standaard: 200	✓	✓	✓		
	ISO-auto	P/A/S	✓	✓			
	Metering		✓	✓	✓		
	AEL aflezing	Auto	✓	✓	✓		
	Bulb/Time-timer	8min	✓	✓	✓		
	Bulb/Time-monitor	-7	✓	✓			
	Live Bulb	Uit	✓	✓			
	Live Time	0,5 sec.	✓	✓			
	Composietinstellingen	1 sec.	✓	✓			
	Custom						
	X-Sync.	1/250	✓	✓	✓	105	
	Slow Limit	1/60	✓	✓	✓		
+	Uit	✓	✓	✓			
	Color/WB						
	Set		-1 F, -2 N, -3 N, -4 S	✓	✓	✓	105
	Pixel Aantal	Middle	3200×2400	✓	✓	✓	
		Small	1280×960				
	Schaduw Comp.	Uit	✓	✓	✓		
	WB	Auto	A:0, G:0	✓	✓	✓	
	All	Alles inst.	—	✓	✓		
		Terugstellen	—		✓		
	Keep Warm Color	Aan		✓	✓	✓	106
	+WB	WB AUTO		✓	✓		
Kleurruimte	sRGB		✓	✓	✓		



Tabblad	Functie	Standaard	*1	*2	*3			
☰	Opnemen/Wissen							
	Snel Wissen		Uit	✓	✓	✓	106	
	RAW+JPEG Wissen		RAW+JPEG	✓	✓	✓		
	Bestandsnaam		Terugzetten		✓			
	Naam bewerken		Uit		✓			
	Prioriteit		No		✓	✓		
	dpi-instelling		350 dpi		✓			
	Copyright-instell.	Copyrightinfo.	Uit		✓		107	
		Naam artiest	—					
		Copyrightnaam	—					
	☰	Videobeelden						
		Mode		P		✓		108
		Movie		Aan	✓	✓	✓	
Volumeniveau		Ingebouwd	±0		✓			
		MIC	±0					
Volumebeperking		Aan		✓				
Ruisonderdrukking		Uit		✓				
Plug-in Power		Aan		✓				
PCM Recorder Link		Uit		✓				
Volume hoofdtelefoon		8		✓				
Instellingen tijdcode		Modus tijdcode	DF (Drop Frame)		✓			
		Optellen	RR (Rec Run)		✓			
		Begintijd	—					
Info-instellingen		Alles inschakelen		✓				
Instellingen filmspecificatie		1 FHD F , 2 FHD Sf , 3 FHD F , 4 FHD N		✓				
Filmeffect		Aan		✓				
Movie+Photo Mode		modus1		✓				
Functie Shutter		modus1		✓				
						109		

Tabblad	Functie	Standaard	*1	*2	*3			
	Ingebouwde elektronische zoeker							
		Built-in EVF Style	Stijl 3		✓		109	
		Info Settings	Basisinformatie, Aangepast1 () , Aangepast2 (weergave Gauge-niveau)	✓	✓			
		Rasterweergave	Uit	✓	✓	✓		
		Zoeker schakelen	Aan		✓			
		EVF-aanpassing	EVF Auto Luminance	Aan		✓		
		Half Way Level	Aan		✓			
		Utility						
			Pixel-Mapping	—				110
		Belichtingsafst.		±0	✓	✓		
			Waarschuwingsniveau	±0		✓		
		Battery Priority	Batterijhouder	✓	✓			
		Niveau aanp.	—		✓			
		Touchscreeninstel.	Aan		✓			
		Eye-Fi	Aan		✓			
Elektronische zoomsnelheid		Afbeelding	Normaal		✓			
		Videobeelden	Normaal					
	Selfie-hulp	Aan		✓				
Snelle slaapstand		Aan	✓	✓				
	Verlichte LCD	3 sec.						
	Sleep	3 sec.						

Technische gegevens

■ Camera

Soort camera	
Soort camera	Digitale camera met verwisselbaar "Micro Four Thirds"-standaardlensstelsel
Lens	M.Zuiko Digital, Micro Four Thirds-lens
Lensvatting	Micro Four Thirds-lensvatting
Equivalent brandpuntsafstand op een kleinbeeldcamera	Ca. tweemaal de brandpuntsafstand van de lens
Beeldopneemelement	
Soort camera	4/3" Live MOS-sensor
Totaal aantal pixels	Ongeveer 17.200.000 pixels
Aantal effectieve pixels	Ongeveer 16.050.000 pixels
Schermgrootte	17,3 mm (H) × 13,0 mm (V)
Breedte-hoogteverhouding	1,33 (4:3)
Zoeker	
Type	Elektronische zoeker met oogsensor
Aantal pixels	Ca. 2.360.000 pixels
Vergroting	100%
Oogpunt	Ca. 21 mm (-1 m ⁻¹)
Live bekijken	
Sensor	Gebruikt Live MOS-sensor
Beeldhoek	100%
Monitor	
Soort camera	3.0-inch TFT kleuren-lcd, Vari-angle, aanraakscherm
Totaal aantal pixels	Ca. 1.040.000 pixels (breedte-hoogteverhouding 3:2)
Sluiter	
Soort camera	Automatische spleetsluiter
Sluiterijd	1/8000 - 60 sec., bulb fotografie, tijdfotografie
Autofocus	
Soort camera	Hi-Speed Imager AF
Scherpstelpunten	81 punten
Selectie van scherpstelpunt	Auto, Optioneel
Belichtingsregeling	
Lichtmeetsysteem	TTL-lichtmeetsysteem (imager-lichtmeting) Digitale ESP-meting / Lichtmeting met nadruk op het centrum / Spotmeting
Meetbereik	EV -2 - 20 (komt overeen met M.ZUIKO DIGITAL 17 mm f2.8, ISO100)

Fotofuncties	i AUTO/ P : Program AE (Programma-aanpassing mogelijk) A : Diafragmavoorkeuze AE/ S : Sluittijdvoorkeuze AE/ M : Handmatig/ II : PHOTO STORY/ ART : Creatieve filter/ SCN : Scene/  : Film
ISO-gevoeligheid	LOW, 200 - 25600 (1/3, 1 EV-stap)
Belichtingscorrectie	±5EV (1/3, 1/2, 1 EV-stap)
Witbalans	
Soort camera	Beeldopneemelement
Functie-instelling	Auto / Vooraf ingestelde WB (7 instellingen) / Aangepaste WB / Een-toets WB
Opname	
Opslagmedium	SD, SDHC, SDXC en Eye-Fi UHS-II compatibel
Opslagsysteem	Digitaal opslagsysteem, JPEG (in overeenstemming met Design Rule for Camera File system (DCF)), RAW-gegevens, MP-formaat
Compatibel met de normen	Exif 2.3, Digital Print Order Format (DPOF), PRINT Image Matching III, PictBridge
Geluid bij stilstaande beelden	Wave-indeling
Videobeelden	MPEG-4 AVC/H.264 / Motion JPEG
Audio	Stereo, PCM 48 kHz
Weergave	
Weergaveformaat	Enkelbeeldweergave / Gezoomd weergeven / Indexweergave / Kalenderweergave
Aandrijving	
Sluiterfunctie	Enkelbeeldopnamen / Repeterende opnamen / Zelfontspanner
Repeterende opnamen	Tot 10 fps ()
Zelfontspanner	Vertragingstijd: 12 sec./2 sec./Aangepast
Energiebesparende functie	Schakelen naar slaapstand: 1 minuut, uitschakelen: 4 uur (Deze functie kan worden aangepast.)
Flits	
Flitsregeling	TTL-AUTO (TTL-voorflitsfunctie) / MANUAL
Synchronisatiesnelheid	1/250 sec. of trager
Draadloos LAN	
Compatibele standaard	IEEE 802.11b/g/n
Externe connector	
Multiconnector (USB-connector, AV-connector)/HDMI-microconnector (type D)	
Voeding	
Batterij	Li-ionbatterij ×1
Afmetingen / gewicht	
Afmetingen	123,7 mm (B) × 85 mm (H) × 44,5 mm (D) (niet gemeten over uitstekende delen)
Gewicht	Ca. 469 g (inclusief batterij en geheugenkaart)

Gebruiksomgeving	
Temperatuur	-10 °C - 40 °C (tijdens gebruik)/ -20 °C - 60 °C (opslag)
Luchtvochtigheid	30% - 90% (tijdens bedrijf) / 10% - 90% (tijdens opslag)
Spatweerstand	
Type	Overeenkomstig IEC Standard-uitgave 529 IPX1 (in OLYMPUS-testvoorwaarden)

HDMI, het HDMI-logo en High-Definition Multimedia Interface zijn handelsmerken of gedeponeerde handelsmerken van HDMI Licensing LLC.



■ FL-LM3 Flash

Gidsnummer	9,1 (ISO100•m) 12,9 (ISO100•m)
Flitshoek	Dekt de beeldhoek van een 12 mm lens (komt overeen met 24 mm in een kleinbeeldcamera)
Afmetingen	Ca. 43,6 mm (B) × 49,4 mm (H) × 39 mm (D)
Gewicht	Ca. 51 g
Spatweerstand	Type Equivalent met IEC Standaard-uitgave 529 IPX1 (in OLYMPUS-testvoorwaarden)

■ Lithium-ionbatterij

MODELNR.	BLN-1
Soort camera	Herlaadbare lithium-ionbatterij
Nominale spanning	DC 7,6 V
Nominale capaciteit	1220 mAh
Aantal keren laden en ontladen	Ca. 500 keer (afhankelijk van de gebruiksomstandigheden)
Omgevingstemperatuur	0 °C - 40 °C (tijdens laden)
Afmetingen	Ongeveer 36,0 mm (B) × 15,4 mm (H) × 50,2 mm (D)
Gewicht	Ca. 52 g

■ Lithium-ionlaadapparaat

MODELNR.	BCN-1
Nominale ingangsspanning	AC 100 V - 240 V (50/60 Hz)
Nominaal uitgangsvermogen	DC 8.7 V, 600 mA
Laadtijd	Ongeveer 4 uur (kamertemperatuur)
Omgevingstemperatuur	0 °C - 40 °C (tijdens bedrijf) -20 °C - 60 °C (tijdens opslag)
Afmetingen	Ongeveer 67 mm (B) × 26 mm (H) × 95,5 mm (D)
Gewicht (zonder AC-kabeltje)	Ca. 77 g

- Het AC-kabeltje dat bij dit apparaat is geleverd, mag alleen met dit apparaat worden gebruikt en niet met andere apparaten. Gebruik geen kabels van andere apparaten met dit apparaat.

WIJZIGINGEN IN TECHNISCHE GEGEVENS ZIJN VOORBEHOUDEN ZONDER VOORAFGAANDE KENNISGEVING OF VERPLICHTING VAN DE ZIJDE VAN DE FABRIKANT.

VEILIGHEIDSMATREGELEN



LET OP

GEVAAR VOOR ELEKTRISCHE SCHOK
NIET OPENEN



LET OP: OM HET GEVAAR VOOR EEN ELEKTRISCHE SCHOK TE VOORKOMEN, MAG DE BEHUIZING (OF ACHTERKANT) NIET VERWIJDERD WORDEN. IN DE CAMERA BEVINDEN ZICH GEEN ONDERDELEN WAARAAN U ONDERHOUD KUNT VERRICHTEN. LAAT DAT OVER AAN ERKENDE SERVICE TECHNICI VAN OLYMPUS.



Een driehoek met daarin een uitroepteken vestigt uw aandacht op belangrijke aanwijzingen in de bij deze camera geleverde documentatie ten aanzien van de bediening en het onderhoud ervan.



GEVAAR

Gebruikt u deze camera zonder acht te slaan op de onder dit symbool verstrekte informatie, dan kan dat ernstige letsels of de dood tot gevolg hebben.

WAAR-
SCHU-
WING

Gebruikt u deze camera zonder acht te slaan op de onder dit symbool verstrekte informatie, dan kan dat letsels of de dood tot gevolg hebben.



LET OP

Gebruikt u deze camera zonder acht te slaan op de onder dit symbool verstrekte informatie, dan kan dat lichte persoonlijke letsels, schade aan apparatuur, of het verlies van waardevolle gegevens tot gevolg hebben.

WAARSCHUWING!

STEL DE CAMERA, OM GEVAAR VOOR BRAND OF ELEKTRISCHE SCHOK TE VOORKOMEN, NOOIT BLOOT AAN WATER, GEBUIK DE CAMERA OOK NIET IN OMGEVINGEN MET ZEER HOGE VOCHTIGHEID EN DEMONTEER HEM NIET.

Algemene voorzorgsmaatregelen

Lees alle gebruiksaanwijzingen –

Lees, voordat u het apparaat gaat gebruiken, alle gebruiksaanwijzingen. Bewaar alle gebruiksaanwijzingen en documentatie om deze later nog eens te kunnen raadplegen.

Reinigen – Trek voordat u het apparaat gaat reinigen altijd eerst de stekker uit het stopcontact. Gebruik uitsluitend een vochtige doek om het apparaat te reinigen. Gebruik nooit vloeibare of aerosole reinigingsmiddelen, of welk soort organische oplosmiddel dan ook, om het apparaat te reinigen.

Accessoires – Gebruik voor uw veiligheid en om beschadigingen aan dit product te voorkomen, uitsluitend de door Olympus aanbevolen accessoires.

Water en vocht – Voor de voorzorgsmaatregelen bij het gebruik van weerbestendig uitgevoerde producten raadpleegt u de desbetreffende paragrafen over de weerbestendigheid.

Plaats van opstelling – Bevestig het product op een statief, standaard of beugel om beschadigingen te voorkomen.

Elektrische voedingsbron – Sluit de camera uitsluitend aan op de in de technische gegevens beschreven elektrische voedingsbron.

Vreemde voorwerpen – Steek om persoonlijke letsel te voorkomen, nooit een metalen voorwerp in de camera.

Hitte – Gebruik of berg de camera nooit op in de buurt van een warmtebron zoals een radiator, verwarmingsrooster, kachel of enig ander apparaat of toestel dat warmte ontwikkelt, met inbegrip van stereo-versterkers.

GEVAAR

De batterij hanteren

Volg onderstaande belangrijke richtlijnen op om te voorkomen dat batterijen gaan lekken, oververhit raken, ontbranden, exploderen of elektrische schokken of verbrandingen veroorzaken.

- De camera gebruikt een door Olympus voorgeschreven lithium-ionbatterij. Laad de batterij op met het voorgeschreven laadapparaat. Gebruik geen andere laders.
- Gooi batterijen nooit in het vuur en verwarm ze niet in een magnetron, op een hete plaat of in de drukvaten, enz.
- Laat de camera nooit achter op of nabij elektromagnetische apparaten. Dit kan oververhitting, brand of explosies veroorzaken.
- Verbind de contacten niet met metalen voorwerpen.
- Tref voorzorgsmaatregelen bij het vervoeren of opbergen van batterijen om te voorkomen dat ze in aanraking komen met metalen objecten, zoals sieraden, pennen, paperclips, sleutels enzovoort. Kortsluiting kan oververhitting, explosies of brand veroorzaken, waarbij u gewond zou kunnen raken.
- Bewaar batterijen nooit op een plaats waar ze zullen blootstaan aan felle zon of aan hoge temperaturen, zoals in een warme wagen, nabij een warmtebron enz.
- Volg altijd alle aanwijzingen met betrekking tot het gebruik van batterijen zorgvuldig op, om te voorkomen dat de batterijen gaan lekken of de contacten ervan beschadigd raken. Probeer nooit batterijen te demonteren, te veranderen, te solderen, enz.
- Is batterijvloeistof in uw ogen terecht gekomen, spoel uw ogen dan onmiddellijk overvloedig met schoon, stromend water en raadpleeg onmiddellijk een arts.
- Als u de batterij niet uit de camera kunt halen, dient u contact op te nemen met een geautoriseerde verdeler of servicedienst. Probeer de batterij niet met geweld te verwijderen. Beschadigingen aan de buitenzijde van de batterij (krassen enz.) kunnen warmte of een ontplofing veroorzaken.
- Berg batterijen altijd op buiten het bereik van kleine kinderen en huisdieren. Als er per ongeluk een batterij wordt doorgeslikt, raadpleeg dan onmiddellijk een arts.

WAARSCHUWING

Hanteren van de camera

- Gebruik de camera niet in de buurt van brandbare of explosieve gassen.
- Gebruik en berg de camera niet op in stoffige of vochtige ruimten.
- Gebruik de flitser en LED (inclusief de AF-hulpverlichting) nooit bij personen (zuigelingen, kleine kinderen, enz.) die zich dichtbij bevinden.
 - U moet zich minimaal op 1 m afstand van de gezichten van de te fotograferen personen bevinden. Het te dicht bij de ogen van de te fotograferen personen flitsen kan tijdelijk gezichtsverlies veroorzaken.
- Kijk met de camera niet recht in de zon of in het licht van sterke lichtbronnen.
- Houd de camera uit de buurt van kleine kinderen en zuigelingen.
 - Gebruik en berg de camera altijd op buiten het bereik van kleine kinderen en zuigelingen omdat anders de volgende gevaarlijke situaties kunnen ontstaan die ernstig letsel kunnen veroorzaken:
 - Verward raken in de riem van de camera, wat verstikking tot gevolg kan hebben.
 - Per ongeluk inslikken van de batterijen, kaartjes of andere kleine onderdelen.
 - Per ongeluk ontsteken van de flitser terwijl ze in de flitser kijken of vlak voor de ogen van andere kinderen.
 - Per ongeluk een letsel oplopen door bewegende delen van de camera.
- Gebruik uitsluitend SD/SDHC/SDXC-geheugenkaartjes of Eye-Fi-kaartjes. Gebruik nooit andere soorten kaartjes. Als u per ongeluk een ander soort kaartje in de camera plaatst, dient u contact op te nemen met een geautoriseerde distributeur of onderhoudscentrum. Probeer het kaartje niet met geweld te verwijderen.
- Als u vaststelt dat het laadapparaat rook, warmte, een ongewoon geluid of een ongewone geur afgeeft, dient u het gebruik onmiddellijk te stoppen en de stekker uit het stopcontact te halen, waarna u contact opneemt met een geautoriseerde verdeler of servicedienst.
- Dek de flitser, op het moment dat die ontsteekt, niet af met uw hand.

De batterij hanteren

- Houd batterijen altijd droog.
- Gebruik om te voorkomen dat batterijen gaan lekken, oververhit raken, brand veroorzaken of exploderen, uitsluitend het voor dit product aanbevolen type batterijen.
- Plaats de batterijen voorzichtig, zoals beschreven in de gebruiksaanwijzing, in de camera.
- Indien de oplaadbare batterijen niet binnen de vastgestelde tijd opgeladen zijn, laad de batterijen dan niet verder op en gebruik ze niet meer.
- Gebruik batterijen met krassen of andere beschadiging op de buitenkant niet; bekraas de batterij niet.
- Stel batterijen nooit bloot aan zware schokken of ononderbroken trillingen door ze te laten vallen of erop te slaan. Dit kan oververhitting, brand of explosies veroorzaken.
- Is een batterij gaan lekken, geeft ze een ongewone geur af, is ze verkleurd of vervormd, of gedraagt de batterij zich op een andere manier afwijkend, stop dan onmiddellijk met het gebruik van de camera en blijf op een veilige afstand van vuur.
- Als er batterijvloeistof op uw kleding terecht is gekomen, trek het kledingstuk dan uit en spoel het onmiddellijk met schoon, stromend, koud water. Raadpleeg onmiddellijk een arts wanneer de vloeistof met uw huid in aanraking is gekomen.

De draadloze LAN-functie gebruiken

- **Schakel de camera uit in ziekenhuizen en op andere locaties waar medische apparatuur aanwezig is.**
De radiogolven van de camera kunnen medische apparatuur negatief beïnvloeden, waardoor deze apparatuur mogelijk niet goed meer werkt en ongelukken kunnen worden veroorzaakt.
- **Schakel de camera uit wanneer u zich in een vliegtuig bevindt.**
Het gebruik van draadloze apparaten in vliegtuigen kan de veilige werking van het vliegtuig belemmeren.

LET OP

Hanteren van de camera

- **Bespeurt u in de buurt van de camera ongewone geuren, vreemde geluiden of rook, gebruik de camera dan onmiddellijk niet meer.**
 - Haal de batterijen nooit met blote handen uit de camera omdat u zich dan kunt branden.

- Gebruik de camera niet met natte handen. Dit kan oververhitting, explosies, brand, elektrische schokken of andere defecten veroorzaken.
- Let op de camerariem terwijl u de camera met u meedraagt. De riem kan achter een vreemd voorwerp blijven haken en zo ernstige schade veroorzaken.
- **Laat de camera nooit achter op plaatsen waar deze aan extreem hoge temperaturen kan worden blootgesteld.**
 - Doet u dat toch, dan kan daardoor de kwaliteit van bepaalde onderdelen achteruit gaan en in sommige gevallen zelfs brand worden veroorzaakt. Gebruik het laadapparaat niet als deze is bedekt (bijvoorbeeld een deken). Hierdoor kan oververhitting en uiteindelijk zelfs brand ontstaan.
- **Behandel de camera met zorg om te voorkomen dat u verbrandingen oploopt.**
 - Omdat de camera metalen onderdelen bevat, kan oververhitting ontstaan en kunt u zich branden. Let daarom op het volgende:
 - Gebruikt u de camera lang achtereen, dan kan hij heet worden. Hanteer u de camera in deze toestand, dan kan dat een verbranding veroorzaken.
 - Op plaatsen waar extreem lage temperaturen kunnen optreden, kan de temperatuur van het camerahuis lager worden dan de omgevingstemperatuur. Draag waar mogelijk handschoenen als u de camera bij lage temperaturen hanteert.
 - Om de uiterst precieze technologie in dit product te beschermen, mag u de camera nooit achterlaten op de volgende plaatsen, ongeacht of u de camera op die plaatsen gebruikt of opslaat
 - Plaatsen waar de temperatuur en/of vochtigheid hoog zijn of onderworpen zijn aan extreme schommelingen. In direct zonlicht, op het strand, in een afgesloten wagen of nabij andere warmtebronnen (kachel, radiator, enz.) of een luchtbevochtiger.
 - In omgevingen met veel zand of stof.
 - In de buurt van brandbare of explosieve voorwerpen.
 - Op natte plaatsen, zoals een badkamer of in de regen. Wanneer producten met weerbestendig ontwerp worden gebruikt, dient u ook de bijbehorende handleidingen te raadplegen.
 - Op plaatsen die blootstaan aan sterke trillingen.

- Laat de camera nooit vallen en stel hem nooit bloot aan zware schokken of trillingen.
- Wanneer u de camera bevestigt op of verwijderd van een statief, draait u aan de statiefschroef, niet aan de camera.
- Verwijder voor u de camera transporteert het statief en alle andere niet-OLYMPUS-accessoires.
- Laat de elektrische contacten van de camera ongemoeid.
- Richt de camera niet te lang op de zon. Daardoor kan de lens of het sluitergordijn beschadigd raken, kunnen kleurvervalsing of nevenbeelden op het beeldopnamelement optreden en kan zelfs brand ontstaan.
- Laat geen sterk licht of zonlicht in de zoeker komen. De warmte kan de zoeker beschadigen.
- Druk of trek niet met grote kracht aan de lens.
- Haal de batterijen uit de camera als u denkt de camera lange tijd niet te zullen gebruiken. Kies een koele, droge opbergplaats om condensatie of schimmelvorming in de camera te voorkomen. Is de camera lange tijd opgeborgen geweest, schakel de camera dan in en controleer of deze nog goed werkt door de ontspanknop in te drukken.
- De camera kan een storing vertonen als hij wordt gebruikt op een plaats die blootstaat aan een magnetisch/elektromagnetisch veld, radiogolven of hoogspanning, bijvoorbeeld nabij een televisietoestel, magnetron, videogame, luidsprekers, grote monitor, tv/radiomast of zendmasten. In dergelijke gevallen schakelt u de camera uit en weer aan voor u hem gebruikt.
- Houd altijd rekening met de beperkingen voor de gebruiksomgeving, die beschreven zijn in de handleiding van de camera.
- De door de camera verbruikte hoeveelheid energie is sterk afhankelijk van de gebruikte functies.
- Bij omstandigheden zoals die hieronder beschreven zijn, wordt continu energie verbruikt en raakt de batterij snel leeg.
 - Door veelvuldig te zoomen.
 - Door in de stand Fotograferen herhaaldelijk automatisch scherp te stellen door de ontspanknop half in te drukken.
 - Door gedurende lange tijd een foto weer te geven op de monitor.
 - Als de camera aangesloten is op een printer.
- Als een lege batterij gebruikt wordt, bestaat het gevaar dat de camera uitgeschakeld wordt zonder dat een waarschuwing voor de ladingstoestand gegeven wordt.
- De lithium-ionbatterij van Olympus is uitsluitend bedoeld voor de digitale camera van Olympus. Gebruik de batterij niet voor andere toestellen.
- Er kan een storing in het contact optreden als de polen van de batterij nat of vettig zijn. Droog de batterij voor gebruik goed met een droge doek.
- Laad de batterij altijd op als deze voor het eerst wordt gebruikt of als deze langere tijd niet gebruikt is.
- Probeer de camera en de reservebatterij zo warm mogelijk te houden, indien de camera wordt gebruikt met batterijvoeding bij een lage temperatuur. Het is mogelijk dat een batterij die is leeggeraakt bij lage temperaturen, weer herstelt als deze de kamertemperatuur aanneemt.
- Schaf voldoende reservebatterijen aan, voordat u een lange reis maakt, met name als u naar het buitenland gaat. Het is mogelijk dat het aanbevolen type batterij in het buitenland niet verkrijgbaar is.
- Zorg ervoor dat de batterijen gerecycled worden om de natuurlijke hulpbronnen te ontzien. Zorg er bij de afvoer van lege batterijen voor, dat de polen zijn afgedekt en neem altijd de plaatselijke voorschriften en regelgeving in acht.
- **Laat kinderen en (huis)dieren niet aan de batterijen zitten (voorkom gevaarlijk gevaar zoals het likken aan of in de mond stoppen en kauwen op batterijen).**

De batterij hanteren

- Controleer de batterij voor het opladen altijd op lekkage, verkleuringen, vervormingen of andere afwijkingen.
- Tijdens langdurig gebruik kunnen de batterijen heet worden. Verwijder de batterij nooit onmiddellijk na gebruik van de camera om kleine brandwonden te voorkomen.
- Denkt u de camera langere tijd achtereen niet te gebruiken, haal de batterij er dan uit.
- Leg de batterij op een koele plaats als u deze gedurende een lange periode opbergt.
- Deze camera gebruikt één lithium-ionbatterij van Olympus. Gebruik de voorgeschreven originele batterij. Er bestaat ontploffingsgevaar als de batterij wordt vervangen door een batterij van het verkeerde type.

Gebruik uitsluitend toepassingsgerichte oplaadbare batterijen en batterijlader

We adviseren u om uitsluitend de originele toepassingsgerichte oplaadbare batterijen en batterijlader van Olympus bij deze camera te gebruiken.

Het gebruik van niet-originele oplaadbare batterijen en/of batterijlader kan brand of persoonlijk letsel veroorzaken als gevolg van lekken, verhitting, ontbranding of beschadiging van de batterij. Olympus stelt zich niet aansprakelijk voor ongelukken of beschadigingen die voortkomen uit het gebruik van batterijen en/of batterijlader die geen originele Olympus-accessoire zijn.

Monitor

- Oefen geen overmatige kracht uit op de monitor. Hierdoor kan het beeld vaag worden, waardoor een storing in de weergave of beschadigingen aan de monitor veroorzaakt kunnen worden.
- Langs de onder- en bovenrand van het monitorbeeld kan een heldere band verschijnen, maar dat wijst niet op een defect.
- Kijkt u met de camera schuin naar een object, dan kunnen de contouren van het beeld er op de monitor gerafeld uitzien, maar dat wijst niet op een defect. Met de camera in de stand Weergeven is dit verschijnsel minder opvallend.
- Op plaatsen waar lage temperaturen voorkomen, kan het enkele momenten duren voordat de monitor oplicht of kunnen tijdelijke kleurveranderingen optreden. Gebruikt u de camera op extreem koude plaatsen, dan is het goed om de camera tussen de opnamen op een warme plaats op te bergen. Een monitor die slecht presteert als gevolg van lage temperaturen, herstelt zich weer bij normale temperatuursomstandigheden.
- De monitor van dit product is gebouwd met een zeer hoge nauwkeurigheid, maar er kan een vaste of dode pixel in de monitor voorkomen. Deze pixels hebben geen invloed op het beeld dat u opstaat. Als gevolg van de karakteristieke eigenschappen kan de ongelijkmatigheid in kleur of helderheid ook afhankelijk zijn van de hoek, maar dit is te wijten aan de structuur van de monitor. Dit is echter normaal en betekent geen storing.

Wettelijke en andere bepalingen

- Olympus geeft geen enkele garantie of waarborg ten aanzien van mogelijke kosten of van winstverwachtingen door rechtmatig gebruik van dit apparaat, of van aanspraken van derden, die voortvloeien uit ondeskundig gebruik van dit apparaat.
- Olympus geeft geen enkele garantie of waarborg ten aanzien van mogelijke kosten of van winstverwachtingen door rechtmatig gebruik van dit apparaat die voortvloeien uit het verloren gaan van beeldgegevens.

Beperkte aansprakelijkheid

- Olympus geeft geen enkele garantie of waarborg, noch uitdrukkelijk noch stilzwijgend aanvaard, ten aanzien van of met betrekking tot de inhoud van dit geschreven materiaal of van de software en kan in geen enkel opzicht aansprakelijk worden gesteld voor enige stilzwijgende waarborg met betrekking tot de verkoopbaarheid of de geschiktheid voor enige specifiek doel of voor enige directe, indirecte, zwaarwegende, bijkomstige of andere schade (met inbegrip van en niet beperkt tot schade door derving van inkomsten of verlies van zakelijke winsten, onderbreking van zakelijke activiteiten en verlies van zakelijke informatie) die voortvloeien uit het gebruik van of niet kunnen gebruiken van het geschreven materiaal of van de software of van de apparatuur. Sommige landen accepteren een dergelijke uitsluiting of beperking op de aansprakelijkheid voor directe of indirecte schade of van de stilzwijgende waarborg niet, zodat de hierboven opgesomde beperkingen mogelijk op uw situatie niet van toepassing zijn.
- Olympus behoudt zich alle rechten van deze handleiding voor.

Waarschuwing

Fotografieren of gebruik van materiaal waarop het auteursrecht van toepassing is kan schending van het auteursrecht betekenen. Olympus aanvaardt geen enkele aansprakelijkheid voor ongeautoriseerd fotografieren, voor het gebruik van de apparatuur of voor handelingen die in strijd zijn met de rechten van belanghebbenden.

Betreffende het copyright

Alle rechten voorbehouden. Niets van dit geschreven materiaal of van deze software mag zonder vooraf verkregen schriftelijke toestemming van Olympus op geen enkele wijze of langs welke elektronische of mechanische weg dan ook, met inbegrip van fotokopiëren, het langs elektronische weg vastleggen en het gebruik van informatieopslag en informatiezoeksysteem, worden gebruikt of gereproduceerd. Olympus aanvaardt geen enkele aansprakelijkheid voor de in deze handleiding of in de software besloten informatie, of voor schade die kan voortvloeien uit het gebruik van de in deze handleiding of in de software besloten informatie. Olympus behoudt zich het recht voor de uitvoering en de inhoud van deze handleiding te wijzigen zonder voorafgaande kennisgeving of enige verplichting.

FCC-voorschriften

Deze apparatuur is getest en in overeenstemming bevonden met de limieten voor een digitaal apparaat in klasse B volgens deel 15 van de FCC-regels. Deze limieten zijn ontwikkeld om een redelijke bescherming te bieden tegen schadelijke storing bij gebruik in een woonomgeving. Deze apparatuur genereert, maakt gebruik van en produceert mogelijk radiofrequentie-energie en kan schadelijke storing van radiocommunicatie veroorzaken als deze apparatuur niet wordt geïnstalleerd en gebruikt in overeenstemming met de instructies. Er is echter geen garantie dat er geen storing zal optreden in een bepaalde installatie. Mocht deze apparatuur schadelijke storing met andere apparaten veroorzaken, wat kan worden gecontroleerd door de apparatuur uit en weer in te schakelen, wordt de gebruiker aangemoedigd om de storing door een van de volgende maatregelen te verhelpen:

- Richt de ontvangstantenne anders of verplaats deze.
- Vergroot de afstand tussen apparaat en ontvanger.
- Sluit het apparaat aan op een stopcontact van een andere groep dan die waarop de ontvanger is aangesloten.
- Raadpleeg voor hulp de dealer of een ervaren radio/televisie-technicus.
- Voor het aansluiten van de camera op een USB-compatibele computer mag uitsluitend de door OLYMPUS bij de camera geleverde USB-kabel worden gebruikt.

FCC-voorschriften

Wijzigingen of aanpassingen waarvoor de partij verantwoordelijk voor naleving niet uitdrukkelijk toestemming heeft verleend, kunnen het recht van de gebruiker om dit apparaat te bedienen ongeldig maken.

Deze zender mag niet samen met een andere antenne of zender worden geïnstalleerd of bediend.

Deze apparatuur voldoet aan de FCC/IC-bepalingen die gelden voor blootstelling aan straling in een niet-beheerde omgeving en voldoet aan de FCC-richtlijnen die gelden voor blootstelling aan radiofrequentie (RF) in bijlage C bij OET65 en RSS-102 van de IC-regels inzake blootstelling aan radiofrequentie (RF). Deze apparatuur laat erg lage RF-energieniveaus optekenen waarvan wordt aangenomen dat ze voldoen zonder dat de specifieke absorptieratio (SAR) moet worden getest.

Voor klanten in Noord-, Midden- en Zuid-Amerika en de Caraïben

Conformiteitsverklaring

Modelnummer : E-M5 II
Handelsnaam : OLYMPUS
Verantwoordelijke partij : **OLYMPUS IMAGING AMERICA INC.**
Adres : 3500 Corporate Parkway, P. O. Box 610, Center Valley, PA 18034-0610, VS
Telefoonnummer : 484-896-5000

Getest op naleving van FCC-normen

VOOR THUIS- OF KANTOORGEBRUIK

Dit apparaat voldoet aan Deel 15 van de FCC-richtlijnen en de door Industry Canada vrijgestelde RSS-norm(en). Bediening is afhankelijk van de volgende twee voorwaarden:

- (1) Dit apparaat mag geen hinderlijke storingen veroorzaken.
- (2) Dit apparaat moet elke ontvangen storing accepteren, inclusief storing die onbedoelde bediening kan veroorzaken.

Dit digitale apparaat van Klasse B voldoet aan de Canadese norm ICES-003. CAN ICES-3(B)/NMB-3(B)

BEPERKTE GARANTIE OLYMPUS AMERIKA - PRODUCTEN VAN OLYMPUS IMAGING AMERICA INC.

Olympus garandeert dat de bijgeleverde Olympus®-beeldapparatuur en Olympus®-accessoires (individueel een "product" genoemd en samen de "producten") vrij zijn van defecten bij normaal gebruik voor een periode van een (1) jaar vanaf de datum van aankoop.

Als een product defect zou raken binnen de garantieperiode van een jaar, dient de klant het defecte product retourneren naar de door Olympus aangewezen en door Olympus geautoriseerde servicedienst voor reparatie in overeenstemming met de hieronder beschreven procedure (zie "WAT U MOET DOEN WANNEER SERVICE NODIG IS").

Olympus zal naar eigen goeddunken het defecte product herstellen, vervangen of aanpassen op kosten van Olympus, gesteld dat het onderzoek gevoerd door Olympus uitwijst dat (a) het defect zich heeft voorgedaan bij een normaal en correct gebruik en (b) het product nog wordt gedekt door de beperkte garantie.

Herstel, vervanging of aanpassing van defecte producten is de enige verplichting van Olympus en de enige oplossing voor de klant onder deze garantie. Reparatie of vervanging van een product zal de garantieperiode niet verlengen, tenzij de wet dit voorschrijft.

Behalve waar de wet dit verbiedt, is de klant aansprakelijk en zal deze betalen voor de verzending van de producten naar de door Olympus aangewezen servicedienst voor reparatie. Olympus kan niet verplicht worden om preventief onderhoud, noch installatie, deïnstallatie of gewoon onderhoud uit te voeren. Olympus behoudt zich het recht voor om (i) herstellde en/of geschikte gebruikte onderdelen (die voldoen aan de kwaliteitseisen van Olympus) te gebruiken voor reparaties binnen de garantie of enige andere reparaties en (ii)

eventuele interne of externe veranderingen door te voeren aan het ontwerp en/of de functies van de producten zonder hiervoor aansprakelijk te kunnen worden gesteld.

ZAKEN DIE NIET DOOR DEZE BEPERKTE GARANTIE WORDEN GEDEKT

Volgende zaken worden niet door deze beperkte garantie of op enige andere manier door Olympus gedekt, expliciet, impliciet of statutair:

- (a) producten en accessoires die niet door Olympus zijn geproduceerd en/of niet de merknaam "OLYMPUS" dragen (de garantiedekking voor apparaten en accessoires van andere fabrikanten, die door Olympus kunnen worden verdeeld, valt onder de verantwoordelijkheid van de betreffende fabrikant van deze producten en accessoires in overeenstemming met de voorwaarden en duur van de garanties van deze fabrikant);
- (b) producten die uit elkaar werden gehaald, werden hersteld, werden gewijzigd of aangepast door andere personen dan geautoriseerd servicepersoneel van Olympus, tenzij deze herstellingen door anderen werden uitgevoerd na schriftelijke toestemming van Olympus;
- (c) defecten of schade aan de producten ten gevolge van slijtage, verkeerd gebruik, misbruik, nalatigheid, zand, vloeistoffen, schokken, verkeerde bewaring, niet uitvoeren van gepland onderhoud, batterijlekkens, gebruik van accessoires of verbruiksgoederen van andere producenten dan "OLYMPUS", of gebruik van de producten in combinatie met apparaten die niet compatibel zijn;
- (d) softwareprogramma's;

- (e) verbruiksgoederen (met inbegrip van maar niet beperkt tot lampen, inkt, papier, films, afdrukken, negatieven, kabels en batterijen); en/of
- (f) Producten die geen geldig geplaatst en geregistreerd Olympus-serienummer hebben, tenzij het om een model gaat waarop Olympus geen serienummers plaatst en registreert.
- (g) Producten die verzonden, geleverd, gekocht of verkocht zijn van/door dealers die zich buiten Noord-Amerika, Centraal Amerika, Zuid-Amerika en het Caraïbisch gebied bevinden; en/of
- (h) Producten die niet bedoeld of geautoriseerd zijn voor verkoop in Noord-Amerika, Zuid-Amerika, Centraal Amerika of het Caraïbisch gebied (d.w.z. grijze marktgoederen).

GARANTIEDISCLAIMER; BEPERKING VAN SCHADEVERGOEDING; BEVESTIGING VAN GEHELE GARANTIEOVEREENKOMST; BEOOGDE BEGUNSTIGDE

MET UITZONDERING VAN DE HIERBOVEN VERMELDE BEPERKTE GARANTIE GEEFT OLYMPUS GEEN ENKELE ANDERE GARANTIE OF WAARBORG MET BETREKKING TOT DE PRODUCTEN, ZOWEL DIRECT ALS INDIRECT, EXPLICIET OF IMPLICIET, OF TEN GEVOLGE VAN EEN OF ANDERE WET, VOORSCHRIFT, COMMERCIEEL GEBRUIK OF ANDERSZINS, INCLUSIEF MAAR NIET BEPERKT TOT ELKE GARANTIE INZAKE GESCHIKTHEID, DUURZAAMHEID, ONTWERP, WERKING OF TOESTAND VAN DE PRODUCTEN (OF DELEN ERVAN) OF DE VERKOOPBAARHEID VAN DE PRODUCTEN OF HUN GESCHIKTHEID VOOR EEN BEPAALD DOEL, OF MET BETREKKING TOT DE INBREUK OP EEN PATENT, AUTEURSRECHT OF ANDER EIGENDOMSRECHT DAT HIERIN WORDT GEBRUIKT OF IS INBEGREPEN.

ALS BEPAALDE IMPLICIETE GARANTIES GELDEN TEN GEVOLGE VAN EEN BEPAALDE WETGEVING, WORDEN DEZE QUA DUUR BEPERKT TOT DE DUUR VAN DE BEPERKTE GARANTIE.

HET IS MOGELIJK DAT SOMMIGE STATEN EEN VERWERPING VAN AANSPRAKELIJKHEID OF EEN BEPERKING VAN DE GARANTIES EN/OF EEN BEPERKING INZAKE AANSPRAKELIJKHEID NIET ERKENNEN. IN VOORKOMEND GEVAL ZIJN DE BOVENSTAANDE VERWERPINGEN VAN AANSPRAKELIJKHEID EN UITSLUITINGEN MOGELIJK NIET VAN TOEPASSING.

HET IS BOVENDIEN MOGELIJK DAT DE GEBRUIKER BEROEP KAN DOEN OP ANDERE EN/OF BIJKOMENDE RECHTEN EN

MIDDELEN DIE VARIËREN VAN STAAT TOT STAAT.

DE KLANT ERKENT EN GAAT ERMEE AKKOORD DAT OLYMPUS NIET AANSPRAKELIJK KAN WORDEN GESTELD VOOR EVENTUELE SCHADE DIE DE GEBRUIKER OPLOOPT TEN GEVOLGE VAN EEN VERTRAAGDE LEVERING, FALEN VAN HET PRODUCT, HET ONTWERP, DE SELECTIE OF DE PRODUCTIE VAN HET PRODUCT, BEELD- OF GEGEVENSVERLIES OF BESCHADIGING, OF TEN GEVOLGE VAN ENIGE ANDERE OORZAAK, OM HET EVEN OF ER AANSPRAKELIJKHEID WORDT AANGEHAALD TEN GEVOLGE VAN CONTRACTBREUK, ONGELDIGHEID (MET INBEGRIJ VAN NALATIGHEID EN STRIKTE PRODUCTAANSPRAKELIJKHEID) OF ANDERS. OLYMPUS KAN IN GEEN GEVAL AANSPRAKELIJK WORDEN GESTELD VOOR ENIGE INDIRECTE, TOEVALLIGE, GEVOLG-OF SPECIALE SCHADE (MET INBEGRIJ VAN MAAR NIET BEPERKT TOT WINSTDERIVING OF VERLIES VAN GEBRUIK), LOSSTAAND VAN HET FEIT OF OLYMPUS AL DAN NIET OP DE HOOGE IS OF ZOU MOETEN ZIJN VAN DE MOGELIJKHEID TOT DERGELIJK VERLIES OF DERGELIJK SCHADE.

Garanties en waarborgen die door om het even welke persoon werden gegeven, met inbegrip van maar niet beperkt tot dealers, vertegenwoordigers, verkopers of agenten van Olympus, die niet overeenstemmen of in tegenstrijd zijn met de bepalingen van deze beperkte garantie, zijn niet bindend voor Olympus tenzij deze schriftelijk werden opgesteld en goedgekeurd door een gemachtigde vertegenwoordiger van Olympus.

Deze beperkte garantie is de volledige en exclusieve garantieverklaring waartoe Olympus zich verbindt met betrekking tot de producten en zal alle voorafgaande en gelijktijdige mondelinge of schriftelijke overeenkomsten, akkoorden, voorstellen en communicaties inzake dit onderwerp vervangen.

Deze beperkte garantie geldt uitsluitend voor de oorspronkelijke klant en kan niet worden overgedragen of doorverwezen.

WAT U MOET DOEN WANNEER SERVICE BENODIGD IS

De klant moet contact opnemen met de het voor uw regio aangewezen team voor klantenondersteuning van Olympus om het inzenden van het Product voor reparatie te coördineren. Bezoek of bel naar één van de volgende adressen om contact op te nemen met het team voor klantenondersteuning van Olympus in uw regio:

Canada:

www.olympuscanada.com/repair/
1 800 622 6372

Verenigde Staten:

www.olympusamerica.com/repair/
1-800-622-6372

Latijns-Amerika:

www.olympusamericalatina.com

De klant moet alle beelden of andere gegevens die opgeslagen zijn op een product kopiëren of overbrengen naar andere opslagmedia voor beelden of gegevens voordat het product ter reparatie naar Olympus wordt verzonden.

OLYMPUS IS IN GEEN GEVAL VERANTWOORDELIJK VOOR HET OPSLAAN, BEWAREN OF ONDERHOUDEN VAN EVENTUELE BEELD- OF ANDERE GEGEVENS OPGESLAGEN OP EEN PRODUCT DAT WERD ONTVANGEN VOOR SERVICE OF OP EEN FILM DIE IS ACHTERGEBLEVEN IN EEN PRODUCT DAT WERD ONTVANGEN VOOR SERVICE, NOCH KAN OLYMPUS AANSPRAKELIJK WORDEN GESTELD VOOR ENIGE SCHADE IN HET GEVAL VAN BEELD- OF GEGEVENSVERLIES TIJDENS DE SERVICE (INCLUSIEF MAAR NIET BEPERKT TOT DIRECTE, INDIRECTE, TOEVALLIGE, GEVOLG- OF SPECIALE SCHADE, WINSTDERIVING OF VERLIES VAN GEBRUIK), LOSSTAAND VAN HET FEIT OF OLYMPUS AL DAN NIET OP DE HOOGTE IS OF ZOU MOETEN ZIJN VAN DE MOGELIJKHEID TOT DERGELIJK VERLIES OF DERGELIJK SCHADE.

De klant dient het Product zorgvuldig te verpakken met voldoende verpakkingsmateriaal ter voorkoming van schade bij het vervoer. Nadat het product juist is verpakt, moet het volgens de instructies van het betreffende team voor klantenondersteuning van Olympus naar Olympus of een door Olympus geautoriseerde servicedienst voor reparatie worden verzonden.

Bij het retourneren van producten voor voor reparatie, moet het pakket de volgende zaken bevatten:

- 1) De originele bon met de datum en plaats van aankoop. Handgeschreven bonnen worden niet geaccepteerd;
- 2) Een kopie van deze beperkte garantie **waarop het serienummer staat vermeld dat overeenstemt met het serienummer op het product** (tenzij het om een model gaat waarop Olympus geen serienummers plaatst en registreert);
- 3) Een gedetailleerde beschrijving van het probleem; en

- 4) Voorbeeldafdrukken, negatieven, digitale afdrukken (of bestanden op een schijf) indien beschikbaar en indien deze verband houden met het probleem.

BEWAAR KOPIEËN VAN ALLE DOCUMENTEN. Noch Olympus noch een door Olympus geautoriseerde servicedienst voor reparatie zal verantwoordelijk zijn voor documenten die tijdens transport verloren gaan of worden vernietigd.

Wanneer de service voltooid is, wordt het product gefrankeerd naar u teruggestuurd.

PRIVACY

Alle informatie die u verstrekt om uw garantieclaim te verwerken, wordt vertrouwelijk behandeld en zal alleen worden gebruikt en bekendgemaakt voor doeleinden van het verwerken en uitvoeren van reparatieservices onder garantie.

Voor klanten in Europa



Het waarmerk "CE" garandeert dat dit product voldoet aan de richtlijnen van de EU (Europese Unie) wat betreft veiligheid, gezondheid, milieubehoud en persoonlijke veiligheid van de gebruiker. Apparaten met het keurmerk "CE" zijn bedoeld voor de Europese markt.

Hierbij verklaren Olympus Imaging Corp. en Olympus Europa SE & Co. KG dat deze E-M5 II beantwoordt aan de essentiële vereisten en andere relevante bepalingen van richtlijn 1999/5/EG.

Ga voor meer informatie naar: <http://www.olympus-europa.com/>
Dit symbool [een doorgekruiste rolcontainer WEEE Annex IV] geeft aan dat oude elektrische en elektronische apparatuur apart wordt ingezameld in landen die zijn aangesloten bij de EU.

Gooi uw oude apparatuur niet bij het huisvuil.

Volg de in uw land geldende afvalrichtlijnen wanneer u dit product weggooit.

Dit symbool [een doorgekruiste rolcontainer volgens Richtlijn 2006/66/EG bijlage II] geeft aan dat in de EU-landen afgedankte batterijen apart moeten worden ingezameld.

Gooi oude batterijen niet bij het huisvuil.

Volg de in uw land geldende afvalrichtlijnen wanneer u oude batterijen weggooit.



Waarborgbepalingen

In het onwaarschijnlijke geval dat uw product defect is, hoewel het wel juist is gebruikt (in overeenstemming met de schriftelijke instructies in de handleiding die bij het product zijn geleverd) tijdens de geldende nationale garantieperiode en is aangekocht bij een geautoriseerd distributeur van Olympus binnen het zakelijke gebied van OLYMPUS EUROPA SE & Co. KG zoals aangegeven op de website: <http://www.olympus-europa.com>. Deze wordt gerepareerd of volgens het oordeel van Olympus vervangen, zonder verdere kosten. Om Olympus in staat te stellen u tot uw volle tevredenheid en zo snel mogelijk de gevraagde garantiediensten te leveren, vragen we u de informatie en instructies zoals hieronder vermeld, in acht te nemen:

- 1 Voor aanspraak op deze garantie volgt u de instructies op <http://consumer-service.olympus-europa.com> voor registratie en volgen (deze service is niet beschikbaar in alle landen) of neemt u het product, de bijbehorende originele factuur of aankoopbon en het volledig ingevulde garantiecertificaat mee naar de dealer waar het product is aangeschaft of een andere servicedienst van Olympus binnen het zakelijke gebied van OLYMPUS EUROPA SE & Co. KG zoals aangegeven op de website: <http://www.olympus-europa.com>, voor het einde van de van toepassing zijnde nationale garantieperiode.
- 2 Zorg ervoor dat het garantiecertificaat ook is ingevuld door Olympus of een geautoriseerde dealer of servicedienst. Zorg er daarom voor dat uw naam, de naam van de dealer, het serienummer en het jaar, de maand en datum van aankoop allemaal volledig zijn ingevuld of dat de originele factuur of aankoopbon (met de naam van de dealer, de aankoopdatum en het type product) aan het garantiecertificaat is bevestigd.
- 3 Omdat deze garantieverklaring niet opnieuw wordt uitgereikt, dient u ze op een veilige plaats te bewaren.
- 4 Houd er rekening mee dat Olympus geen risico's of kosten zal aanvaarden die voortvloeien uit het vervoer van het product naar de dealer of een door Olympus geautoriseerde servicedienst.
- 5 Deze garantie dekt niets van het volgende en de klant zal de reparatiekosten moeten betalen, zelfs voor defecten die zich hebben voorgedaan tijdens de hierboven vermelde garantieperiode.
 - a. Enig gebrek dat optreedt wegens verkeerde hantering (zoals het uitvoeren van handelingen die niet inde handleiding staan vermeld, enz.)

- b. Elk gebrek dat optreedt wegens een reparatie, wijziging, reiniging, etc. die niet is uitgevoerd door Olympus of een geautoriseerd onderhoudscentrum van Olympus.
 - c. Gebreken of beschadigingen die ontstaan bij het transporteren, door vallen, stoten, etc. na aankoop van het product.
 - d. Gebreken of beschadigingen die ontstaan door een brand, aardbeving, overstroming, blikseminslag, andere natuurrampen, milieuvervuiling en onregelmatige spanningsbronnen.
 - e. Elk gebrek dat optreedt wegens onzorgvuldige of ongeschikte opslag (zoals opbergen op een plaats die is blootgesteld aan hoge temperaturen en relatieve vochtigheid, nabij insectenwerende middelen zoals naftaleen of schadelijke stoffen, etc.), ondeskundig onderhoud, etc.
 - f. Elk gebrek dat optreedt wegens lege batterijen, etc.
 - g. Enig gebrek dat ontstaat doordat zand, modder, etc. in de behuizing van het product is gekomen.
6. De enige aansprakelijkheid van Olympus onder deze garantie blijft beperkt tot de reparatie of vervanging van het product. Enige aansprakelijkheid onder deze garantie voor indirecte of vervolgv verliezen of -schade in enige vorm die door de klant zijn opgelopen of geleden door een defect in het product, en in het bijzonder enig verlies of enige schade veroorzaakt door lenzen, films of andere apparatuur of accessoires die is/zijn gebruikt met het product of voor enig verlies dat voortvloeit uit een vertraging in reparatie of verlies van gegevens, is uitgesloten. Deze bepalingen hebben geen invloed op de wettelijke dwingende regelgeving.

Voor klanten in Thailand

Dit telecommunicatieapparaat voldoet aan de technische vereisten van de NTC.

Voor klanten in Mexico

De bediening van dit apparaat is afhankelijk van de volgende twee voorwaarden:

- (1) dit apparaat of toestel veroorzaakt mogelijk schadelijke interferentie en (2) dit apparaat of toestel moet alle interferenties aanvaarden, ook interferenties die een ongewenste werking kunnen veroorzaken.

Voor klanten in Singapore

Voldoet aan
IDA Standards
DB104634

Handelsmerken

- Microsoft en Windows zijn gedeponeerde handelsmerken van Microsoft Corporation.
- Macintosh is een handelsmerk van Apple Inc.
- Het SDXC-logo is een handelsmerk van SD-3C, LLC.
- Eye-Fi is een handelsmerk van Eye-Fi, Inc.
- De functie "Shadow Adjustment Technology" bevat gepatenteerde technologieën van Apical Limited.
- Micro Four Thirds, Four Thirds en de Micro Four Thirds- en Four Thirds-logo's zijn handelsmerken of gedeponeerde handelsmerken van OLYMPUS IMAGING Corporation in Japan, de Verenigde Staten, de lidstaten van de Europese Unie en andere landen.
- Wi-Fi is een gedeponeerd handelsmerk van Wi-Fi Alliance.
- Het Wi-Fi CERTIFIED-logo is een certificeringskeurmerk van de Wi-Fi Alliance.
- De in deze handleiding genoemde normen voor camera bestandssystemen zijn de door de Japan Electronics and Information Technology Industries Association (JEITA) opgestelde "Design Rule for Camera File System/DCF"-normen.
- Alle andere genoemde bedrijfs- en productnamen zijn gedeponeerde handelsmerken en/of handelsmerken van de betreffende rechthebbenden.



THIS PRODUCT IS LICENSED UNDER THE AVC PATENT PORTFOLIO LICENSE FOR THE PERSONAL AND NONCOMMERCIAL USE OF A CONSUMER TO (i) ENCODE VIDEO IN COMPLIANCE WITH THE AVC STANDARD ("AVC VIDEO") AND/OR (ii) DECODE AVC VIDEO THAT WAS ENCODED BY A CONSUMER ENGAGED IN A PERSONAL AND NON-COMMERCIAL ACTIVITY AND/OR WAS OBTAINED FROM A VIDEO PROVIDER LICENSED TO PROVIDE AVC VIDEO. NO LICENSE IS GRANTED OR SHALL BE IMPLIED FOR ANY OTHER USE. ADDITIONAL INFORMATION MAY BE OBTAINED FROM MPEG LA, L.L.C. SEE [HTTP://WWW.MPEGLA.COM](http://WWW.MPEGLA.COM)

De software in deze camera kan software van derden bevatten. Software van derden is onderhevig aan de algemene voorwaarden, opgelegd door de eigenaars of licentienemers van de betreffende software, waaronder deze software aan u wordt verstrekt.

Deze voorwaarden en andere softwarebepalingen van derden, indien toeassing, vindt u terug in het PDF-bestand met de softwareverklaring die opgeslagen is op de meegeleverde cd-rom of op <http://www.olympus.co.jp/en/support/ims/g/digicamera/download/notice/notice.cfm>

De volgende functies zijn toegevoegd of aangepast door de firmware-update.

Aanvullingen/aanpassingen door firmware versie 2.0



Weergeven in de zoeker	178
Fotomodus ([Underwater] toegevoegd)	178
Bracketing ([Focus BKT] toegevoegd)	179
'Time lapse'-fotograferen ([Movie Settings] toegevoegd)	179
Geluid bij film opnemen met een IC-recorder	180
AF/MF [MF Clutch] toegevoegd	180
Disp/■)/PC [Expand LV Dyn. Range] en [Multi Function Settings] zijn aangepast	181
Movie [PCM Recorder Link] aangepast [Noise Filter] en [Picture Mode] toegevoegd	181
Ingebouwde elektronische zoeker [S-OVF] toegevoegd	182
Knopfunctie	182
OI.Share (compatibel met versie 2.6)	182
OLYMPUS Capture (compatibel met versie 1.1)	182
Standaardinstellingen	183

Weergeven in de zoeker

Het pictogram S-OVF is toegevoegd voor weergave op de monitor tijdens het fotograferen.

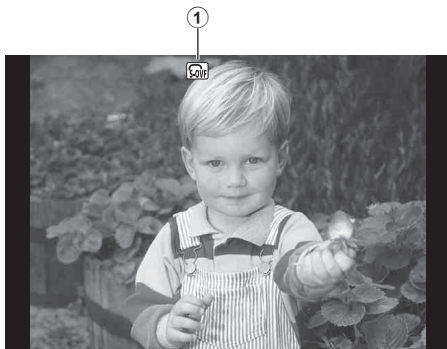

① S-OVF Blz. 182

Fotomodus ([Underwater] toegevoegd)

De instelling [ Underwater] is toegevoegd aan de fotomodus (Blz. 70).

 Underwater	Produceert levendige kleuren die geschikt zijn voor onderwaterfotografie.
-----------------------------------------------------------------------------------------------------	---------------------------------------------------------------------------

Opmerkingen

- Aanbevolen wordt om [+WB] in de aangepaste menu's (MENU →  → ) op [Off] in te stellen bij het fotograferen met de instelling [ Underwater] (Blz. 106).

Bracketing ([Focus BKT] toegevoegd)

[Focus BKT] (focus bracketing) is toegevoegd aan bracketing (Blz. 90).

Focus BKT

Maak een serie foto's met verschillende scherpstelposities. De scherpte verplaatst zich steeds verder weg van de oorspronkelijke scherpstelpositie. Kies het aantal foto's met [Set number of shots], de verandering in de scherpstelafstand met [Set focus differential] en de laadtijd voor de externe flitser met [⚡ Charge Time]. Kies kleinere waarden voor [Set focus differential] om de verandering in de scherpstelafstand te verkleinen, grotere waarden om deze te vergroten.

Druk de ontspanknop helemaal in en laat hem direct weer los. Het fotograferen gaat door tot het geselecteerde aantal foto's is genomen of tot de sluitknop nogmaals volledig wordt ingedrukt.

- Zet de sluitertijd bij flitsfotografie op 1/20 sec. of langzamer.
- Focus bracketing is niet beschikbaar bij lenzen waarvan de bevestiging overeenkomt met de Four-Thirds-standaard.
- Focus bracketing eindigt als tijdens het fotograferen de zoomstand of de scherpte wordt aangepast.
- Het fotograferen stopt als de scherpte oneindig heeft bereikt.

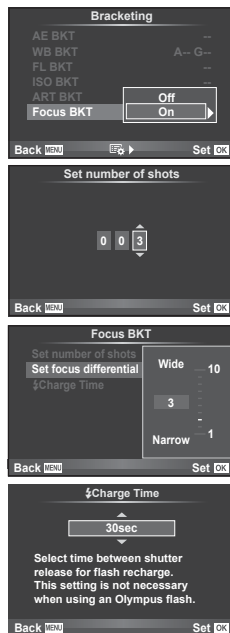

'Time lapse'-fotograferen ([Movie Settings] toegevoegd)

[Movie Settings] is toegevoegd aan 'time lapse'-fotograferen (Blz. 89).

Movie Settings	[Movie Resolution]: kies een grootte voor 'time lapse'-films. [Frame Rate]: kies een beeldsnelheid voor 'time lapse'-films.
-----------------------	--------------------------------------------------------------------------------------------------------------------------------

Let op

- HDMI-uitvoer is niet beschikbaar voor films opgenomen met [4K] geselecteerd voor [Movie Settings] > [Movie Resolution].
- Afhankelijk van uw systeem kunt u mogelijk geen [4K]-films weergeven op uw computer. Meer informatie is beschikbaar op de website van OLYMPUS.

Filmgeluid opnemen met een IC-recorder

U kunt filmgeluid opnemen met een IC-recorder.

Sluit een IC-recorder aan op de microfoonaansluiting. Gebruik voor de aansluiting een kabel zonder weerstand.

Stel vooraf [Camera Rec. Volume] onder [PCM Recorder  Link] in op de aangepaste menu's (**MENU** →  → ) (Blz. 181).

Filmgeluid opnemen met de OLYMPUS IC-recorder LS-100

Als u de OLYMPUS IC-recorder LS-100 gebruikt voor het opnemen van filmgeluid, kunt u 'slate tones' opnemen en het opnemen van het geluid starten en stoppen met de functies op de camera.

Stel vooraf [Slate Tone] en [Synchronized  Rec.] onder [PCM Recorder  Link] in op [On] in de aangepaste menu's (**MENU** →  → ) (Blz. 181).



Werk de firmware van de LS-100 bij naar de laatste versie voordat u deze functie gebruikt.

- 1 Sluit de LS-100 aan op de USB-poort en de microfoonaansluiting.
 - Als de LS-100 is aangesloten op de USB-poort, verschijnt een bericht om een verbindingstype te kiezen. Selecteer [PCM Recorder]. Als het dialoogvenster niet verschijnt, selecteert u [Auto] voor [USB Mode] (Blz. 103) in de aangepaste menu's.
- 2 Begin met filmen.
 - De LS-100 begint tegelijkertijd met het opnemen van geluid.
 - Houd  ingedrukt om 'slate tones' op te nemen.
- 3 Stop met filmen.
 - De LS-100 houdt tegelijkertijd op met het opnemen van geluid.

Opmerkingen

- Raadpleeg hiervoor ook de documentatie die geleverd is bij de LS-100.



AF/MF

De volgende instelling is toegevoegd aan de aangepaste menu's (**MENU** →  → ) (Blz. 100).

[MF Clutch] toegevoegd

Optie	Beschrijving	
MF-schakeling	<p>Indien ingesteld op [Inoperative] is MF-schakeling (handmatig scherpstellen) door de werking van de lens of handmatig scherpstellen door middel van snapshot-scherpstellen niet beschikbaar.</p> <p>Gebruik om handmatig scherp te stellen de scherpstelring met de scherpstelring naar voren gedrukt.</p> <ul style="list-style-type: none"> • Werk de firmware bij naar de laatste versie om deze functie te gebruiken. 	134



Disp/)/PC

De volgende instellingen in de aangepaste menu's (MENU →  → ) zijn aangepast (Blz. 102).

[Expand LV Dyn. Range] en [Multi Function Settings] zijn aangepast

Optie	Beschrijving	
Uitbreid. LV dyn. afstand	Het bereik van [Expand LV Dyn. Range] is veranderd naar [S-OVF].	182
Multifunctie-instellingen	De functie S-OVF is toegevoegd aan de multifunctie.	—



Movie

De volgende instellingen in de aangepaste menu's (MENU →  → ) zijn aangepast/toegevoegd (Blz. 108).



[PCM Recorder Link] aangepast

Optie	Beschrijving	
PCM Recorder  Link	[Camera Rec. Volume]: Als dit is ingesteld op [Inoperative], worden de instellingen voor geluid opnemen op de camera uitgeschakeld en worden de instellingen op de IC-recorder toegepast bij het opnemen van filmgeluid. [Slate Tone]: Selecteer [On] om het maken van 'slate tones' in te schakelen. [Synchronized  Rec.]: Als dit is ingesteld op [On], begint en stopt de IC-recorder het opnemen van geluid gelijk met het starten en stoppen met filmen.	180



[Noise Filter] en [Picture Mode] toegevoegd

Optie	Beschrijving	
 Ruisfilter	Kies de mate van ruisonderdrukking die toegepast wordt bij hoge ISO-gevoeligheden bij het opnemen van film.	—
 Fotomodus	Als dit is ingesteld op [On] worden films opgenomen in de fotomodus die geschikt is voor bewerken.	—



Ingebouwde elektronische zoeker

De volgende instelling is toegevoegd aan de aangepaste menu's (**MENU** →  → ) (Blz. 109).



[S-OVF] toegevoegd

Optie	Beschrijving	
S-OVF	Selecteer [On] voor een weergave in de zoeker die overeenkomt met een optische zoeker. Selecteer [S-OVF] om de details in schaduwen beter zichtbaar te maken. <ul style="list-style-type: none">  wordt weergegeven in de zoeker als [S-OVF] start. De weergave wordt niet aangepast voor instellingen zoals witbalans, belichtingscompensatie en fotomodus. 	—

Knopfunctie

De volgende instelling is toegevoegd aan de knopfunctie (**MENU** →  →  → [Button Function]) (Blz. 66).

S-OVF	Druk op de knop voor een zoekerweergave die overeenkomt met een optische zoeker.  wordt weergegeven in de zoeker. Druk nogmaals op de knop om [S-OVF] te stoppen.
-------	----------------------------------------------------------------------------------------------------------------------------------------------------------------------------------------------------------------------------------------------------

-  (S-OVF) is tevens toegevoegd aan [Multi Function].
- [S-OVF] kan niet worden ingesteld in de iAuto-modus (**iAUTO**), modus creatief filter (**ART**), scènemodus (**SCN**), PHOTO STORY-modus, en filmmodus (.

OI.Share (compatibel met versie 2.6)

OI.Share versie 2.6 wordt ondersteund.

OLYMPUS Capture (compatibel met versie 1.1)

OLYMPUS Capture versie 1.1 wordt ondersteund.

Als de camera met een kabel via de USB-poort is aangesloten op een computer, kunt u op afstand opnemen, de opname-instellingen wijzigen en beelden overbrengen van de camera naar een pc met OLYMPUS Capture.

Standaardinstellingen





De standaardinstellingen voor nieuwe functies en de aangepaste standaardinstellingen zijn als volgt.

*1: Kan worden toegevoegd aan [Myset].















*2: Standaard kan worden hersteld door [Full] voor [Reset] te selecteren.

*3: Standaard kan worden hersteld door [Basic] voor [Reset] te selecteren.



















Fotografeermenu

Tabblad	Functie		Standaard	*1	*2	*3		
		Time Lapse Settings		Uit			179	
		Filminstellingen	Filmresolutie	FullHD		✓		✓
			Framesnelheid	10fps				
	Bracketing	Focus BKT		Uit	✓	✓	✓	179
		Aantal opnamen instellen		99	✓	✓	✓	179
		Scherpstelverschil instellen		5	✓	✓	✓	179
		 Oplaadtijd		0 sec.	✓	✓		179

Aangepast menu

Tabblad	Functie		Standaard	*1	*2	*3			
		AF/MF							
		MF-schakeling		Actief	✓	✓	✓	180	
		Disp(■)/PC							
		Multifunctie-instellingen		Color Creator, Vergroting,  ISO/  WB,  WB/  ISO, Beeldverhouding, S-OVF	✓	✓		181	
		Movie							
			Ruisfilter	Standaard		✓	✓	181	
			Fotomodus	Uit	✓	✓		181	
		PCM Recorder  Link	Camera-opnamevolume		Actief				181
			Slate tone		Uit		✓		
	Gesynchroniseerd opnemen 		Uit						
	Ingebouwde elektronische zoeker								
	S-OVF		Uit	✓	✓	✓	182		

Symbolen

 RC-flitsstand	143
	99
 Menuweergave	99
 (Gezichtsprioriteit AF)	49, 100
	67
 (Indexweergave)	79
 (Gezoomd weergeven)	79
 (Wissen van een enkel beeld)	81
 (Fotoselectie)	82
 (Beveiligen)	81
 (Beeld draaien)	96
 (Audio-opname)	82
 (Helderheid van de monitor aanpassen)	99
 (Diashow)	80
 (Pieptoon)	103
 Waarschuwingsniveau	110
 /Info Settings	102
 Beeldstabilisatie	101
 H fps	101
 L fps	101
 Bedieningsinstellingen	102
 Instellen	105
 Modus	108
 Ruisfilter	181
 Fotomodus	181
 Set Home	100
 Slow Limit	105
 +WB	106
 +WB	105, 117
 Keep Warm Color	106
 X-sync	105, 117
 Preview-vergrendeling	103
	103

A

Aangepast menu (☼)	100
A (Diafragma-prioriteitsstand)	35
AdobeRGB	106
AEL/AFL	111

AEL aflezing	104
AE-lock	19, 67, 111
AF-veld (□■■)	48
AF hulpverl. (AF-hulpverlichting)	100
AF-modus	51, 100
AF-tracking	51
Alle 	105
Ann. Prioriteit C/S	101
ART (Creatieve filter)	23, 30
Art Fade	40
Audio-opname	82, 98

B

Beeldeffect	70, 87
Beeldformaat	135
Stilstaand beeld	61
Videobeelden	62
Beeldoverlap	98
Beeldratio	60
Beeldstab	57
Belichtingsafst.	110
Belichtingscorrectie	47
Bestandsnaam	106
BKT (Bracketing)	90
Bracketing	90
BULB	37
Bulb-fotografie	37
Bulb/Time-focus	100
Bulb/Time-monitor	104
Bulb/Time-timer	104
Button Function	101

C

C-AF	51
C-AF+TR	51
Composietfotografie	38
Composietinstellingen	104
Compressie	135
Continue AF	51
Copyrightinstell.	107
Creatieve filter	30

D

Datum/tijd instellen 	18
Deelorder	82
Diashow	80
Dig. televoorzetlens	67, 88
Display-interval	19
Tijdens afspelen	76
Tijdens fotograferen	19
dpi-Instelling	106
Draadloos LAN	124
Draairichting	101

E

Elektronische zoomsnelheid	110
Enkelv. AF	51
EV trap	104
Eye-Fi	110

F

Film 	74, 108
Filmteleconverteer	41
Filter LV-modus	103
Flitscompensatie	66
Flitser met draadloze afstandsbediening. 143	
Focus BKT	179
Focus-modus (AF-modus)	51
Formaat (Kaartinstellingen)	85
Fotofunctie-Instellingen	102
Fotografeermenu	85
Fotograferen	
Filmopname	40
Fotograferen	23
Foto's bewerken	96
Functie knop	101

G

Geluidsignaal van autofocus (pieptoon) .. 103	
Gezichtsprioriteit AF	49, 100
Gezoomd weergeven	79

H

Half indrukken bij IS	101
-----------------------	-----

Handmatig scherpstellen (MF)	51, 138
HDMI	102
HDR	53
High Dynamic Range (HDR)	53
Histogram Settings	102

I

iAUTO (IAUTO)	23, 26, 39
Indexweergave	79, 83, 117
Info-instellingen	
 /Info-instellingen	102
INFO-knop	22, 48, 52, 77
ISO	54, 104
ISO-auto	104
ISO-auto set	104
ISO-gevoeligheid	54
ISO stap	104

J

JPEG bewrk	97
------------	----

K

Kaart	14, 134
Kaart-inst.	85
Kalenderscherm	79, 83, 117
Keystone Comp.	94
Kleurruimte	106
Kunsteffecten	31

L

laden bezig	13
Langdurige belichting (BULB/TIME)	37
Lens I.S. Priority	101
Lichtbak	116
Lichte/donkere delen	52
Live Bulb	104
Live composietfotografie	38
Live controle	40
Live Time	104
LIVE TIME	37
Live uitleg	26, 67
Locatie-informatie	123
LV-superbedieningspaneel	45
LV Versterk.	102

M	
M (Handmatige modus)	37
Meerv. Belichting	92
Menuschakelaar	101
Menuweergave (☞ Menuweergave) ..	99
Metering	54
MF	67
MF (handmatig scherpstellen)	51, 138
MF-Hulp	100, 112
MF-schakeling	180
Mijn clips	42
Minder flikkering	103
Movie Effect	40
Movie+Photo Mode	41
Multi Echo	40
Multi-functie	68
Multifunctie-instellingen	181
Myset	86
N	
Naam bew.	106
Niveau aanp.	110
O	
OI.Share	182
OLYMPUS Capture	182
One Shot Echo	40
Opn.Beeld	99
Opslag	126
P	
P (Programmeerstand)	34
Pannen	27
Panorama	28
PCM Recorder K Link	181
PHOTO STORY	32
Piekinstellingen	103
Pixel Count	105
Pixel-Mapping	153
Preview	67
Preview-vergrendeling	103
Print	129
Printreservering 	131
Prioriteit	106

Programma-aanpassing (Ps)	34
Programmatuur	99
Programmauitleg	102
Pupildetectie AF	49

Q

Quick Motion-films	44
--------------------------	----

R

Rasterweergave	102
RAW	61
RAW bewrk.	97
RAW+JPEG Wissen	106
RC-modus (⚡ RC Mode)	143
Regelen van de flitssterkte 	66
Registratie	127
Release Lag-Time	101
Repeterende opnamen	58
Reset Lens	100
Roteren	79
Ruisfilter	104
Ruisonderdr.	104

S

S (Sluירתijdvoork.-modus)	36
S-OVF	182
S-AF	51
S-AF+MF	51
Sceneprogr.	27
Schaduw Comp.	105
Scherpstelling	100
SCN (Sceneprogr.)	27
SD-kaart	134
SD-kaart formatteren	85
Set Home ( Set Home)	100
Setup-menu	99
Sleep	17, 103
Small Target (Small AF target)	48
Snel Wissen	106
sRGB	106
Super Spot AF (Zoomframe AF)	50

T

televisie.....	113
Terugzetten.....	86
Testopname.....	67
Tijdfotografie.....	37
'Time Lapse'-film.....	89
'Time Lapse' fotograferen.....	89, 179
Touch-AF.....	25
Touchscreeninstel.....	110
Trage synchronisatie.....	64

U

USB-Modus.....	103
----------------	-----

V

Verbinding met smartphone.....	121
Vergrend.....	98
Verlichte LCD.....	103
Video Out.....	102
Volume-aanpassing.....	80
Volumeniveau.....	108

W

WB.....	55, 105
Weergave.....	78
Filmweergave.....	78, 81
Foto's weergeven.....	78, 79
Weergavemenu.....	96
Wi-Fi-instellingen.....	124
Ruisonderdrukking.....	108
Wissen.....	81
Alles wissen.....	85
Selectie wissen.....	82
Wissen.....	81

Z

Zelfontspanner.....	58
Zoomkader-AF.....	50
Zwart-wit (monotoon).....	70
Korrelige film.....	30

datum van uitgave
september 2015.

OLYMPUS®

<http://www.olympus.com/>

OLYMPUS EUROPA SE & CO. KG

Vestiging: Consumer Product Division
Wendenstrasse 14 – 18, 20097 Hamburg, Duitsland
Tel.: +49 40 – 23 77 3-0/Fax: +49 40 – 23 07 61
Afleveradres goederen: Modul H, Willi-Bleicher Str. 36, 52353 Düren, Duitsland
Brieven: Postfach 10 49 08, 20034 Hamburg, Duitsland

Europese Technische klantendienst:

Bezoek ook onze homepage <http://www.olympus-europa.com>

of bel ons GRATIS NUMMER*: **00800 – 67 10 83 00**

voor Oostenrijk, België, Tsjechië, Denemarken, Finland, Frankrijk, Duitsland, Luxemburg, Nederland, Noorwegen, Polen, Portugal, Rusland, Spanje, Zweden, Zwitserland, Verenigd Koninkrijk.

* Sommige (mobiele) telefoonservices / -providers geven geen toegang of hebben een extra voorvoegsel voor +800 nummers nodig.

Voor alle Europese landen die niet vermeld werden en als u ons niet kunt bereiken op de hierboven vermelde nummers, a.u.b. gebruik maken van de volgende BETALENDE NUMMERS: **+49 40 – 237 73 899**.