

DEUTSCH .....	3
ENGLISH .....	13
FRANÇAIS .....	23
ITALIANO .....	33
ESPAÑOL .....	43
NEDERLANDS .....	53
SVENSKA .....	63
SUOMI .....	73
DANSK .....	83
РУССКИЙ .....	93

*Vielen Dank, dass  
Sie sich für dieses  
SWAROVSKI OPTIK  
Produkt entschieden  
haben. Bei Fragen  
wenden Sie sich bitte  
an Ihren Fachhändler  
oder kontaktieren Sie  
uns direkt unter  
WWW.SWAROVSKIOPTIK.COM.*

# 1. ÜBERBLICK

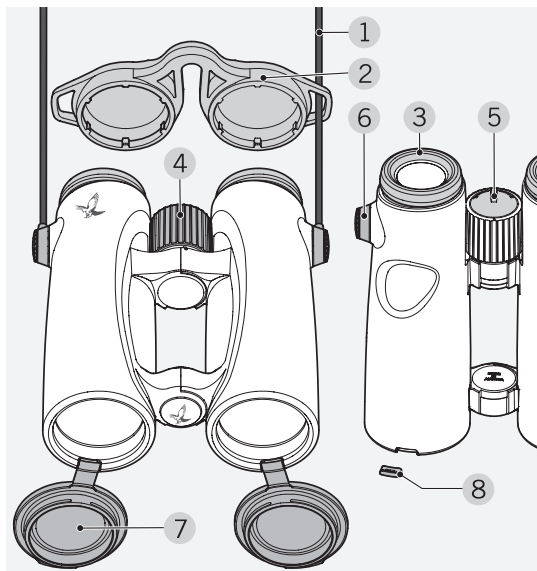

- |                      |                                  |
|----------------------|----------------------------------|
| 1 Trageriemen        | 6 Abdeckung Riemenanbindung      |
| 2 Okularschutzdeckel | 7 Objektivschutzdeckel           |
| 3 Drehaugenmuschel   | 8 Abdeckung Objektivschutzdeckel |
| 4 Fokussierad        |                                  |
| 5 Dioptriesperre     |                                  |

Zusätzlich im Lieferumfang enthalten:  
Field Bag, Reinigungstuch.

Im Auslieferungszustand des EL ist der Riemen nicht montiert. Je nach Anforderung können Sie einfach und schnell den Riemen oder Sonderzubehör montieren.

## 2. RIEMENMONTAGE



Drücken Sie den Knopf nach innen und drehen Sie diesen gegen den Uhrzeigersinn (90°).

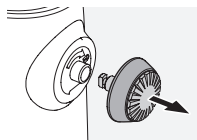

Ziehen Sie den Knopf heraus.

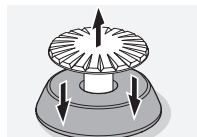

Lösen Sie den Stift vom Ring.

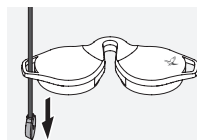

Um einen Regenschutzdeckel oder anderes Zubehör zu montieren, ziehen Sie den Riemen zuerst durch die Öse des jeweiligen Deckels.

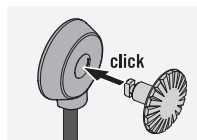

Drücken Sie den Stift in den Riemen, bis es „klickt“.

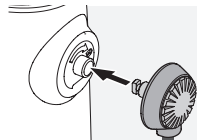

Setzen Sie den Knopf an der vorgeesehenen Stelle am Fernglas ein.

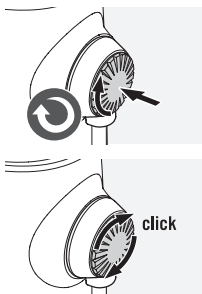

Drücken Sie den Stift fest nach innen und drehen Sie diesen ein wenig im Uhrzeigersinn.

Lösen Sie den Druck vom Stift und drehen Sie diesen weiter im Uhrzeigersinn bis es „klickt“.

**Hinweis:**  
Lässt sich der Stift ohne Drücken nicht mehr drehen, ist er sicher eingerastet.

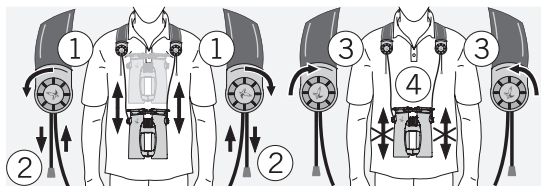
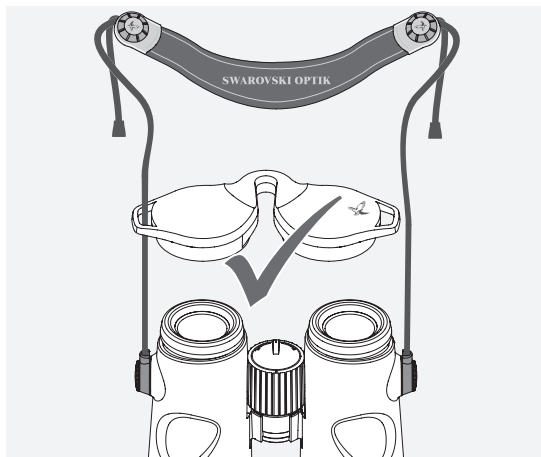

### 3. *BEDIENUNG*

#### 3.1 EINSTELLUNG DER DREHAUGENMUSCHEL

Grundsätzlich stehen Ihnen bei der Verwendung vier verschiedene Einstellungspositionen mit unterschiedlichem Abstand des Auges zur Okularlinse zur Verfügung. Somit können Sie individuell die Augenmuscheln auf Ihre persönliche Position einstellen.

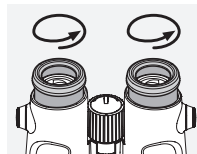

**Pos. A:** Ausgangsposition ohne Brille: Drehen Sie hierzu gegen den Uhrzeigersinn die Augenmuscheln ganz heraus.

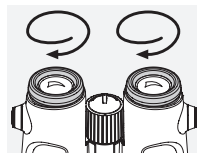

**Pos. B:** Ausgangsposition mit Brille: Drehen Sie beide Drehaugenmuscheln im Uhrzeigersinn bis zum Anschlag hinein.



**Pos. C und D:** Alternative Positionen bzw. Zwischenstufen für Brillenträger sowie Nicht-Brillenträger.

#### 3.2 EINSTELLUNG DES AUGENABSTANDES

Um ein einziges rundes Bild zu sehen, knicken Sie beide Fernglashälften so weit, bis keine störenden Schatten mehr auftreten.

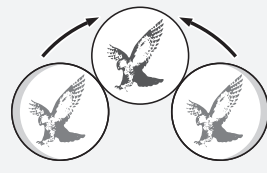
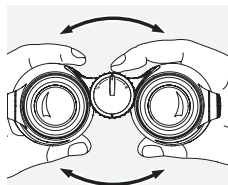



### 3.3 FIXIEREN UND LÖSEN DER DIOPTRIESPERRE

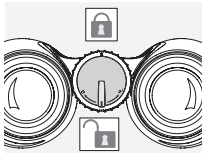

Mit einer 180° Drehung im Uhrzeigersinn wird die Dioptriesperre fixiert. Eine 180° Drehung gegen den Uhrzeigersinn löst diese wieder.

### 3.4 DIOPTRIEAUSGLEICH

Um die optimale Bildqualität zu erreichen, muss die eventuell unterschiedliche Sehkraft zwischen dem linken und dem rechten Auge ausgeglichen werden.

#### Verwendung bei gleicher Sehkraft beider Augen

Für den Fall, dass die Dioptriesperre fixiert ist, lösen Sie diese wie in Punkt 3.3 beschrieben.

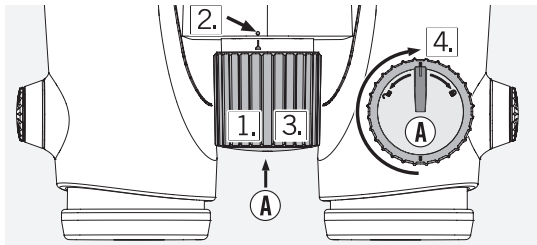

1. Ziehen Sie das Fokussierrad heraus.
2. Stellen Sie die Dioptrieskala durch Drehen des Fokussierrades auf „0“.
3. Drücken Sie danach das Fokussierrad wieder hinein.
4. Fixieren Sie die Dioptriesperre (siehe Punkt 3.3).

#### Verwendung bei unterschiedlicher Sehkraft beider Augen:

Für den Fall, dass die Dioptriesperre fixiert ist, lösen Sie diese wie in Punkt 3.3 beschrieben.

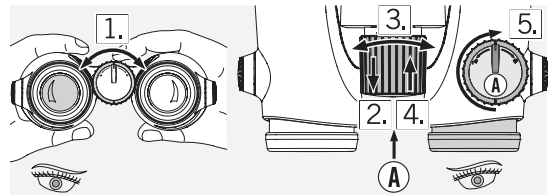

1. Blicken Sie mit dem linken Auge durch das linke Okular und stellen Sie mit dem Fokussierrad die Bildschärfe eines ausgewählten Objektes ein.
2. Ziehen Sie das Fokussierrad heraus.
3. Blicken Sie nun mit dem rechten Auge durch das rechte Okular auf das selbe Objekt und stellen Sie mit dem Fokussierrad auf optimale Bildschärfe ein.
4. Drücken Sie danach das Fokussierrad wieder hinein.
5. Fixieren Sie die Dioptriesperre (siehe Punkt 3.3).

### 3.5 EINSTELLUNG DER BILDSCHÄRFE

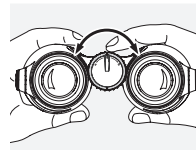

Durch Drehen des Fokussierades können Sie jedes Objekt von der kürzesten Einstellentfernung (siehe technisches Datenblatt) bis unendlich scharf stellen.

### 4. DEMONTAGE DES OBJEKTIVSCHUTZDECKELS

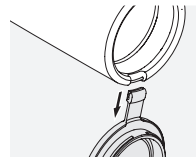

1. Öffnen Sie den Objektivschutzdeckel.
2. Ziehen Sie den Objektivschutzdeckel fest nach unten.

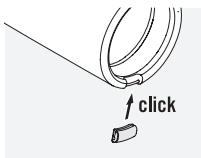

3. Stecken Sie die Abdeckung auf den Metallring. Erst wenn ein Klick zu hören ist, ist die Abdeckung fixiert.

#### Hinweis:

Wenn Sie den Objektivschutzdeckel wieder montieren möchten, schieben Sie die Abdeckung mit dem Daumen vom Metallring und wiederholen dann mit den Objektivschutzdeckeln Schritt 3.

## 5. ALLGEMEINE HINWEISE

### 5.1 SERIENNUMMER

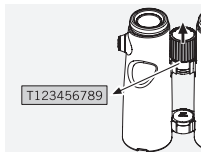

Die Seriennummer Ihres EL Fernglases finden Sie unter dem Fokussierrad. Um diese ablesen zu können, muss das Fokussierrad herausgezogen werden.

### 5.2 WEITERE INFORMATIONEN



Ausführliche Infos und Tipps finden Sie unter: [WWW.SWAROVSKIOPTIK.COM](http://WWW.SWAROVSKIOPTIK.COM).

## 6. PFLEGE UND WARTUNG

### 6.1 REINIGUNGSTUCH

Mit dem beiliegenden Reinigungstuch aus Mikrofasern können Sie selbst empfindlichste Glasflächen reinigen. Es

ist geeignet für Objektive, Okulare und Brillen. Bitte halten Sie das Reinigungstuch sauber, da Verunreinigungen die Linsenoberfläche beschädigen können. Ist das Tuch verschmutzt, können Sie es in handwarmer Seifenlauge waschen und an der Luft trocknen lassen. Verwenden Sie es bitte ausschließlich zur Reinigung von Glasflächen.

### 6.2 REINIGUNG

Wir haben alle Elemente und Oberflächen so ausgelegt, dass sie pflegeleicht sind.

Um die optische Brillanz Ihres Fernglases dauerhaft zu gewährleisten, sollten Sie die Glasoberflächen schmutz-, öl- und fettfrei halten. Zur Reinigung der Optik entfernen Sie zuerst gröbere Partikel mit einem Optikpinsel. Zur nachfolgenden gründlichen Reinigung empfiehlt sich leichtes Anhauchen und anschließendes Reinigen mit dem Reinigungstuch.

Das Gehäuse pflegen Sie am besten mit einem weichen, feuchten Putztuch (bitte verwenden Sie dazu nicht das Reinigungstuch).

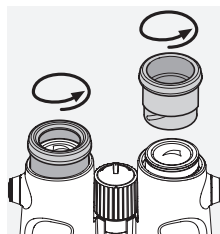

Bei starker Verschmutzung (z.B. Sand) sind die Drehaugenmuscheln komplett abschraubbar und somit sehr einfach zu reinigen.

### 6.3 AUFBEWAHRUNG

Sie sollten Ihr Fernglas in seiner Tasche an einem gut gelüfteten Ort aufbewahren.

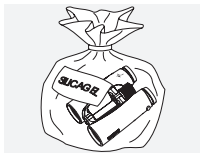

Ist das Fernglas nass, muss es vorher getrocknet werden.

In Tropengebieten oder in Gegenden mit hoher Umgebungsfeuchtigkeit ist der beste Lagerort ein luftdichter Behälter mit einem Feuchtigkeits-Absorptionsmittel (z.B. Silikagel).

## 7. ZU IHRER SICHERHEIT



Niemals mit dem Gerät in die Sonne blicken! Das führt zu einer Verletzung Ihrer Augen!



Niemals während des Gehens durch das Gerät blicken! Sie könnten Hindernisse übersehen.

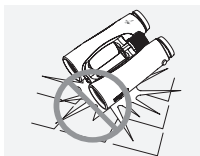

Schützen Sie bitte Ihr Gerät vor Stößen.

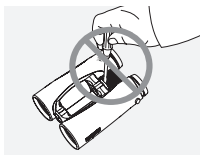

Reparatur- und Servicearbeiten dürfen nur von SWAROVSKI OPTIK Absam (Austria) oder SWAROVSKI OPTIK North America durchgeführt werden, ansonsten erlischt die Garantie.

Alle Angaben sind typische Werte.

Änderungen in Ausführung und Lieferung sowie Druckfehler sind vorbehalten.

*We thank you for  
choosing this product from  
SWAROVSKI OPTIK.  
If you have any  
questions, please consult  
your specialist dealer  
or contact us directly at  
WWW.SWAROVSKIOPTIK.COM.*

# 1. OVERVIEW

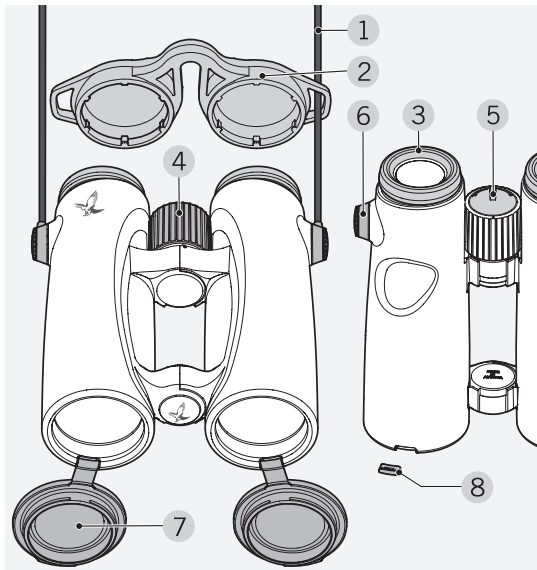

- |                   |                            |
|-------------------|----------------------------|
| 1 Carrying strap  | 5 Diopter lock             |
| 2 Eyepiece cover  | 6 Strap connector cover    |
| 3 Twist-in eyecup | 7 Objective lens cover     |
| 4 Focusing wheel  | 8 Objective lens cover cap |

Supplied with the EL:  
Field bag, lens-cleaning cloth.

The strap is not attached to the EL during delivery. You can easily attach the strap or special accessories.

# 2. ATTACHING THE STRAP



Press the button inwards and turn it counterclockwise (90°).

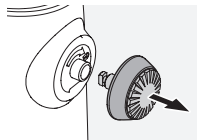

Pull out the button.

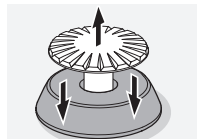

Detach the pin from the ring.

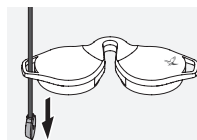

To attach a rain guard or other accessory, first pull the strap through the loop of the respective cover.

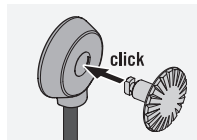

Align the button pin with the strap connector ring and press until it clicks.

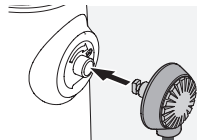

Insert the button strap into the buttonhole on the binoculars.

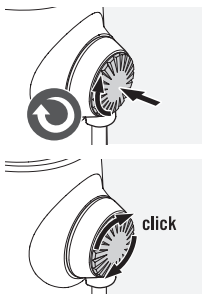

Press the pin in firmly and turn slightly clockwise.

Release the pressure on the pin and continue to turn it clockwise until it clicks (approximately  $\frac{1}{4}$  turn).

**Note:**

If the pin can no longer be turned without pressing it, it is securely in place.

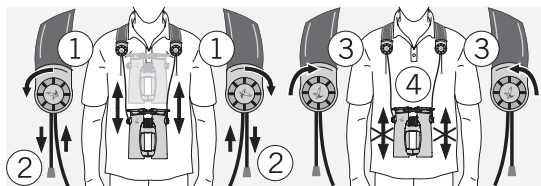
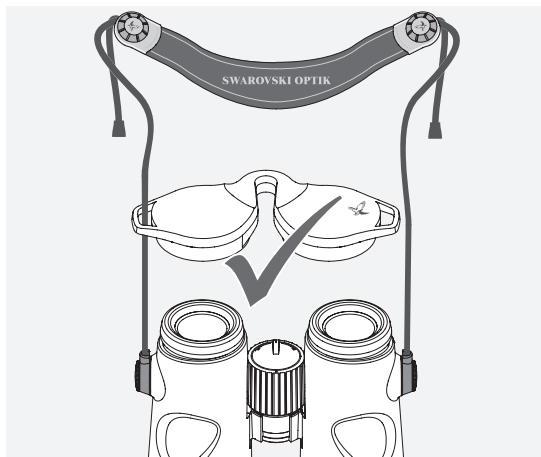

### 3. OPERATION

#### 3.1 ADJUSTING THE TWIST-IN EYECUPS

In principle, you can choose between four different setting positions that provide varying distances between your eye and the lens. You can set the optimal distance according to your personal preference.

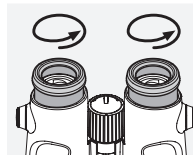

**Pos. A:** Initial position without spectacles: Twist out the eyecups anti-clockwise to the full extent.

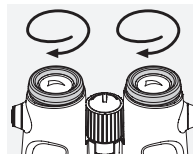

**Pos. B:** Initial position with spectacles: Twist in the eyecups clockwise until they stop.

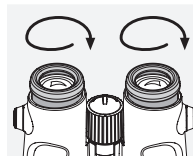

**Pos. C and D:** Alternative positions or interim adjustment stages for spectacle wearers and non-spectacle wearers.

#### 3.2 ADJUSTING THE INTERPUPILLARY DISTANCE

To see a single round image, adjust the separation between the two halves of the binoculars until the irritating shadows disappear.

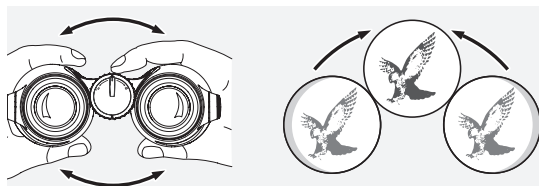

### 3.3 SECURING AND RELEASING THE DIOPTR LOCK

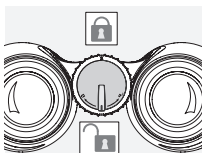

The diopter lock is secured by turning it 180° in a clockwise direction. Turning it 180° in a counterclockwise direction releases it again.

### 3.4 DIOPTRIC COMPENSATION

To achieve optimal image quality, it is necessary to correct any varying visual acuity between the left and right eye.

#### Use with equal acuity of both eyes:

If the diopter lock is secured, release it as described in section 3.3.

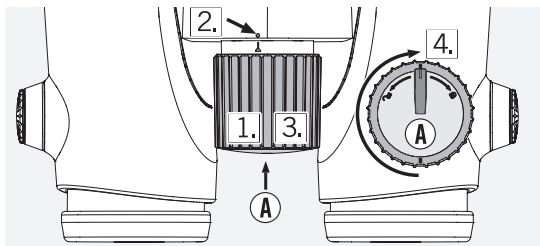

1. Pull the focusing wheel outwards.
2. By turning the focusing wheel, set the dioptic scale to "0".
3. Push the focusing wheel back in.
4. Secure the diopter lock (see section 3.3).

#### Use with varying acuity of both eyes:

If the diopter lock is secured, release it as described in section 3.3.

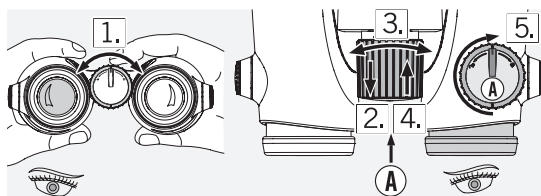

1. Look through the left ocular with your left eye and turn the focusing wheel to focus sharply on a selected object.
2. Pull the focusing wheel outwards.
3. Now look at the same object through the right ocular with your right eye and again adjust the focusing wheel to attain optimal clarity.
4. Press the focusing wheel back in again.
5. Secure the diopter lock (see section 3.3).

### 3.5 ADJUSTING THE FOCUS

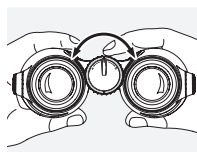

To get your object into focus, simply turn the focusing wheel from the shortest focusing distance (see technical data sheet) to infinity.

### 4. REMOVING THE OBJECTIVE LENS COVER

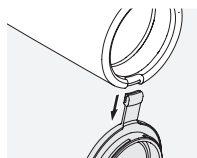

1. Open the objective lens cover.
2. Pull the objective lens cover firmly downwards.

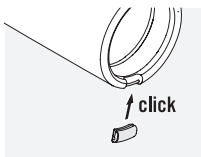

3. Push the protective gap cover provided onto the metal ring. The gap cover is not firmly attached until a click can be heard.

**Note:**

If you want to reattach the objective lens cover again, push the protective gap cover off the metal ring with your thumb and then repeat step 3 with the objective lens cover.

## 5. GENERAL INFORMATION

### 5.1 SERIAL NUMBER

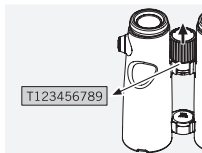

You will find the serial number of your EL binoculars underneath the focusing wheel. In order to be able to read it, the focusing wheel must be pulled out.

### 5.2 FURTHER INFORMATION



You will find comprehensive information and tips at: [WWW.SWAROVSKIOPTIK.COM](http://WWW.SWAROVSKIOPTIK.COM).

## 6. MAINTENANCE AND CARE

### 6.1 LENS-CLEANING CLOTH

You can clean high sensitive lens surfaces with the enclosed special microfibre cloth. It is suitable for objective lens, ocular lens and spectacles.

Please keep the cloth clean, as dirt can damage the lens surface. If the cloth becomes soiled it can be washed in lukewarm soapy water and left to dry. Please only use for cleaning lens surfaces!

### 6.2 CLEANING

We have designed all elements and surfaces to require little care.

To ensure the long-lasting optical brilliance of your binoculars, you should keep the glass surfaces free of dirt, oil and grease. When cleaning the lenses, first remove larger particles with an optical lens brush. For the subsequent thorough cleaning we recommend breathing onto the lens surface to form a coat of condensation and then cleaning it with a soft, moist cloth.

The housing is best cleansed with a soft, moist cloth (don't use the lens-cleaning cloth).

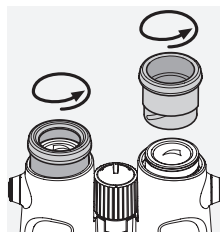

In the event of hard-to-remove dirt (e.g. sand) the eye cups can be unscrewed and cleaned easily.

### 6.3 STORAGE

You should keep your binoculars in their bag in a dry, well ventilated place.

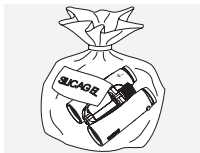

If the instrument is wet, it must be dried prior to storage.

In tropical regions or regions with a high humidity the best place to store the instrument in is an air-tight receptacle along with a

moisture-absorbing agent (e.g. silica gel).

## 7. *FOR YOUR SAFETY!*



Never look directly at the sun with the binoculars! This will damage your eyes!



Never look through the binoculars when walking, you could encounter obstacles!

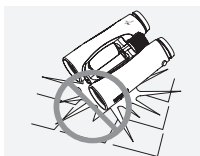

Please protect your binoculars from jolts and jars.

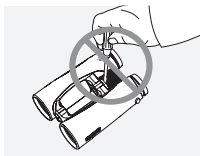

Repair and service work shall only be carried out by either SWAROVSKI OPTIK Absam (Austria) or SWAROVSKI OPTIK North America and any work by non-authorized parties shall render the warranty void.

All data are typical values.

We reserve the right to make changes regarding design and delivery.  
We accept no liability for printing errors.

*Merci d'avoir choisi  
ce produit de la maison  
SWAROVSKI OPTIK.  
Pour toute question  
adressez-vous  
à votre détaillant  
ou contactez-nous  
directement sur  
WWW.SWAROVSKIOPTIK.COM.*



# 1.

## VUE D'ENSEMBLE

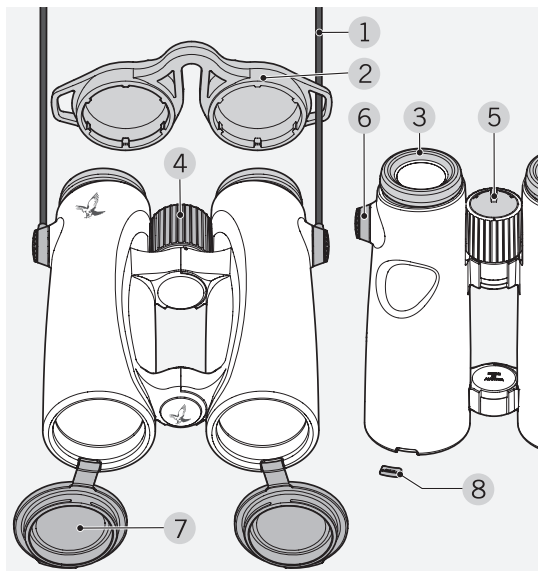

- |   |  |
|---|--|
| 1 Courroie                              | 6 Protections pour les attaches de courroies |
| 2 Capuchon protecteur oculaire          | 7 Capuchon protecteur pour objectif          |
| 3 Bonnettes oculaires                   | 8 Capuchons protecteurs d'objectif           |
| 4 Molette de focalisation               |  |
| 5 Verrouillage de correction dioptrique |  |

Fournis en plus avec les jumelles EL :  
Etui fonctionnel, tissu de nettoyage.

Lors de la livraison, la courroie n'est pas montée sur les jumelles EL. Vous pouvez rapidement et facilement attacher la courroie ou des accessoires spéciaux en fonction de vos besoins.

# 2.

## MONTAGE DE LA COURROIE



Pressez le bouton vers l'intérieur et tournez-le dans le sens inverse des aiguilles d'une montre (90°).

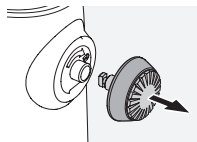

Faites sortir le bouton.

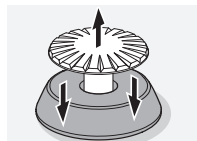

Retirez la goupille de l'anneau.

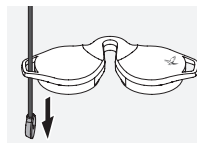

Pour attacher une protection anti-pluie ou tout autre accessoire, passez d'abord la courroie dans la boucle du capuchon correspondant.

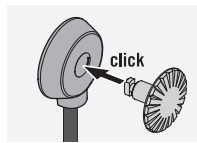

Enfoncez la goupille dans la courroie jusqu'à ce que vous entendiez un clic.

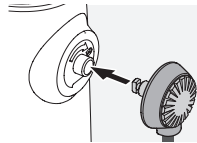

Insérez le bouton dans la position désignée sur les jumelles.

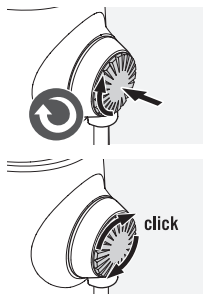

Pressez fermement la goupille et tournez-la un peu dans le sens des aiguilles d'une montre.

Relâchez la pression sur la goupille et continuez à la tourner dans le sens des aiguilles d'une montre jusqu'à ce que vous entendiez un clic.

**Remarque :**

Quand il n'est plus possible de tourner la goupille sans la presser, elle s'est alors fermement enclenchée.

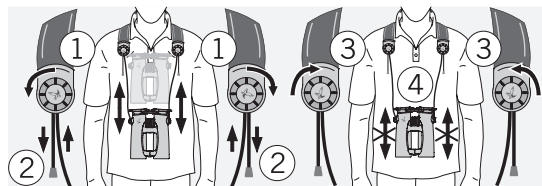
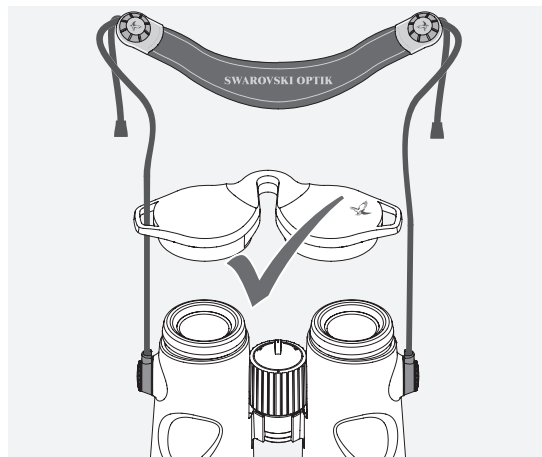

### 3. MISE EN SERVICE

#### 3.1 REGLAGE DE LA BONNETTE OCULAIRE ROTATIVE

Quatre positions de réglage à diverses distances oeil-lentille sont possibles. Vous pouvez choisir vous-même la distance optimale.

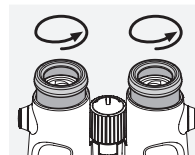

**Pos. A:** Position de départ sans lunettes : tournez complètement les bonnettes oculaires dans le sens inverse des aiguilles d'une montre.

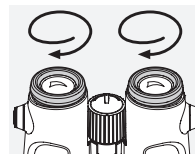

**Pos. B:** Position de départ avec lunettes : tournez les deux bonnettes oculaires rotatives dans le sens des aiguilles d'une montre jusqu'à la butée.

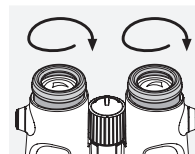

**Pos. C et D:** Positions alternatives ou échelons intermédiaires pour porteurs de lunettes ou non.

#### 3.2 REGLAGE DE LA DISTANCE INTERPUPILLAIRE

Pour pouvoir obtenir une seule image circulaire, écartez les deux lunettes de vos jumelles jusqu'à ce que les ombres gênantes aient entièrement disparu.

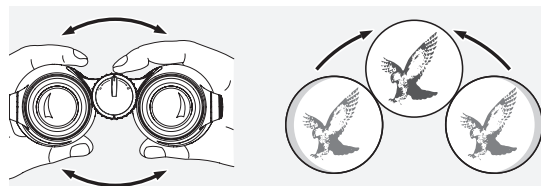

### 3.3 BLOQUER ET DEBLOQUER LE VERROUILLAGE DE CORRECTION DIOPTRIQUE

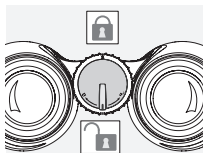

Vous pouvez bloquer le verrouillage de correction dioptrique en le tournant de 180° dans le sens des aiguilles d'une montre. En le tournant de 180° dans le sens inverse des aiguilles d'une montre, vous le débloquez à nouveau.

### 3.4 REGLAGE DE LA CORRECTION DIOPTRIQUE

Pour pouvoir obtenir une qualité irréprochable de l'image, il importe de compenser les différences d'acuité visuelle entre l'œil gauche et l'œil droit.

#### Utilisation avec une acuité visuelle identique pour les deux yeux :

Si le verrouillage de correction dioptrique est bloqué, débloquent-le comme décrit au chapitre 3.3.

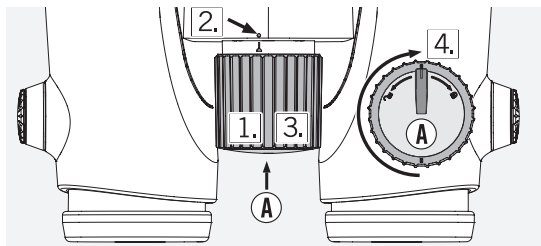

1. Sortez la molette de focalisation.
2. Mettez la graduation de la dioptrie en position « 0 » en tournant la molette de focalisation.
3. Enfoncez à nouveau la molette de focalisation.
4. Bloquez le verrouillage de correction dioptrique (voir chapitre 3.3).

#### Utilisation avec une acuité visuelle variant d'un oeil à l'autre :

Si le verrouillage de correction dioptrique est bloqué, débloquent-le comme décrit au chapitre 3.3.

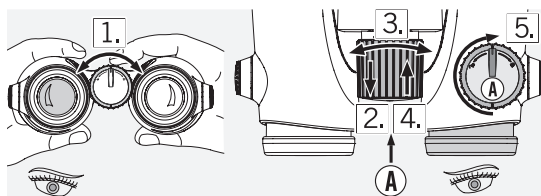

1. Regardez avec l'œil gauche à travers l'oculaire gauche et réglez la netteté d'un objet déterminé à l'aide de la molette de focalisation.
2. Sortez la molette de focalisation.
3. Regardez à présent avec l'œil droit à travers l'oculaire droit en fixant le même objet et servez-vous de la molette pour obtenir une netteté optimale de l'image.
4. Enfoncez à nouveau la molette de focalisation.
5. Bloquez le verrouillage de correction dioptrique (voir chapitre 3.3).

### 3.5 REGLAGE DE LA NETTETE DE L'IMAGE

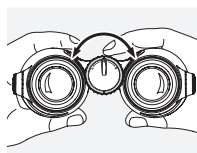

En faisant tourner la molette de focalisation, vous pouvez faire la mise au point sur chaque objet, de la distance minimum de mise au point à l'infini (voir la fiche signalétique technique).

### 4. DEMONTAGE DU CAPUCHON PROTECTEUR D'OBJECTIFS

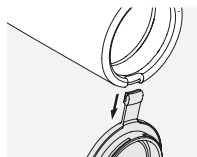

1. Ouvrez le capuchon protecteur d'objectifs.
2. Tirez le capuchon protecteur d'objectifs fermement vers le bas.

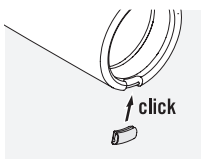

3. Enfichez le couvercle sur la bague métallique. Le couvercle n'est fermement attaché qu'après avoir entendu un clic.

**Remarque :**

Si vous souhaitez remettre le capuchon protecteur d'objectif, repoussez avec votre pouce le couvercle de la bague métallique et répétez ensuite l'étape 3 avec les capuchons protecteurs d'objectifs.

## 5. RECOMMANDATIONS D'ORDRE GENERAL

### 5.1 NUMERO DE SERIE

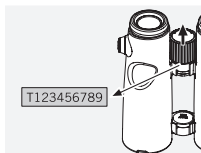

Le numéro de série de vos jumelles EL se trouve en-dessous de la molette de focalisation. Pour pouvoir le lire, vous devez retirer la molette de focalisation.

### 5.2 INFORMATIONS SUPPLEMENTAIRES



Vous trouverez de plus amples informations et des conseils sur : [WWW.SWAROVSKIOPTIK.COM](http://WWW.SWAROVSKIOPTIK.COM).

## 6. MAINTENANCE ET ENTRETIEN

### 6.1 TISSU DE NETTOYAGE

Ce tissu spécial fait de microfibres est idéal pour nettoyer les verres les plus délicats : objectifs, oculaires et lunettes.

Veillez à ce que le tissu soit toujours propre car des impuretés risqueraient de rayer la surface des lentilles. Lorsque le tissu est sale, il suffit de le laver à l'eau tiède et savonneuse et de le laisser ensuite sécher à l'air. Ne l'utilisez que pour nettoyer des surfaces en verre !

### 6.2 NETTOYAGE

Tous les éléments et surfaces sont conçus de façon qu'ils soient d'un entretien facile.

Pour pouvoir garantir durablement la brillance optique de vos jumelles, il faut absolument éviter tout contact avec la saleté, l'huile ou la graisse. Lorsque vous nettoyez une optique, commencez par enlever les grosses particules à l'aide d'un pinceau spécial. Pour le nettoyage en profondeur, nous vous recommandons d'humecter légèrement la surface avec votre respiration et de la nettoyer à l'aide d'un tissu spécial.

Servez-vous de préférence d'un chiffon doux et humide pour nettoyer le boîtier (ne pas utiliser le tissu de nettoyage).

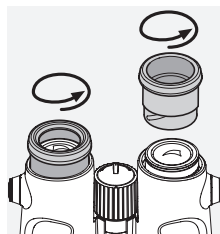

En cas de fort encrassement (par ex. du sable), vous pouvez entièrement dévisser les bonnettes oculaires pour rendre le nettoyage plus aisés.

### 6.3 ENTREPOSAGE

Nous vous recommandons d'entreposer vos jumelles dans leur étui à un endroit sec et bien aéré.

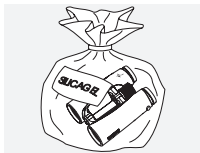

Lorsque les jumelles sont mouillées, il faut au préalable les sécher. Dans les zones tropicales ou dans des régions où règne une forte humidité ambiante, il vaut mieux entreposer vos jumelles dans un étui étanche à l'air doté d'un produit absorbant l'humidité (du type Silicagel).

## 7. POUR VOTRE SECURITE



N'orientez en aucun cas votre instrument directement vers le soleil ! Vous risqueriez de provoquer des lésions oculaires !



Ne jamais regarder à travers votre instrument lorsque vous vous déplacez ! Vous risqueriez de ne pas voir des obstacles !

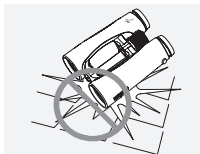

Veuillez mettre votre instrument à l'abri des chocs.

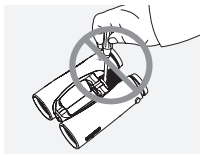

Les travaux de réparations et de remise en état ne doivent être effectués que par SWAROVSKI OPTIK Absam (Austria) ou par SWAROVSKI OPTIK North America. Faute de quoi la garantie ne serait plus valable.

Toutes les données sont des valeurs standard.

Sous réserve de modifications ultérieures concernant la conception, la livraison et les erreurs d'impression.

*La ringraziamo per aver scelto un prodotto SWAROVSKI OPTIK. Per ulteriori informazioni La preghiamo di rivolgersi ad un Rivenditore Autorizzato oppure ci contatti su [WWW.SWAROVSKIOPTIK.COM](http://WWW.SWAROVSKIOPTIK.COM).*

# 1. TAVOLA PROSPETTICA

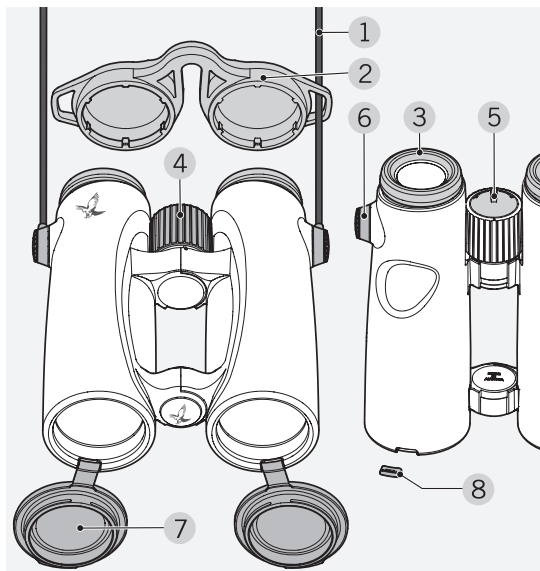

- |  |   |
|--|---|
| 1 Tracolla                             | 6 Coperchio del connettore della tracolla |
| 2 Coperchio di protezione per oculare  | 7 Coperchio di protezione per obiettivo   |
| 3 Conchiglia oculare girevole          | 8 Cappuccio di protezione per obiettivo   |
| 4 Ghiera di messa a fuoco              |   |
| 5 Fermo per la compensazione diottrica |   |

Fornitura supplementare con la gamma EL:  
Custodia multifunzionale, panno per la pulizia delle lenti.

Quando il prodotto viene acquistato, la tracolla non è attaccata all' EL. In base alle proprie esigenze, è possibile attaccare la tracolla o altri particolari accessori in modo rapido e semplice.

## 2. APPLICAZIONE DELLA TRACOLLA



Premere il tasto verso l'interno e ruotarlo in senso antiorario (90°).

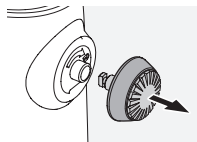

Estrarre il tasto.

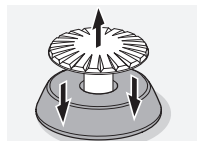

Staccare il perno dall'anello.

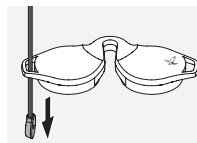

Per applicare il parapioggia o altri accessori, tirare prima la tracolla attraverso il cappio del rispettivo coperchio.

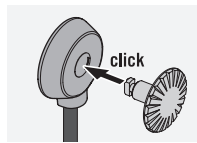

Premere il perno nella tracolla fino a che non scatta in posizione.

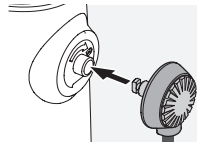

Inserire il tasto dentro alla posizione desiderata sui binocoli.

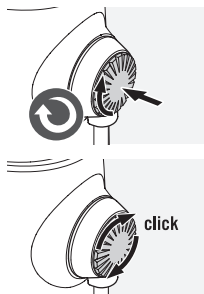

Premere il perno energicamente e ruotarlo leggermente in senso orario.

Rilasciare la pressione sul perno e continuare a ruotarlo in senso orario fino a che non scatta in posizione.

#### Avvertenza:

Se il perno non può più essere ruotato senza che venga premuto, significa che è correttamente posizionato.

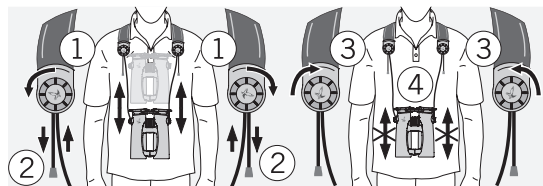
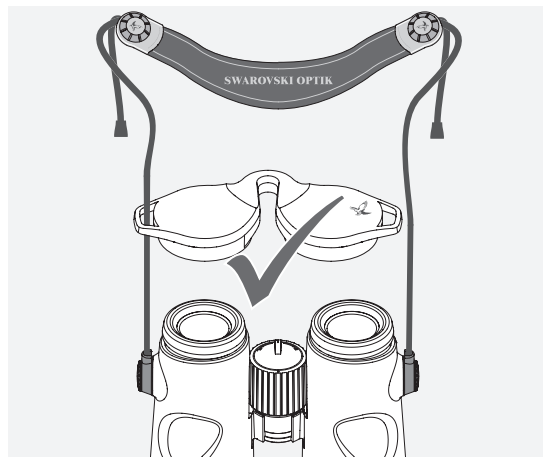

## 3. USO

### 3.1 REGOLAZIONE DELLE CONCHIGLIE OCULARI GIREVOLI

Vi sono essenzialmente a disposizione quattro differenti posizioni di regolazione, caratterizzate da una diversa distanza dell'occhio dalla lente.

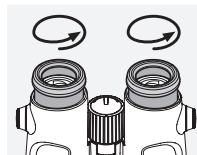

**Pos. A:** Posizione iniziale senza occhiali: estrarre completamente le conchiglie oculari ruotandole in senso antiorario.

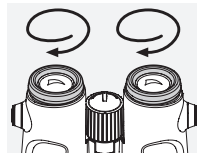

**Pos. B:** Posizione iniziale con occhiali: ritrarre entrambe le conchiglie oculari girevoli in senso orario fino all'arresto.

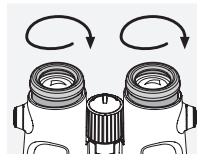

**Pos. C e D:** Posizioni alternative e gradi intermedi per portatori e non portatori di occhiali.

### 3.2 REGOLAZIONE DELLA DISTANZA OCULARE

Per ottenere un'unica immagine circolare, piegare i due corpi del binocolo finché non appaiano più fastidiose ombre.

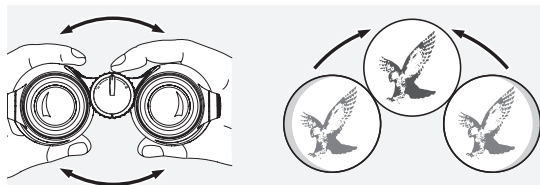

### 3.3 BLOCCO E SBLOCCO DEL FERMO PER LA COMPENSAZIONE DIOTTRICA

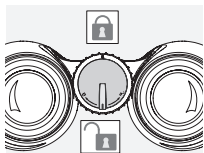

Per bloccare il fermo per la compensazione diottrica basta ruotarlo in senso orario di 180°. Per sbloccarlo, ruotarlo nuovamente di 180° in senso antiorario.

### 3.4 COMPENSAZIONE DIOTTRICA

Per raggiungere una qualità d'immagine ideale bisogna compensare l'eventuale diversa capacità visiva fra l'occhio sinistro e quello destro.

#### Uso con uguale capacità visiva di entrambi gli occhi:

Se il fermo per la compensazione diottrica è bloccato, sbloccarlo come descritto nel paragrafo 3.3.

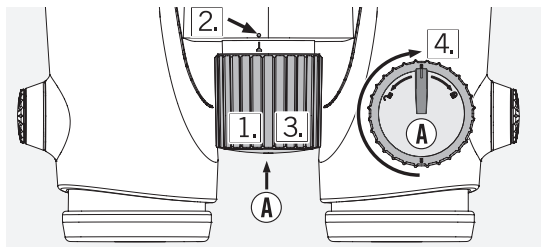

1. Tirare la rotella di focalizzazione verso l'esterno.
2. Girando la rotella di focalizzazione regolare la scala delle diottrie sullo «0».
3. Fare quindi rientrare la rotella di focalizzazione.
4. Bloccare il fermo per la compensazione diottrica (vedere il paragrafo 3.3).

#### Uso con differente capacità visiva di entrambi gli occhi:

Se il fermo per la compensazione diottrica è bloccato, sbloccarlo come descritto nel paragrafo 3.3.

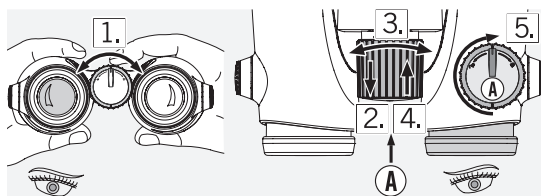

1. Con l'occhio sinistro guardare attraverso l'oculare sinistro e mettere a fuoco l'immagine dell'oggetto prescelto con l'ausilio della rotella di focalizzazione.
2. Tirare la rotella di focalizzazione verso l'esterno.
3. Con l'occhio destro guardare ora lo stesso oggetto attraverso l'oculare destro e mettere perfettamente a fuoco la stessa immagine con l'ausilio della rotella di focalizzazione.
4. Fare quindi rientrare la rotella di focalizzazione.
5. Bloccare il fermo per la compensazione diottrica (vedere il paragrafo 3.3).

### 3.5 MESSA A FUOCO DELL'IMMAGINE

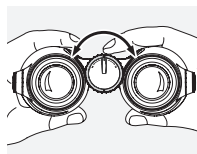

Ruotando la rotella di focalizzazione sarà possibile ottenere un'immagine nitida di qualsiasi oggetto posto ad una distanza ridotta (vedi il manuale con dati tecnici) fino all'infinito.

### 4. TOGLIERE IL COPRI OBIETTIVO

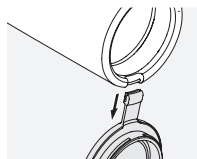

1. Aprire il copri obiettivo.
2. Tirare il copri obiettivo energicamente verso il basso.



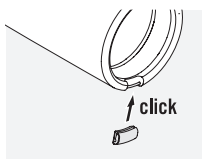

3. Spingere il cappuccio sull'anello di metallo. Il cappuccio non è applicato saldamente fino a che non si sente un clic.

#### Avvertenza:

Se si desidera riattaccare il copri obiettivo, allontanare il cappuccio dall'anello di metallo con il pollice, quindi ripetere il passo 3 con il copri obiettivo.

## 5. AVVERTENZE GENERALI

### 5.1 NUMERO DI SERIE

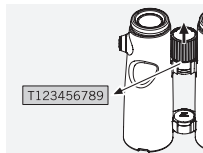

Il numero di serie del binocolo EL si trova sotto alla rotella di focalizzazione. Per riuscire a leggerlo, occorre estrarre la rotella di focalizzazione.

### 5.2 ULTERIORI INFORMAZIONI



Informazioni complete e suggerimenti sono reperibili qui:  
[WWW.SWAROVSKIOPTIK.COM](http://WWW.SWAROVSKIOPTIK.COM).

## 6. CURA E MANUTENZIONE

### 6.1 PANNO DETERGENTE

Con l'ausilio dello speciale panno in microfibra sarà possibile effettuare la pulizia delle superfici in vetro più

delicate. Il panno è adatto alla pulizia di obiettivi, oculari e occhiali. Si consiglia di tenerlo pulito dato che lo sporco può danneggiare la superficie delle lenti. Nel caso il panno si sporchi, è possibile lavarlo in acqua saponata tiepida e lasciarlo asciugare all'aria. Usarlo esclusivamente per la pulizia delle superfici in vetro!

### 6.2 PULIZIA

Tutti i componenti e le superfici sono state realizzate in modo da poter essere pulite facilmente.

Per poter preservare nel tempo la brillantezza ottica del binocolo, si consiglia di evitare che le superfici in vetro entrino in contatto con sporco, olio e grasso. Quando si effettua la pulizia delle ottiche, allontanare dapprima le particelle più grosse con un pennello per l'ottica. Per la successiva pulizia a fondo si consiglia di inumidire leggermente le parti soffiandoci sopra e pulirle quindi con il panno.

Per la pulizia del corpo del binocolo l'ideale è servirsi di un panno morbido e umido (non con il panno per le lenti).

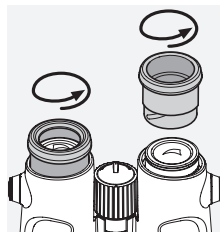

In caso di sporco ostinato (p. es. sabbia), le conchiglie oculari girevoli possono essere svitare completamente e pulite con estrema facilità.

### 6.3 STOCCAGGIO

Si consiglia di conservare il binocolo nella sua custodia in luogo ben aerato e asciutto.

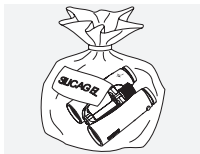

Nel caso in cui il cannocchiale sia umido, è necessario asciugarlo prima di riporlo.

Nelle regioni tropicali o in zone con elevata umidità dell'aria, il migliore luogo in cui conservarlo è un contenitore ermetico con un

assorbente d'umidità (p. es. Silicagel).

## 7. PER LA VOSTRA SICUREZZA



Non guardare mai il sole attraverso il binocolo! Ciò potrebbe causare gravi lesioni agli occhi!



Non usare mai il binocolo mentre siete in movimento! Ciò potrebbe impedirvi di scorgere degli ostacoli!

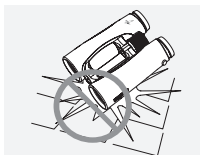

Protegete il monoculare dagli urti.

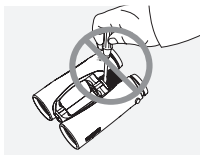

Tutte le riparazioni devono essere eseguite da SWAROVSKI OPTIK Absam (Austria) o SWAROVSKI OPTIK North America. I lavori di riparazione eseguiti da persone non autorizzate, avranno come conseguenza l'annullamento della garanzia.

Tutti i dati riportati sono valori tipici.

Con la riserva di apportare modifiche a modelli e forniture e salvo errori di stampa.

*Le agradecemos que  
haya elegido comprar  
un instrumento de  
SWAROVSKI OPTIK.  
Si tuviera cualquier  
duda o consulta,  
póngase en contacto  
con su agente especiali-  
zado o directamente  
con nosotros en  
WWW.SWAROVSKIOPTIK.COM.*

# 1. RESUMEN

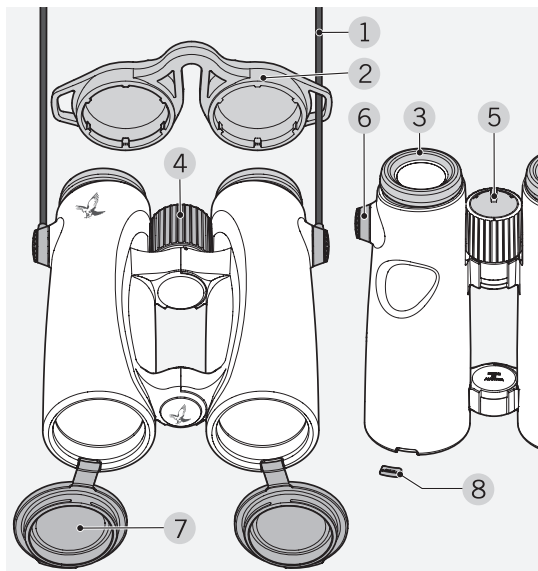

- |                                  |                                    |
|----------------------------------|------------------------------------|
| 1 Correa de transporte           | 6 Tapa del conector de la correa   |
| 2 Tapa protectora para el ocular | 7 Tapa protectora para el objetivo |
| 3 Copa ocular giratoria          | 8 Tapa protectora para el objetivo |
| 4 Rueda de enfoque               |                                    |
| 5 Bloqueo de dioptrías           |                                    |

También suministrado con los EL:  
Funda, Paño de limpieza.

Los EL se suministran con la correa desmontada. Dependiendo de sus necesidades, puede colocar la correa o accesorios especiales de forma rápida y sencilla.

## 2. COLOCAR LA CORREA



Pulse el botón hacia adentro y gírelo en sentido contrario a las agujas del reloj (90°).

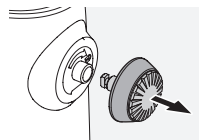

Tire del botón.

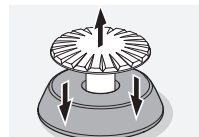

Desmonte el pasador del anillo.

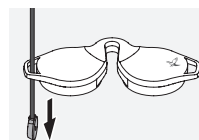

Para colocar una protección contra la lluvia u otro accesorio, primero debe tirar de la correa a través del lazo de la tapa respectiva.

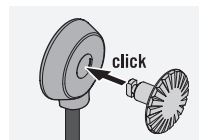

Presione el pasador en la correa hasta que haga clic.

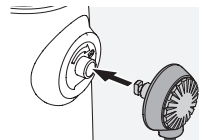

Inserte el botón en la posición designada en los binoculares.

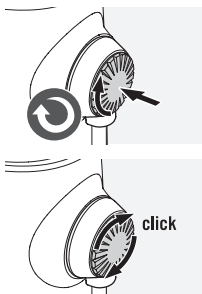

Presione el pasador firmemente y gírelo un poco en el sentido de las agujas del reloj.

Deje de presionar el pasador y continúe girándolo en el sentido de las agujas del reloj hasta que haga clic.

#### Atención:

Si ya no es posible girar el pasador sin presionarlo, significa que está en posición.

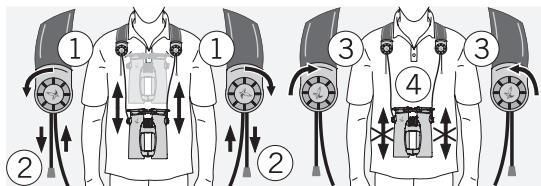
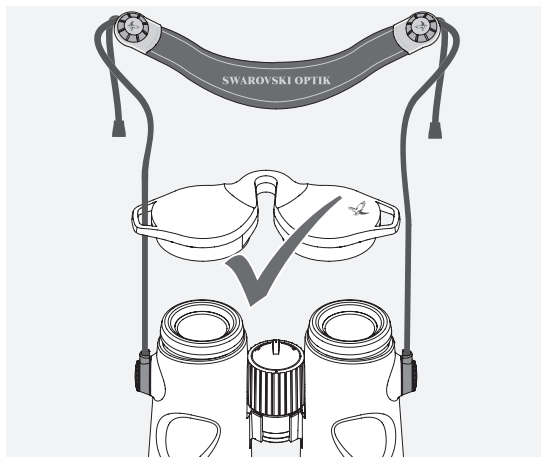

## 3. MANEJO

### 3.1 AJUSTE DE LA COPA OCULAR GIRATORIA

En principio, dispone de cuatro posiciones de ajuste diferentes con una distancia distinta del ojo a la lente. La distancia óptima se puede ajustar de forma individual.

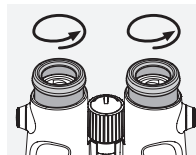

**Pos. A:** Posición de salida sin gafas: Gire las copas oculares en sentido contrario a las agujas del reloj hacia afuera.

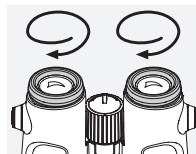

**Pos. B:** Posición de salida con gafas: Gire ambas copas oculares en el sentido de las agujas del reloj hasta el tope.

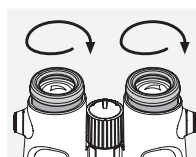

**Pos. C y D:** Posiciones alternativas y niveles intermedios tanto para los que llevan gafas como para los que no.

### 3.2 AJUSTE DE LA DISTANCIA INTERPUPILAR

Para obtener una imagen redonda y única, debe abrir o cerrar los binoculares hasta la posición en que deje de apreciar sombras molestas.

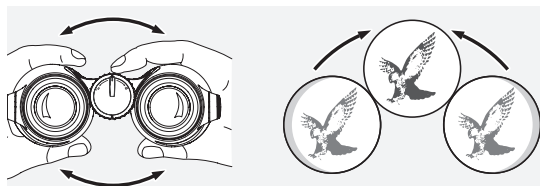

### 3.3 FIJAR Y SOLTAR EL BLOQUEO DE DIOPTRÍAS

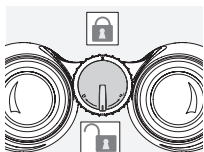

El bloqueo de dioptrías se fija girándolo 180° en el sentido de las agujas del reloj. Girándolo 180° en el sentido contrario a las agujas del reloj, se soltará nuevamente.

### 3.4 CORRECCIÓN DE DIOPTRÍAS

Para alcanzar la mejor calidad de imagen quizás sea necesario ajustar la distinta capacidad de visión entre el ojo izquierdo y el derecho.

#### Empleo con igual agudeza visual en los dos ojos:

Si el bloqueo de dioptrías está fijado, suéltelo según lo descrito en la sección 3.3.

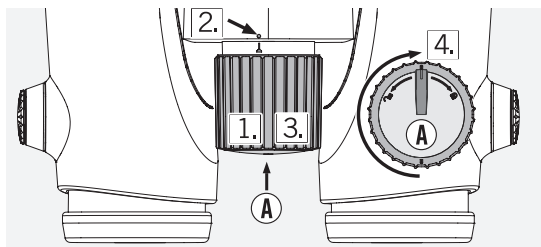

1. Extraiga la rueda de enfoque.
2. Ajuste girando la escala de dioptrías al valor «0».
3. Introduzca de nuevo la rueda de enfoque.
4. Fije el bloqueo de dioptrías (véase la sección 3.3).

#### Empleo con diferente agudeza visual en los dos ojos:

Si el bloqueo de dioptrías está fijado, suéltelo según lo descrito en la sección 3.3.

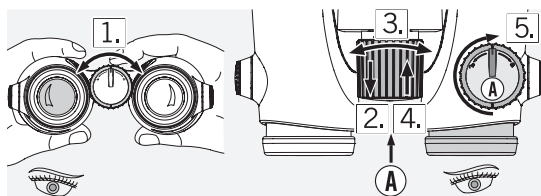

1. Mire con el ojo izquierdo por el correspondiente ocular y con la rueda de enfoque ajuste la nitidez de algún objeto.
2. Extraiga la rueda de enfoque.
3. Mire ahora con el ojo derecho por el ocular derecho y con la rueda de enfoque ajuste la nitidez del mismo objeto.
4. Introduzca de nuevo la rueda de enfoque.
5. Fije el bloqueo de dioptrías (véase la sección 3.3).

### 3.5 AJUSTE DE LA NITIDEZ

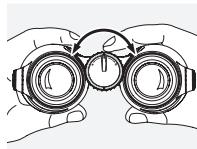

Girando la rueda de enfoque puede ajustar la nitidez de cualquier objeto, desde la distancia de enfoque más corta (consulte los datos técnicos) hasta el infinito.

### 4. *RETIRAR LA TAPA PROTECTORA PARA EL OBJETIVO*

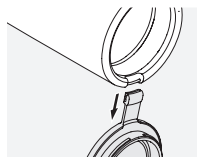

1. Abrir la tapa protectora para el objetivo.
2. Presionar la tapa protectora para el objetivo firmemente hacia abajo.

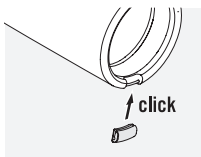

3. Empujar la tapa hacia el anillo metálico. La tapa no está bien colocada hasta que se escucha un clic.

**Atención:**

Si desea volver a colocar la tapa protectora para el objetivo, separe la tapa del anillo metálico con la ayuda de su pulgar y, a continuación, repita el paso 3 con la tapa protectora del objetivo.

## 5. INDICACIONES GENERALES

### 5.1 NÚMERO DE SERIE

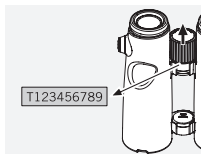

Encontrará el número de serie de su binocular EL debajo de la rueda de enfoque. Para poder leerlo, la rueda de enfoque debe estar extraída.

### 5.2 INFORMACIÓN ADICIONAL



Encontrará información completa y consejos en: [WWW.SWAROVSKIOPTIK.COM](http://WWW.SWAROVSKIOPTIK.COM).

## 6. MANTENIMIENTO Y CUIDADO

### 6.1 PAÑO DE LIMPIEZA

Con su tejido especial de microfibras puede limpiar hasta las superficies de cristal más delicadas. Es un paño ideal

para la limpieza de objetivos, oculares y gafas. Este paño debe mantenerse bien limpio para evitar que la suciedad pueda dañar la superficie de la lente. Si el paño se ensucia es necesario lavarlo con agua jabonosa templada y dejar secar después al aire. ¡Utilícelo exclusivamente para limpiar superficies de cristal!

### 6.2 LIMPIEZA

Todos los elementos y superficies de los binoculares son fáciles de limpiar.

Para garantizar una buena visión con sus binoculares mantenga las superficies de cristal exentas de suciedad o grasa. Para su limpieza elimine primero con un cepillo suave las partículas apreciables. Después se recomienda una limpieza más profunda con ayuda del aliento y del paño especial de limpieza.

La cubierta de los binoculares se limpia fácilmente con un paño suave humedecido (no utilice el paño especial para lentes).

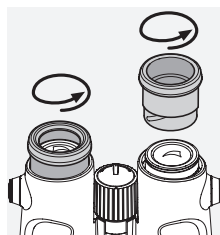

En caso de estar muy sucios (p.ej. tierra o arena), los anillos de los oculares se pueden desenroscar y ser extraídos para su limpieza.

### 6.3 CONSERVACIÓN

Debe guardar sus binoculares en su estuche, en un lugar seco y aireado.

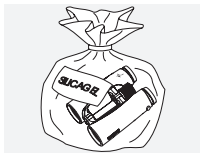

Si están mojados, debe secarlos antes de guardarlos.

En zonas de clima tropical o de una alta humedad ambiental, guárdelos en un envase hermético con algún producto que absorba la humedad (p.ej. bolsitas de silicage...).

## 7. ¡PARA SU SEGURIDAD!



¡No mire jamás con el instrumento directamente hacia el sol! ¡Podría dañar su vista!



¡No es aconsejable usar el instrumento mientras está andando! ¡Podría no ver algún posible obstáculo!

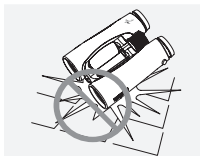

Proteja el instrumento de los golpes.

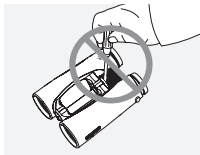

Las reparaciones y el mantenimiento sólo deberán ser llevadas a cabo por SWAROVSKI OPTIK Absam (Austria) o SWAROVSKI OPTIK North America, cualquier trabajo realizado por personas no autorizadas representará la pérdida de la garantía.

Todos los datos están indicados en valores medios.

Queda reservado el derecho a introducir modificaciones en diseño y entrega.  
No aceptamos responsabilidad alguna por errores de impresión.

*Wij danken u hartelijk  
dit product van de firma  
SWAROVSKI OPTIK  
gekozen te hebben.  
Mocht u vragen hebben,  
raadpleeg dan a.u.b.  
uw vakhandelaar  
of neem direct contact  
met ons op via  
WWW.SWAROVSKIOPTIK.COM.*

# 1. OVERZICHT

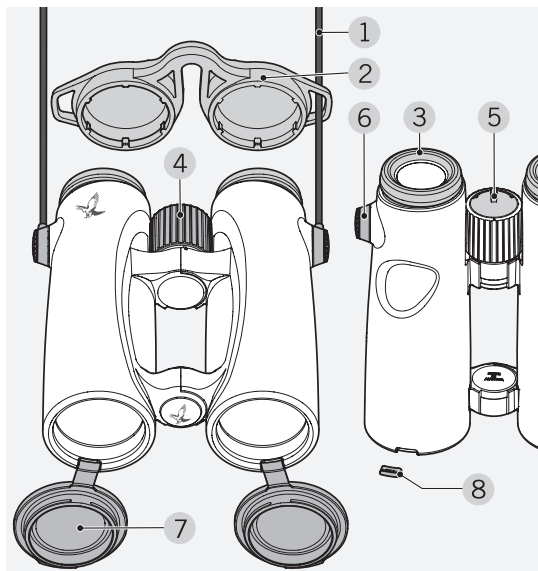

- |                         |                                |
|-------------------------|--------------------------------|
| 1 Draagriem             | 6 Afdekking voor riemconnector |
| 2 Oculairbeschermkap    | 7 Objectiefbeschermkap         |
| 3 Draaidoppen           | 8 Objectief dop objectiefdop   |
| 4 Scherpstelwiel        |                                |
| 5 Dioptrievergrendeling |                                |

Aanvullend geleverd bij de EL:  
Field bag, lensreinigungsdoekje.

Bij levering is de riem niet op de EL bevestigd. Afhankelijk van uw vereisten, kunt u de riem of speciale accessoires snel en eenvoudig bevestigen.

## 2. DE BAND BEVESTIGEN



Druk de knop in en draai deze linksom (90°).

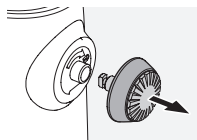

Trek de knop omhoog.

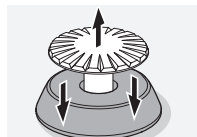

Koppel de pin los van de ring.

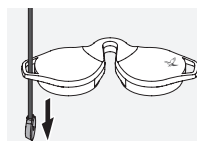

Om een regenbeschermkap of andere accessoires te bevestigen, dient u eerst de band door de lus van de desbetreffende onderdeel te trekken.

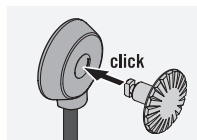

Duw de pin in de band totdat deze vastklikt.

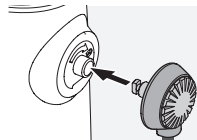

Plaats de knop in de aangewezen positie op de kijker.



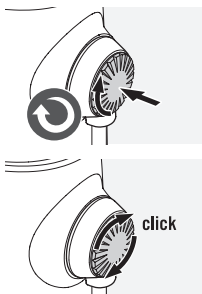

Druk de pin stevig in en draai deze iets rechtsom.

Ontgrendel de druk op de pin en draai deze rechtsom totdat het vastklikt.

#### Opmerking:

Als de pin niet verder kan worden gedraaid zonder deze in te drukken, is deze goed geplaatst.

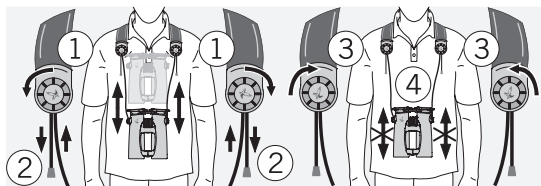
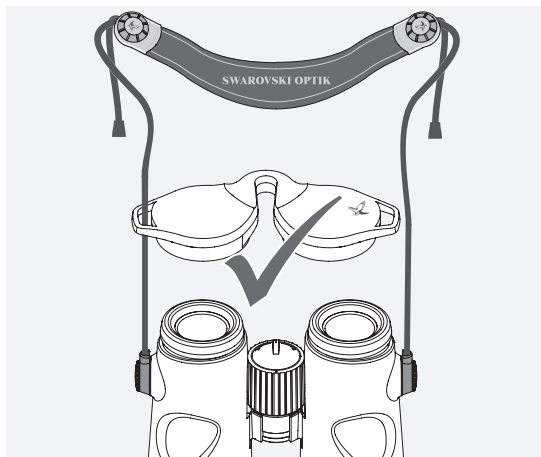

## 3. *BEDIENING*

### 3.1 INSTELLING VAN DE DRAAIDOPPEN

In principe kunt u kiezen tussen vier verschillende instellingsposities met verschillende afstanden van het oog tot de lens. De optimale afstand kunt u naar wens instellen.

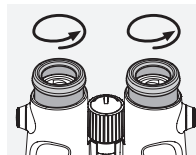

**Pos. A:** Uitgangspositie zonder bril: draai hiervoor de draaidoppen naar links volledig uit.

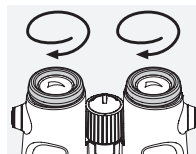

**Pos. B:** Uitgangspositie met bril: draai beide draaidoppen naar rechts volledig in.

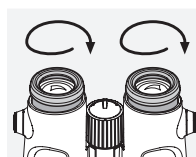

**Pos. C en D:** Alternatieve posities resp. tussenstanden voor brildragers en niet-brildragers.

### 3.2 INSTELLING VAN DE OOGAFSTAND

Om een enkel rond beeld te zien, knikt u beide verrekijkerhelften zo ver, tot er geen storende schaduwen meer optreden.

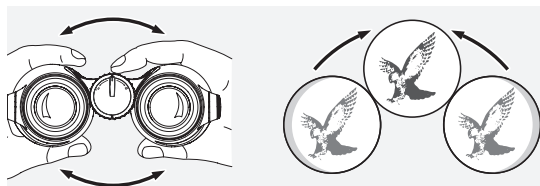

### 3.3 VERGREDELEN EN ONTGREDELEN VAN DE DIOPTRIEVERGREDELING

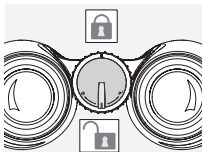

De dioptrievergrendeling wordt vergrendeld door deze 180° naar rechts te draaien. Door deze 180° naar links te draaien, ontgrendelt u de dioptrievergrendeling weer.

### 3.4 DIOPTRIECORRECTIE

Om de optimale beeldkwaliteit te bereiken, moet het eventueel verschillende gezichtsvermogen tussen het linker- en de rechteroog worden opgeheven.

#### Gebruik bij gelijk gezichtsvermogen van beide ogen:

Als de dioptrievergrendeling is vergrendeld, ontgrendelt u deze zoals beschreven in hoofdstuk 3.3.

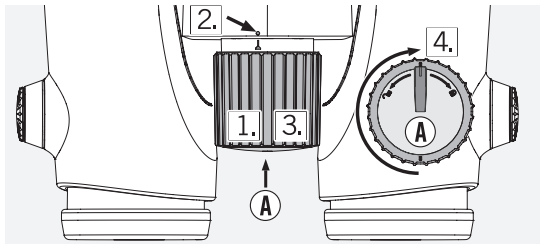

1. Trek het scherpstelwielje naar buiten.
2. Zet de dioptrieschaal op „0“ door aan het scherpstelwielje te draaien.
3. Druk het scherpstelwielje vervolgens weer naar binnen.
4. Vergrendel de dioptrievergrendeling (zie hoofdstuk 3.3).

#### Gebruik bij verschillend gezichtsvermogen van beide ogen:

Als de dioptrievergrendeling is vergrendeld, ontgrendelt u deze zoals beschreven in hoofdstuk 3.3.

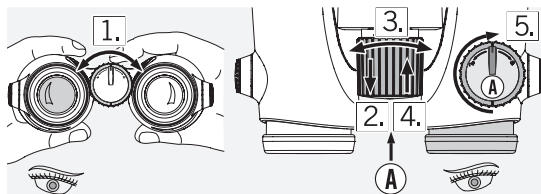

1. Kijk met het linkeroog door het linkeroculair en stel met het scherpstelwielje de beeldscherpte van een gekozen voorwerp in.
2. Trek het scherpstelwielje naar buiten.
3. Kijk nu met het rechteroog door het rechteroculair naar hetzelfde voorwerp en stel met het scherpstelwielje de optimale beeldscherpte in.
4. Druk het scherpstelwielje vervolgens weer naar binnen.
5. Vergrendel de dioptrievergrendeling (zie hoofdstuk 3.3).

### 3.5 INSTELLING VAN DE BEELDSCHERPTE

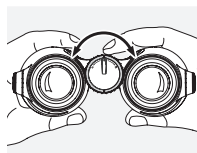

Door aan het scherpstelwielje te draaien, kunt u op elk object scherpstellen, van de kortste instelafstand (zie het technische gegevensblad) tot oneindig.

### 4. DE OBJECTIEFDOP VERWIJDEREN

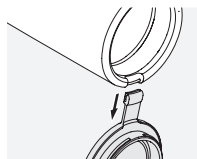

1. Open de objectiefdop.
2. Trek de objectiefdop stevig omlaag.

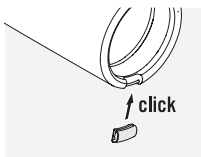

3. Duw de dop op de metalen ring. De dop is pas goed bevestigd als u een klik hoort.

#### Opmerking:

Als u de objectiefdop opnieuw wilt bevestigen, duwt u met uw duim de dop van de metalen ring en herhaalt u stap 3 met de objectiefdop.

## 5. ALGEMENE AANWIJZINGEN

### 5.1 SERIENUMMER

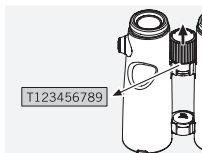

U kunt het serienummer van uw EL verrekijker onder het scherpstelwiel vinden. Om het nummer te kunnen aflezen, moet het scherpstelwiel volledig zijn uitgetrokken.

### 5.2 MEER INFORMATIE



U vindt uitgebreide informatie en tips op: [WWW.SWAROVSKIOPTIK.COM](http://WWW.SWAROVSKIOPTIK.COM).

## 6. REINIGING EN ONDERHOUD

### 6.1 REINIGINGSDOEKJE

Met dit speciale doekje van microvezels kunt u zelfs de meest gevoelige glazen oppervlakken reinigen. Het is

geschikt voor objectieven, oculairen en brillen. Houd het reinigingsdoekje schoon, omdat vuil het oppervlak van de lens kan beschadigen. Als het doekje vuil is, kunt u het in een handwarm zeepsopje wassen en in de buitenlucht laten drogen. Gebruik het uitsluitend voor het reinigen van glazen oppervlakken!

### 6.2 REINIGING

Wij hebben alle elementen en oppervlakken zo geconcipeerd dat ze eenvoudig te reinigen zijn.

Om de optische briljantie van uw verrekijker duurzaam te waarborgen, moet u de glazen oppervlakken vrij van vuil, olie en vet houden. Verwijder voor het reinigen van de optiek eerst de grovere deeltjes met een speciaal kwastje voor optische instrumenten. Voor een hierop volgende grondige reiniging is het raadzaam een beetje op de optiek te ademen en dan met het reinigingsdoekje te reinigen.

De behuizing onderhoudt u het beste met een zacht, vochtig poetsdoekje (gebruik niet het reinigingsdoekje voor de optiek).

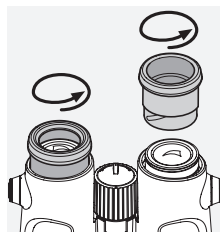

Bij sterke verontreiniging (bijv. zand) kan de oogklep er compleet afgeschroefd worden zodat het oculair eenvoudig kan worden schoongemaakt.

### 6.3 BEWAREN

De verrekijker bewaart u het beste in de tas op een goed geventileerde plaats.

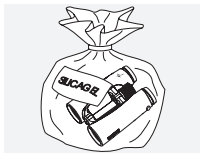

Als de verrekijker nat is, moet hij eerst gedroogd worden.

In tropische gebieden of in regio's met een hoge luchtvochtigheid is de beste bewaarplaats een luchtdichte zak of doos met een vocht-absorberend middel (bijv. silicagel).

## 7. VOOR UW EIGEN VEILIGHEID



Kijk nooit met het instrument in de zon! Dit leidt tot oogletsel!



Kijk nooit door het instrument terwijl u loopt! U zou obstakels over het hoofd kunnen zien!

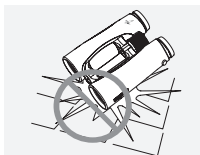

Bescherm uw instrument a.u.b. tegen stoten.

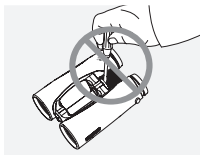

Reparatie en service mogen enkel uitgevoerd worden door SWAROVSKI OPTIK Absam (Austria) of SWAROVSKI OPTIK North America. Iedere werkzaamheid verricht door een niet-geautoriseerde partij resulteert in het vervallen van de garantie.

Alle gegevens zijn typische waarden.

Wijzigingen in uitvoering en levering alsmede drukfouten voorbehouden.

*Vi tackar dig  
i ditt val av en  
SWAROVSKI OPTIK  
produkt. Vid frågor  
kan du vända dig  
till din utbildade  
återförsäljare eller  
direkt till oss på,  
WWW.SWAROVSKIOPTIK.COM.*

# 1. ÖVERSIKT

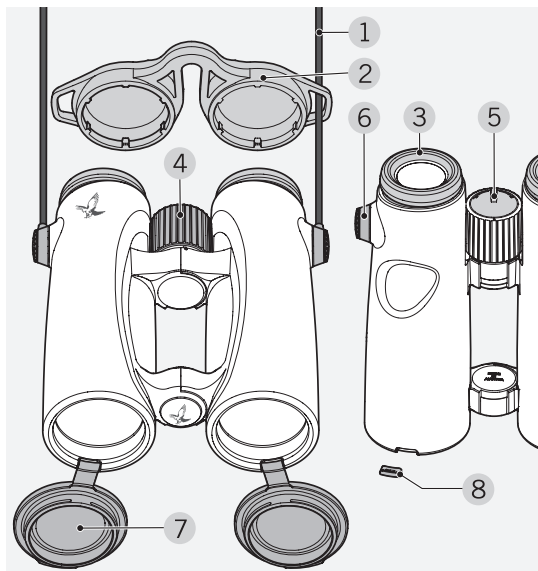

- |                        |                        |
|------------------------|------------------------|
| 1 Bärrem               | 5 Diopterlås           |
| 2 Okularskydd          | 6 Remanslutningsskydd  |
| 3 Vridbara ögonmusslor | 7 Objektivskydd        |
| 4 Fokuseringshjul      | 8 Objektivskydds fäste |

Dessutom levererat med EL:  
Bärväska, linsrengöringsduk.

Vid leverans är remmen inte fastsatt på EL. Beroende på dina behov kan du sätta fast remmen eller speciella tillbehör snabbt och lätt.

## 2. SÄTTA FAST REMMEN



Pressa knappen inåt och vrid den moturs (90 °).

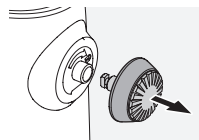

Dra ut knappen.

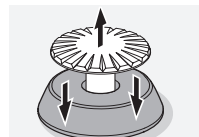

Ta bort stiftet från ringen.

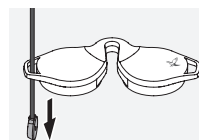

För att sätta på ett regnskydd eller annat tillbehör, dra först remmen genom respektive skydds ögla.

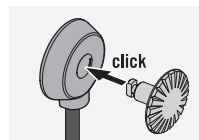

Pressa stiftet in i remmen tills det klickar.

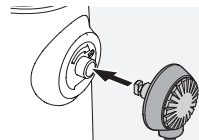

För in knappen i det avsedda läget på kikaren.

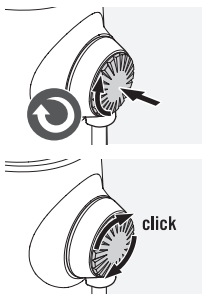

Pressa in stiftet stadigt och vrid det något medurs.

Släpp trycket på stiftet och fortsätt vrida det medurs tills det klickar.

#### Observera:

Om stiftet inte längre kan vridas utan att trycka på det är det säkert på plats.

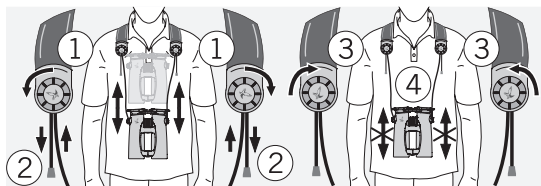
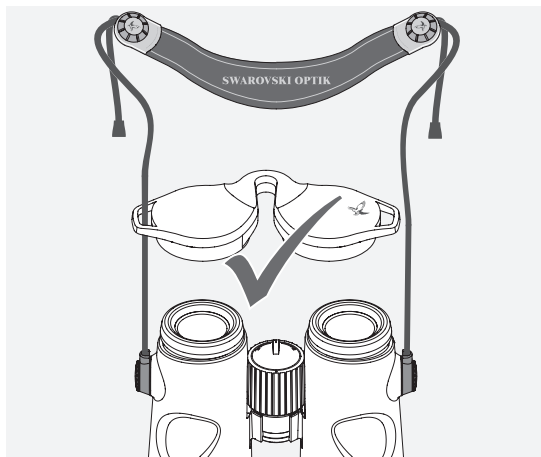

## 3. HANDHAVANDE

### 3.1 INSTÄLLNING AV DE VRIDBARA ÖGONMUSSLORNA

Det finns som standard fyra inställningslägen med olika avstånd från ögat till linsen. Det optimala avståndet kan du ställa in individuellt.

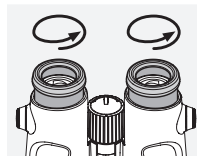

**Pos. A:** Utgångsposition utan glasögon: Vrid här till moturs för att helt dra ut ögonmusslorna.

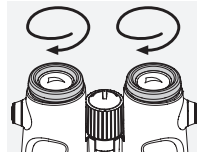

**Pos. B:** Utgångsposition med glasögon: Vrid båda vridögonmusslorna medurs in till sina anslag.

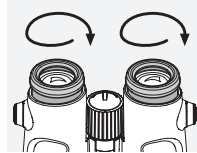

**Pos. C och D:** Alternativa positioner eller mellanlägen för användare både med och utan glasögon.

### 3.2 INSTÄLLNING AV AVSTÅNDET MELLAN ÖGONEN

För att se en enda rund bild, vrid båda kikarhalvorna tills inga störande skuggor är synliga.

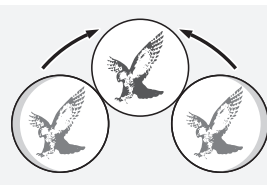
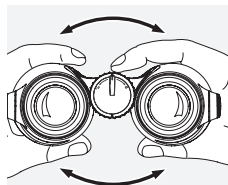

### 3.3 STÄNGA OCH ÖPPNA DIOPTERLÅSET

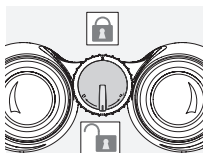

Diopterlåset stängs genom att vrida det 180° medurs. Det öppnas genom att vrida tillbaka det 180° moturs.

### 3.4 DIOPTRIUTJÄMNING

För att få maximal bildkvalitet måste eventuella skillnader i synen mellan höger och vänster öga utjämnas.

#### När synförmågan är lika på båda ögonen:

Om diopterlåset är stängt öppnas det enligt beskrivningen i kapitel 3.3.

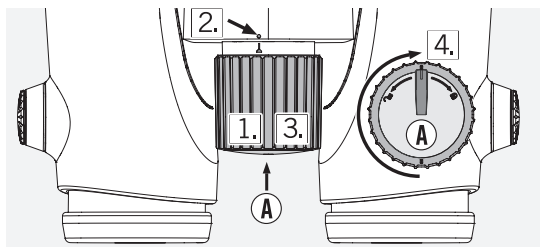

1. Drag ut fokuseringshjulet.
2. Vrid fokuseringshjulet till 0 på dioptriskalan.
3. Tryck in fokuseringshjulet igen.
4. Stäng diopterlåset (se kapitel 3.3).

#### När ögonen har olika synförmåga:

Om diopterlåset är stängt öppnas det enligt beskrivningen i kapitel 3.3.

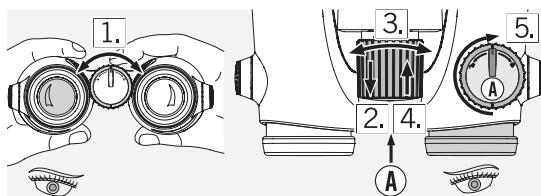

1. Titta genom det vänstra okularet med det vänstra ögat och vrid fokuseringshjulet så att föremålet du tittar på är skarpt.
2. Drag ut fokuseringsringen.
3. Titta på samma föremål genom det högra okularet med det högra ögat och justera tills föremålet är helt skarpt genom att vrida på fokuseringshjulet.
4. Tryck in fokuseringshjulet.
5. Stäng diopterlåset (se kapitel 3.3).

### 3.5 INSTÄLLNING AV BILDSKÄRPAN

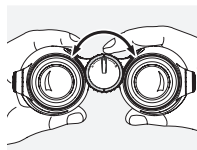

Genom att vrida fokuseringshjulet kan du ställa in skärpan på föremål på mycket nära håll (se tekniska data) och upp till oändligt.

### 4. *TA BORT OBJEKTIVLINSSKYDDET*

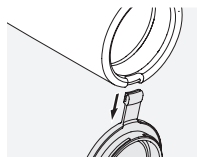

1. Öppna objektivlinsskyddet.
2. Dra objektivlinsskyddet stadigt nedåt.

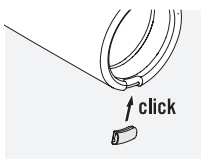

3. Tryck på skyddet på metallringen. Skyddet är inte fast påsatt förrän ett klick hörs.

#### Observera:

Om du vill sätta tillbaka objektivlinsskyddet igen så tryck av skyddet från metallringen med din tumme och upprepa sedan steg 3 med objektivlinsskyddet.

## 5. ALLMÄNNA ANVISNINGAR

### 5.1 SERIENUMMER

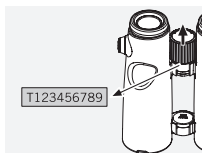

Du finner serienumret till dina EL-glasögon under fokushjulet. För att läsa det måste fokushjulet dras ut.

### 5.2 YTTRELLIGARE INFORMATION



Du hittar omfattande information och tips på: [WWW.SWAROVSKIOPTIK.COM](http://WWW.SWAROVSKIOPTIK.COM).

## 6. SKÖTSEL OCH VÅRD

### 6.1 DUK FÖR LINSPUTSNING

Man kan putsa de mycket känsliga linserna med den medföljande mikrofiberduken. Den passar frontlinsen,

okularlinsen och glasögon. Håll duken ren eftersom smuts kan skada linserna. Om duken blir smutsig kan den tvättas i ljummet tvålatten och lufttorkas. Använd den enbart för att putsa linserna med!

### 6.2 PUTSNING

Vi har konstruerat alla element och ytor så att de inte fordrar mycket skötsel.

För att försäkra sig om att kikaren bibehåller sina optiska egenskaper, bör man hålla linserna rena, dvs. putsa bort smuts, olja och fett. När man putsar linserna, avlägsnar man först större partiklar m.h.a. en optikborste. Efter det andas man på linsen för att åstadkomma en hinna av kondensation och putsar sedan linsen med mikrofiberduken.

De andra ytorna putsas med en mjuk, fuktig duk (men inte den mikrofiberduk man använder till putsning av linserna).

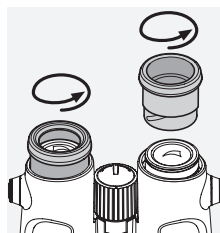

Finns det smuts som är svår att få bort från ögonmusslor-na (t.ex. sand), kan man skruva ut dem och putsa dem var för sig.

### 6.3 FÖRVARING

Förvara tubkikaren på en väl ventilerad och mörk plats.



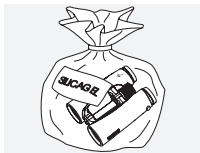

Om tubkikaren blir våt, bör den torka först.

Vid längre förvaring i där luftfuktigheten är hög, som i tropikerna, är en lufttät påse den bästa platsen gärna tillsammans med något fuktabsorberande medel (t.ex. kiselkuler).

## 7. SÄKERHETSFÖRESKRIFTER



Titta aldrig direkt mot solen med instrumentet! Dina ögon kan ta skada!



Titta aldrig genom instrumentet medan du går! Du kan missa något hinder!

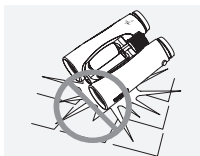

Skydda ditt instrument mot stotar.

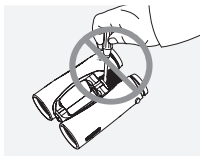

För att garantier skall gälla skall man utföra service och reparationer hos SWAROVSKI OPTIK Absam (Austria) eller SWAROVSKI OPTIK North America.

Alla uppgifter är typiska värden.

Ändringar i utförande och leverans samt tryckfel förbehålles.

*Kiitämme sinua  
SWAROVSKI OPTIK  
tuotteen valinnasta.  
Jos sinulla on kysyt-  
tävää, ota yhteyttä  
SWAROVSKI OPTIK  
jälleenmyyjääsi tai  
suoraan meihin*

WWW.SWAROVSKIOPTIK.COM.

# 1. KATSAUS

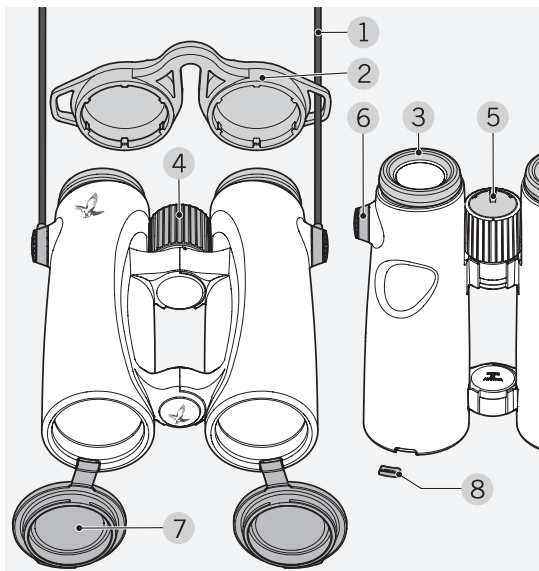

- |                            |                              |
|----------------------------|------------------------------|
| 1 Kantohihna               | 5 Diopterin lukko            |
| 2 Okulaarisuojus           | 6 Hihnan liittimen suojus    |
| 3 Käännettävä silmäsuppilo | 7 Objektiivin suojakansi     |
| 4 Tarkennuspyörä           | 8 Objektiivin linssin suojus |

EL mallien mukana toimitetaan lisäksi:  
Kantolaukku, linssin puhdistuspyyhe.

Hihna ei ole toimitettaessa kiinnitettyä EL mallien. Voit tarpeen mukaan kiinnittää hihnan tai lisävarusteita nopeasti ja helposti.

## 2. HIHNAN KINNITTÄMINEN



Paina painiketta sisäänpäin ja kierä sitä vastapäivään (90°).

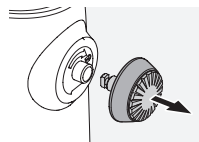

Vedä painike ulos.

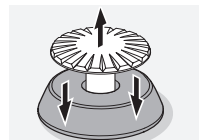

Irrota tappi renkaasta.

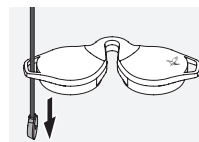

Kun haluat kiinnittää sadesuojan tai muun varusteen, vedä hihna ensin vastaavassa suojuksessa olevan lenkin läpi.

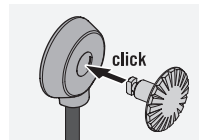

Paina tappia nauhaan, kunnes se naksahtaa.

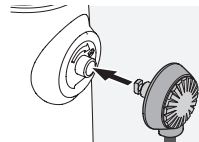

Aseta painike kiikareissa sitä varten olevaan kohtaan.

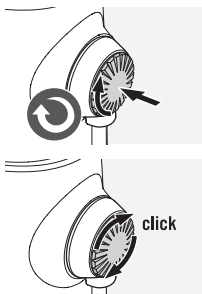

Paina tappia lujasti ja käännä sitä jonkin verran myötäpäivään.

Lopeta tapin painaminen ja jatka sen kiertämistä myötäpäivään, kunnes se naksaa.

#### Huomautus:

Jos tappia ei voi enää kiertää painamatta sitä, se on kiinnittynyt kunnolla paikalleen.

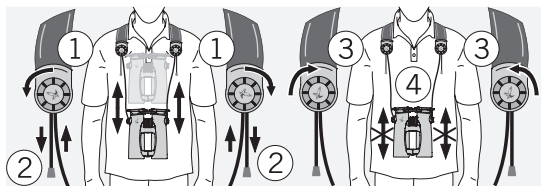
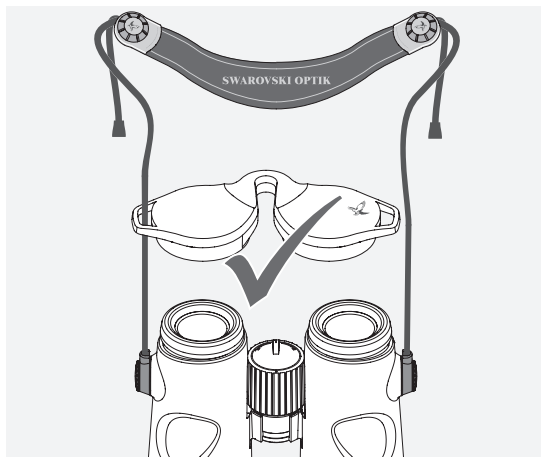

## 3. KÄYTTÖ

### 3.1 KÄÄNNETTÄVÄN SILMÄSUPPILON SÄÄTÖ

Käytössäsi on pääsääntöisesti neljä eri säätöasentoa, joissa silmän ja linssin väli vaihtelee. Voit säätää itse optimaalisen väliin.

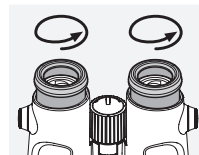

**Asento A:** Lähtöasento ilman silmälasia: Kierrä okulaareja vastapäivään siten, että ne irtoavat kokonaan.

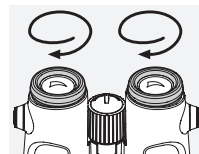

**Asento B:** Lähtöasento silmälasien kanssa: Kierrä kierrettävät okulaarit myötäpäivään vasteeseen asti sisään.

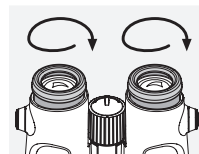

**Asennot C ja D:** Vaihtoehtoiset asennot/väliasennot silmälasien käyttäjille ja silmälasittomille.

### 3.2 SILMÄVÄLIN SÄÄTÖ

Jotta kohde näkyisi yhtenä pyöreänä kuvana, käännä kiikarin kahta puoliskoa siten, että häiritseviä varjoja ei esiinny.

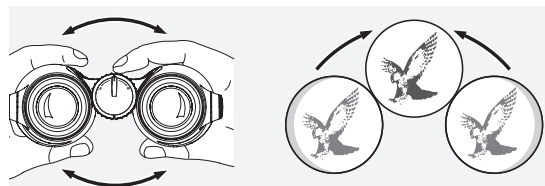

### 3.3 DIOPTERIN LUKON KIIINNITYS JA VAPAUTUS

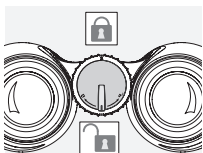

Kiinnitä Diopterin lukko kiinnitetään kääntämällä sitä 180° myötäpäivään. Se vapautetaan kääntämällä sitä 180° vastapäivään.

### 3.4 DIOPTERIN TASAUS

Jotta kuva saadaan niin tarkaksi kuin mahdollista, oikean ja vasemman silmän välinen näöntarkkuuden ero on korjattava.

#### Jos molemmissa silmissä sama näkökyky:

Jos diopterin lukko on kiinni, vapauta se kappale 3.3. kuvatun mukaisesti.

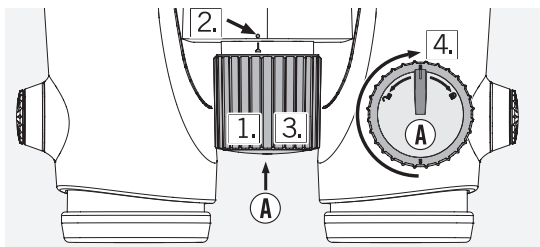

1. Vedä tarkennuspyörä ulos.
2. Aseta voimakkuusasteikko (0) nolnaan kääntämällä tarkennuspyörää.
3. Työnnä tarkennuspyörä takaisin sisään.
4. Diopterin lukon kiinnittäminen (katso kappale 3.3).

#### Jos silmien näkökyvyssä on ero:

Jos diopterin lukko on kiinni, vapauta se kappale 3.3 kuvatun mukaisesti.

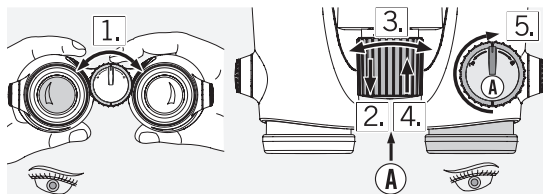

1. Katso vasemmalla silmällä vasemmasta okulaarista ja tarkenna tarkennuspyörästä valittuun kohteeseen.
2. Vedä tarkennuspyörä ulos.
3. Katso nyt samaa kohdetta oikealla silmällä oikeasta okulaarista ja tarkenna uudestaan tarkennuspyörästä kuva optimaalisen selväksi.
4. Paina tarkennuspyörä takaisin sisään.
5. Diopterin lukon kiinnittäminen (katso kappale 3.3).

### 3.5 KUVANTARKKUUDEN SÄÄTÄMINEN

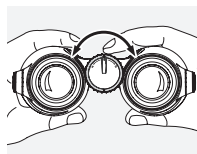

Tarkennuspyörän avulla voidaan säätää kiikarin polttoväliä kohteeseen sopivaksi, vähimmäisetäisyydestä (ks. tekniset tiedot) aina äärettömään asti.

### 4. OBJEktiivin LINSSIN SUOJUKSEN POISTAMINEN

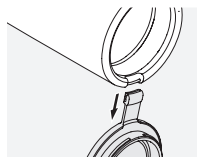

1. Avaa objektiivin linssin suojus.
2. Vedä objektiivin linssin suojusta lujasti alaspäin.

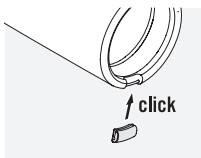

3. Paina kansi metallirenkaan päälle. Paina kansi metallirenkaan päälle. Kansi on kiinnittynyt kun-  
nolla vasta sitten, kun kuuluu nak-  
sahdus.

#### Huomautus:

Jos haluat kiinnittää objektiivin linssin suojuksen uudel-  
leen, paina kansi peukalolla irti metallirenkaasta ja toista  
sitten vaihe 3 objektiivin linssin suojukselle.

## 5. YLEISIÄ OHJEITA

### 5.1 SARJANUMERO

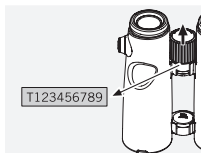

EL-kiikareiden sarjanumero on tar-  
kennuskiekon alla. Jos haluat tark-  
istaa sarjanumeron, kiekko täytyy  
vetää pois.

### 5.2 LISÄTIETOJA



Yksityiskohtaisia tietoja ja neuvoja:  
[WWW.SWAROVSKIOPTIK.COM](http://WWW.SWAROVSKIOPTIK.COM).

## 6. HUOLTO JA HOITO

### 6.1 PUHDISTUSLIINA

Arat linssipinnat voidaan puhdistaa pakkauksessa muka-  
na seuraavalla mikrokuituliinalla. Se käy okulaari-, objek-

tiivi-, ja silmälasilinssille. Pidä liina aina puhtaana koska  
lika voi vaurioittaa linssipintoja. Liinan voi pestä käden-  
lämpöisessä saippuavedessä ja jättää kuivumaan. Käytä  
liinaa ainoastaan linssipintojen puhdistamiseen.

### 6.2 PUHDISTUS

Kaikki elementit ja pinnat on suunniteltu siten, että ne  
kaipaavat mahdollisimman vähän puhdistusta.  
Kiikarisi optinen kirkkaus säilyy kauan kun pidät linssipin-  
nat puhtaina, välttää öljyä ja rasvoja. Kun puhdistat linssi-  
pintoja, poista irtonainen lika ensin optisella linssiharjalla.  
Viimeistele puhdistus henkäisemällä linssipinnalle, ja  
pyyhi tiivistynyt höyrykalvo pois kostealla liinalla.  
Runko on paras puhdistaa pehmeällä, kostealla kankaalla  
(älä käytä tähän puhdistusliinaa).

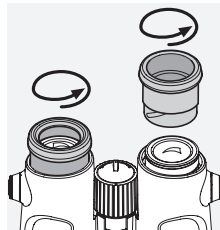

Vaikeasti puhdistettavan lian (esim. hiekka) voi helposti  
huuhdella pois kiertämällä okulaarit irti.

### 6.3 SÄILYTYS

Säilytä kiikari laukussaan, kuivassa paikassa jossa ilman-  
vaihto toimii.



Jos laite on märkä, on se kuivatta-  
va ennen säilöön laittamista.  
Trooppisessa ilmastossa tai kun  
kosteusprosentti on suuri, paras  
säilytystapa on ilmatiivis pakkaus,  
jonka sisälle laitetaan kosteutta  
poistavaa ainetta (esim. kvartsi-  
geeliä).

## 7. HUOLEHDI TURVALLISUUDESTASI



Älä koskaan katso aurinkoon laitteen kanssa! Aurinko saattaa haa-voittaa silmiasi!



Älä koskaan katso laitteen läpi kavellessasi! Saatat kompastua esteisiin!

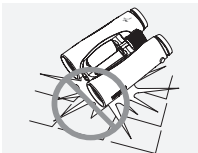

Suojaa laite kolhuilta.

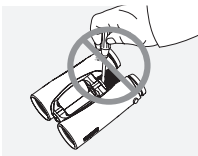

Korjaus ja huolto tapahtuu ainoastaan SWAROVSKI OPTIK Absam (Austria) tai SWAROVSKI OPTIK North America toimesta. Kaikki huolto- ja korjaustyöt muilla kuin alkuperäisillä varaosilla voivat vaikuttaa takuuseen.

Kaikki tiedot ovat yleisarvoja.

Oikeudet muutoksiin mukaan lukien painovirheisiin pidätetään.

*Tak for, at du har  
valgt dette produkt fra  
SWAROVSKI OPTIK.  
I tilfælde af spørgsmål  
bedes du henvende dig  
til din forhandler eller  
direkte til os på*

[WWW.SWAROVSKIOPTIK.COM](http://WWW.SWAROVSKIOPTIK.COM).

# 1. OVERSIGT

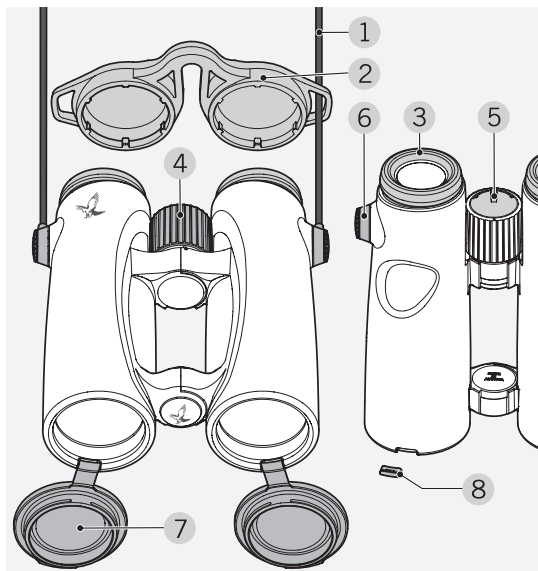

- |                         |                         |
|-------------------------|-------------------------|
| 1 Bærerem               | 5 Dioptri-lås           |
| 2 Regndæksel            | 6 Remforbindelsesdæksel |
| 3 Justerbare øjestykker | 7 Objektivbeskytter     |
| 4 Fokuseringshjul       | 8 Objektivdæksel        |

Desuden leveres EL med:  
Bæretaske, linseklud.

Ved levering er remmen ikke monteret til EL. Du kan nemt og hurtigt montere remmen eller specialtilbehør.

## 2. MONTERING AF REMMEN



Tryk knappen ind, og drej den imod urets retning (90°).

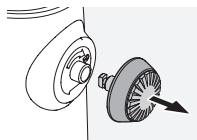

Træk knappen ud.

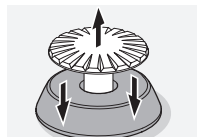

Tag pinden ud af ringen.

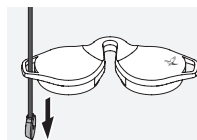

Hvis du vil montere en regnbeskyttelse eller andet tilbehør, skal du først trække remmen gennem løkken i det pågældende dæksel.

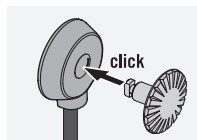

Pres pinden ind i remmen, til den klikker.

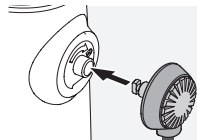

Indsæt knappen i den angivne position på kikkerten.

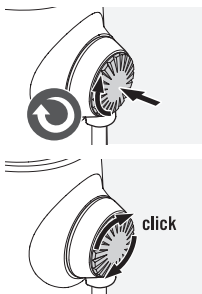

Pres pinden helt ind, og drej den en smule i urets retning.

Slip presset på pinden, og fortsæt med at dreje den i urets retning, til den klikker.

#### Henvisning:

Hvis pinden ikke kan drejes længere uden at presse den, betyder det, at den er monteret sikkert.

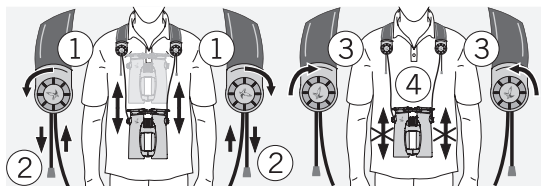
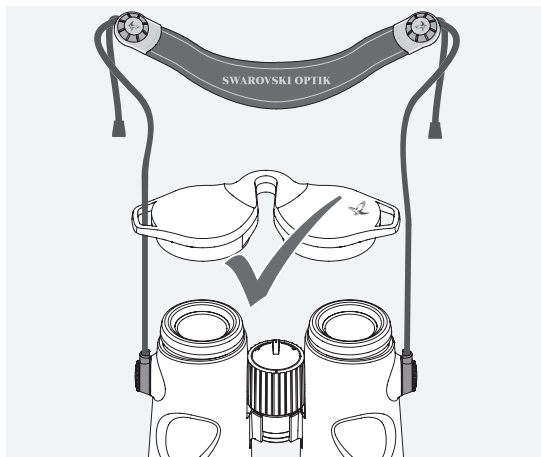

## 3. BETJENING

### 3.1 INDSTILLING AF ØJESTYKKET

Der er fire forskellige indstillingsmuligheder med forskellig afstand mellem øjet og linsen. Du kann indstille den optimale afstand individuelt.

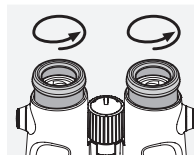

**Pos. A:** Udgangsposition uden briller: Drej øjestykkerne helt ud i retning mod uret.

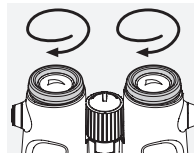

**Pos. B:** Udgangsposition med briller: Drej begge drejelige øjestykker så langt ind som muligt i retning med uret.

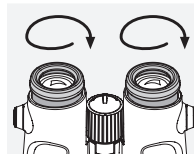

**Pos. C og D:** Alternative positioner og mellempositioner for personer med og uden briller.

### 3.2 INDSTILLING AF ØJENAFSTANDEN

For at kunne se et enkelt, rundt billede vider du begge kikkerthalvdele så langt ud at der ikke optræder generende skygger.

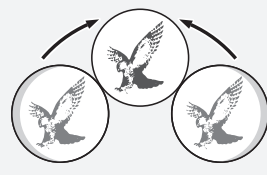
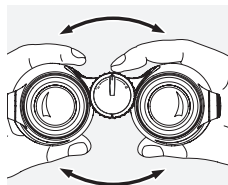



### 3.3 SÅDAN LÅSES OG ÅBNES DIOPTRI-LÅSEN

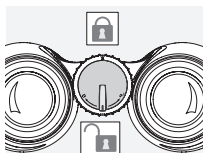

Dioptri-låsen låses ved at dreje den 180° med uret. Drej den 180° mod uret for at åbne den igen.

### 3.4 DIOPTRIUDLIGNING

For at kunne nå frem til det optimale billede må den eventuelle forskel i synsstyrke på det højre og det venstre øje udignes.

#### Anvendelse ved ens synsevne på begge øjne:

Hvis dioptri-låsen er låst, åbn den som beskrevet i kapitel 3.3.

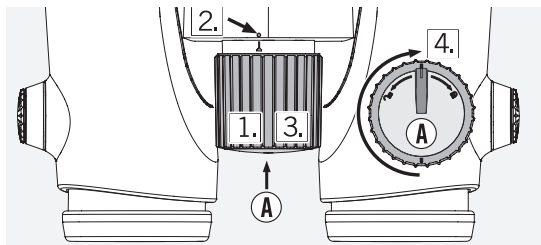

1. Træk fokuseringshjulet ud.
2. Stil dioptrihjulet på „0“ ved at dreje på fokuseringshjulet.
3. Tryk derefter fokuseringshjulet ind igen.
4. Låsning af dioptri-låsen (se kapitel 3.3).

#### Anvendelse ved forskellig synsevne på begge øjne:

Hvis dioptri-låsen er låst, åbn den som beskrevet i kapitel 3.3.

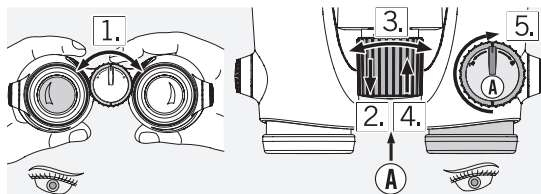

1. Kig med det venstre øje gennem det venstre okular og indstil billedskarpheden for et udvalgt objekt med fokuseringshjulet.
2. Træk fokuseringshjulet ud.
3. Kig nu med det højre øje gennem det højre okular på det samme objekt og indstil den optimale billedskarphed med fokuseringshjulet.
4. Tryk derefter fokuseringshjulet ind igen.
5. Låsning af dioptri-låsen (se kapitel 3.3).

### 3.5 INDSTILLING AF SKARPHED

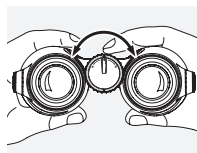

Ved at dreje på fokushjulet kan der indstilles skarpt på hvert objekt fra den korteste afstand (se teknisk datablad) til uendeligt.

### 4. AFTAGNING AF OBJEKTIVDÆKSLET

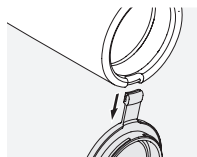

1. Åbn objektivdækslet.
2. Træk fast nedad i objektivdækslet.

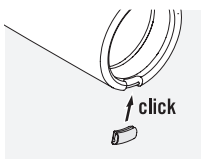

3. Pres hættten fast på metalringen. Hættten er ikke ordentligt monteret, før der høres et klik.

#### Henvisning:

Hvis du vil sætte objektivdækslet på igen, presser du hættten af metalringen med tommelfingeren og gentager trin 3 med objektivdækslet.

## 5. ALMINDELIGE HENVISNINGER

### 5.1 SERIENUMMER

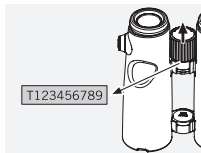

Du finder serienummeret på dine EL-kikkerter under fokuseringshjulet. For at kunne læse det skal fokuseringshjulet trækkes ud.

### 5.2 YDERLIGERE INFORMATION



Du kan finde omfattende informationer og tips på: [WWW.SWAROVSKIOPTIK.COM](http://WWW.SWAROVSKIOPTIK.COM).

## 6. VEDLIGEHOLDELSE OG PLEJE

### 6.1 RENGØRINGSKLUD

Med specialkluden af mikrofibere kan du rengøre selv de mest følsomme overflader af glas. Den er egnet til objek-

tiver, okularer og briller. Hold rengøringskluden ren, da urenheder kan beskadige linsernes overflade. Hvis kluden er snavset, kan du vaske den i håndvarmt sæbevand og lade den lufttørre. Brug den udelukkende til rengøring af glasflader!

### 6.2 RENGØRING

Alle komponenter og overflader er lette at pleje. For varigt at kunne garantere din kikkerts optiske brillans skal du holde glasoverfladerne fri for snavs, olie og fedt. Fjern først de større partikler med en optikpensel for at rengøre optikken. Til den efterfølgende grundige rengøring anbefaler vi, at du ånder let på glasset og rengør det med rengøringskluden. Kikkerthuset plejes bedst med en blød, fugtig pudseklud (brug ikke optik-rengøringskluden).

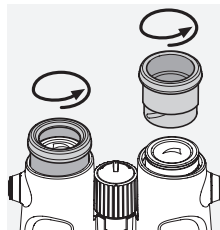

Hvis kikkerten er meget snavset (fx sand), kan øjestykkerne skrues helt af, så det er nemt at gøre okularet rent.

### 6.3 OPBEVARING

Du bør opbevare kikkerten i den tilhørende taske på et godt ventileret sted.



Hvis kikkerten er våd, skal den tørres først.

I tropiske områder eller områder med stor luftfugtighed er det bedste opbevaringssted en lufttæt beholder med et middel, der absorberer fugtigheden (fx silicagel).

## 7. *FOR DIN SIKKERHED*



Kig ikke ind i solen med apparatet!  
Det kan medføre, at dine øjne tager skade!



Brug ikke apparatet, når du går!  
Du kan overse forhindringer!

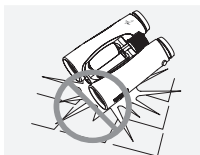

Beskyt apparatet mod stød.

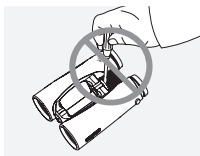

Reparation og servicearbejde må kun udføres af SWAROVSKI OPTIK Absam (Austria) eller SWAROVSKI OPTIK North America og enhver form for arbejde af ikke-autoriserede parter medfører at garantien bortfalder.

*Мы благодарим Вас  
за выбор изделия от  
SWAROVSKI OPTIK.  
Если у Вас возникнут  
вопросы, пожалуйста,  
обращайтесь к нашему  
дилеру в Вашем регионе  
или непосредственно  
на [WWW.SWAROVSKIOPTIK.COM](http://WWW.SWAROVSKIOPTIK.COM).*

Alle angivelser er typiske værdier.

Ret til ændringer mht. udførelse og levering samt trykfejl forbeholdes.

# 1. ОБЗОР

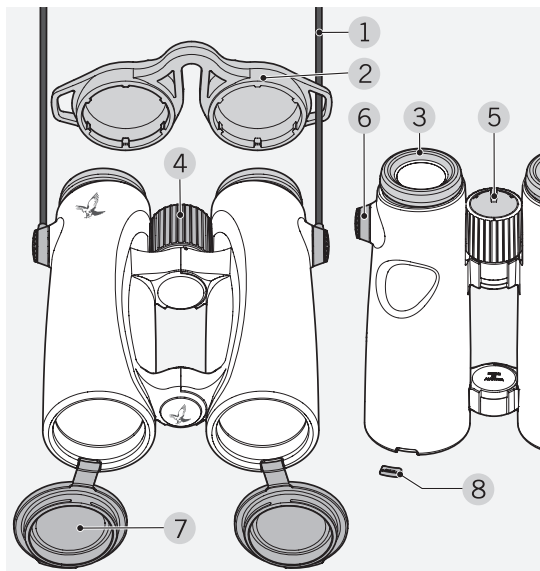

- |                           |                             |
|---------------------------|-----------------------------|
| 1 Ремень для переноски    | 5 Кольцо фиксации диоптрий  |
| 2 Защитная крышка окуляра | 6 Крышка разъема ремня      |
| 3 Наглазники              | 7 Защитная крышка объектива |
| 4 Маховик фокусировки     | 8 Защитная крышка объектива |

Комплектация бинокля EL:  
Сумка для переноски, чистящая салфетка.

На момент поставки ремень к биноклю EL не пристегнут. Быстро прикрепить ремень или другие аксессуары не составляет труда.

## 2. ПРИКРЕПЛЕНИЕ РЕМНЯ



Вдавить кнопку внутрь и повернуть ее против часовой стрелки (90°).

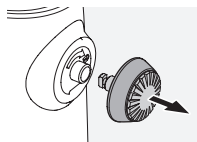

Вытянуть кнопку.

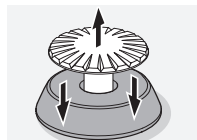

Вытащить штифт из кольца.

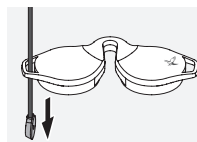

Чтобы прикрепить козырек для защиты от дождя или другой аксессуар, необходимо сначала продеть ремень через петлю в соответствующей крышке.

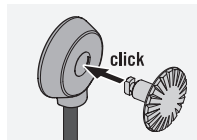

Защелкнуть штифт на ремне.

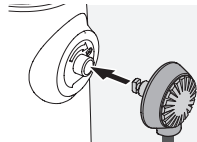

Вставить кнопку в выбранном положении на бинокле.

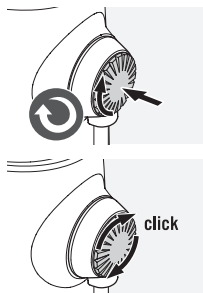

Плотно прижать штифт и повернуть его немного по часовой стрелке.

Отпустить штифт и повернуть его дальше по часовой стрелке до щелчка (приблизительно 1/4 оборота).

#### Примечание:

Если штифт без нажима больше повернуть нельзя, значит, он зафиксировался.

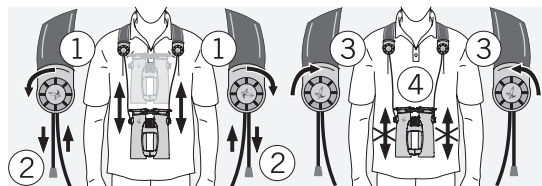
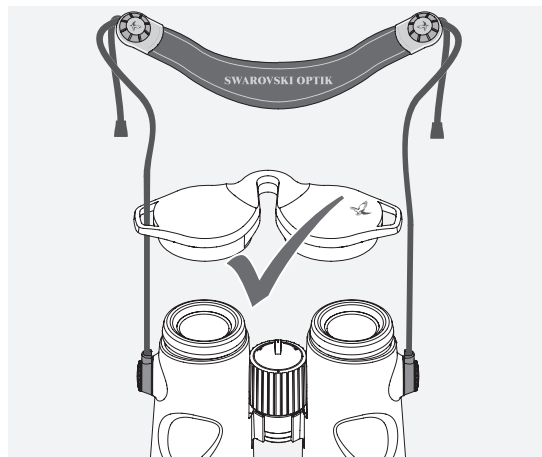

## 3. ЭКСПЛУАТАЦИЯ

### 3.1 РЕГУЛИРОВКА НАГЛАЗНИКОВ

Всего, в вашем распоряжении четыре отдельные позиции, соответствующие различным расстояниям от глаза до линзы. Оптимальное расстояние можно подбирать в индивидуальном порядке.

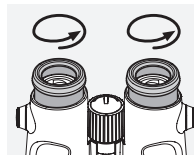

**Поз. А:** Исходная позиция без очков: Полностью выдвиньте наглазники на себя, вращая их против часовой стрелки.

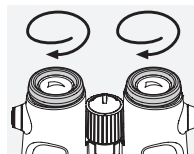

**Поз. Б:** Исходная позиция в очках: Вкрутите оба поворотных наглазника до упора, вращая их по часовой стрелке.

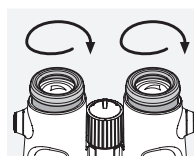

**Поз. В и Г:** Альтернативные позиции, т.е. промежуточные ступени для тех, кто носит и не носит очки.

### 3.2 РЕГУЛИРОВКА МЕЖЗРАЧКОВОГО РАССТОЯНИЯ

Для получения изображения в одной окружности разведите половинки бинокля на такой угол, чтобы исчезли тени и помехи.

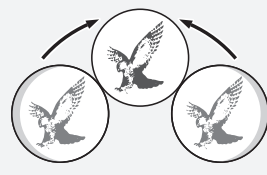
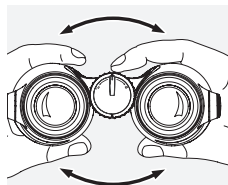

### 3.3 ФИКСАЦИЯ И ОСВОБОЖДЕНИЕ КОЛЬЦА ФИКСАЦИИ ДИОПТРИЙ

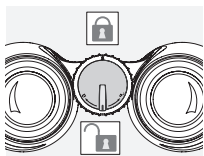

Кольцо фиксации диоптрий фиксируется поворотом на 180° по часовой стрелке. Если его повернуть на 180° против часовой стрелки, оно снова освободится.

### 3.4 ИНТЕРВАЛ ДИОПТРИЙНОЙ НАВОДКИ

Для получения оптимального качества изображения может потребоваться дополнительное выравнивание с учетом разной остроты зрения левого и правого глаза.

#### Использование прибора при равной остроте зрения обоих глаз:

В фиксированном положении кольцо фиксации диоптрий освобождается согласно указанию в разделе 3.3.

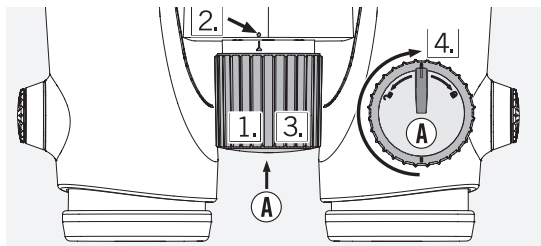

1. Выверните фокусирующий маховичок.
2. Установите шкалу диоптрийной настройки в положение „0“.
3. Задвиньте фокусирующий маховичок обратно.
4. Зафиксируйте кольцо фиксации диоптрий (см. раздел 3.3).

#### Использование прибора при разной остроте зрения левого и правого глаза:

В фиксированном положении кольцо фиксации диоптрий освобождается согласно указанию в разделе 3.3.

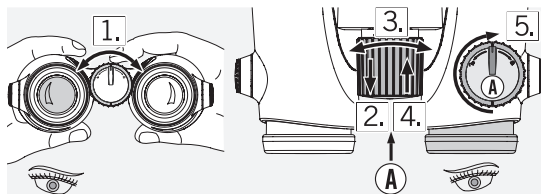

1. Посмотрите левым глазом в левый окуляр и настройте с помощью фокусирующего маховичка необходимую резкость наблюдаемого объекта.
2. Выверните фокусирующий маховичок.
3. Посмотрите правым глазом в правый окуляр и настройте с помощью фокусирующего маховичка необходимую резкость наблюдаемого объекта.
4. Задвиньте фокусирующий маховичок обратно.
5. Зафиксируйте кольцо фиксации диоптрий (см. раздел 3.3).

### 3.5 НАСТРОЙКА РЕЗКОСТИ ИЗОБРАЖЕНИЯ

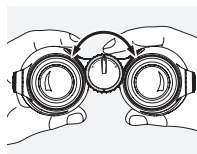

Для настройки резкости изображения объекта с кратчайшего расстояния фокусировки (см. Technical Data Sheet) до бесконечности, просто поверните фокусирующее колесо.

### 4. СНЯТИЕ ЗАЩИТНОЙ КРЫШКИ ОБЪЕКТИВА

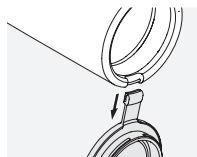

1. Открыть защитную крышку объектива.
2. С усилием потянуть защитную крышку объектива вниз.

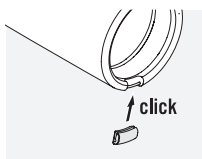

3. Прижать крышку к металлическому кольцу. Крышка плотно прикрепится, если послышится щелчок.

**Указание:**

Если нужно вновь прикрепить защитную крышку объектива, сдвиньте большим пальцем крышку с металлического кольца и повторите действие 3, описанное для защитной крышки объектива.

## 5. ОБЩИЕ УКАЗАНИЯ

### 5.1 СЕРИЙНЫЙ НОМЕР

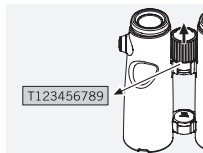

Серийный номер вашего бинокля EL приведен под маховиком фокусировки. Чтобы его увидеть, маховик фокусировки необходимо вытянуть.

### 5.2 ДОПОЛНИТЕЛЬНАЯ ИНФОРМАЦИЯ



Дополнительная информация и советы приведены здесь:  
[WWW.SWAROVSKIOPTIK.COM](http://WWW.SWAROVSKIOPTIK.COM).

## 6. УХОД И ОБСЛУЖИВАНИЕ

### 6.1 ЧИСТЯЩАЯ САЛФЕТКА

С помощью специальной салфетки из микрофазера Вы можете самостоятельно протирать чувствительные поверхности стекол. Она подходит и для объективов, и для окуляров, и для очков. Салфетка должна быть

чистой, иначе загрязнения на ее поверхности могут стать причиной повреждения стекол. Если салфетка испачкана, ее можно постирать в теплом мыльном растворе с последующей сушкой на воздухе. Ее следует применять исключительно для ухода за стеклами оптических приборов!

### 6.2 УХОД ЗА ОПТИЧЕСКИМ ПРИБОРОМ

Конструкция всех элементов и поверхностей изделия обеспечивает легкий уход.

Для сохранения хороших оптических свойств бинокля в течение продолжительного времени поверхности оптических элементов следует содержать в чистоте, не допуская попадания на них грязи, жиров и масел. При загрязнении оптики с ее поверхности сначала с помощью специальной кисточки удаляют крупные частицы.

Для последующий глубокой чистки рекомендуется слегка подышать на стекло, а затем протереть его чистой салфеткой.

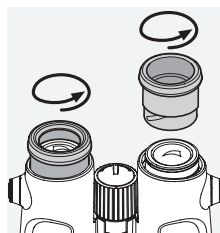

Загрязнения на корпусе лучше всего удалять при помощи влажной мягкой ткани (не используйте с этой целью чистящую салфетку для оптики). При сильном загрязнении (например, песком) наглазники можно полностью вывернуть, что делает их чистку еще проще.

### 6.3 ХРАНЕНИЕ

Рекомендуется хранить бинокль в чехле в хорошо проветриваемом месте.

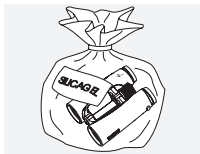

При попадании влаги на корпус бинокль перед использованием необходимо высушить.

В тропиках и в регионах с повышенной влажностью идеальное место хранения – герметичная емкость с абсорбентом влаги (силикагелем).

## 7. ДЛ Я ВАШЕЙ БЕЗОПАСНОСТИ



Ни в коем случае не смотреть через прибор на солнце! Это может стать причиной повреждения Вашего зрения!



Ни в коем случае не смотреть в бинокль во время ходьбы! Вы можете не заметить препятствие и споткнуться об него!

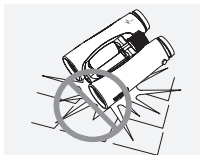

Оберегайте Ваш прибор от ударов.

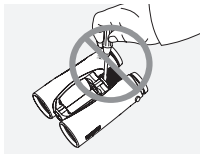

Ремонт и обслуживание должны осуществляться только либо SWAROVSKI OPTIK Absam (Австрия) или SWAROVSKI OPTIK Северная Америка. Любые работы неуполномоченной стороной приводят к потере гарантии.

Все параметры являются типовыми.

Производитель оставляет за собой право изменять конструкцию и комплект поставки, он не несет ответственности за возможные опечатки.

## ГАРАНТИЕ

Мит diesem SWAROVSKI OPTIK Produkt haben Sie ein hochwertiges Qualitätserzeugnis erworben, für das wir eine weltweit gültige Garantie von 10 Jahren ab Kauf gemäß folgenden Bedingungen gewähren:

Beim Auftreten von Material- und/oder Fertigungsfehlern übernehmen wir für die gesamte Laufzeit der Garantie die Materialkosten, wobei wir uns vorbehalten, das Gerät oder den defekten Teil nach eigenem Ermessen instandzusetzen oder auszutauschen. Während der ersten fünf Jahre übernehmen wir zusätzlich auch die Kosten für die Arbeit.

Durch die Garantie wird die gesetzliche Gewährleistungspflicht nicht eingeschränkt.

Bei Änderung der Produktpalette behalten wir uns das Recht vor, defekte Geräte zu reparieren oder durch gleichwertige zu ersetzen.

Die Garantie gilt nicht bei Reparaturen durch einen nicht von uns autorisierten Servicedienst und bei Schäden, die durch unsachgemäßen Gebrauch verursacht wurden; ebenso nicht für mittelbare oder unmittelbare Schäden, die durch Defekte am Gerät entstanden sind. Weiters sind von der Garantie alle Ausstattungsteile ausgeschlossen, die einem natürlichen Verschleiß unterliegen, wie Augenmuscheln, Tragriemen, Behältnisse, Armierungen etc.

Die Garantie hat nur dann Gültigkeit, wenn dieses Garantie/Service-Dokument am Kauftag vom Fachhändler ordnungsgemäß mit Datum, Stempel und Unterschrift versehen worden ist.

Im Garantiefalle sowie auch zur Vornahme von Service- und/oder Reparaturarbeiten übergeben Sie bitte das Gerät samt diesem Garantie/Service-Dokument Ihrem SWAROVSKI OPTIK Fachhändler oder senden es, frei Haus, direkt an unsere Adresse. Geräte, denen dieses Garantie/Service-Dokument nicht beigegeben ist, werden grundsätzlich kostenpflichtig repariert. Die Retoursendung, versichert (Transportmittel nach unserer Wahl), erfolgt im Falle von Garantiereparaturen gratis, ansonst gegen Berechnung. Bei Versand ins Ausland gehen eventuelle ausländische Zoll- bzw. Fiskalabgaben zu Lasten des Empfängers.

Diese Garantie wird von SWAROVSKI OPTIK KG, Absam, Österreich, gegeben. Gerichtsstand ist Innsbruck; es gilt österreichisches Recht.

Sofern in einzelnen Ländern andere Garantien/Gewährleistungen (gesetzliche oder freiwillige) zugesagt sind, müssen diese vom jeweiligen Importeur bzw. Fachhändler erfüllt werden. SWAROVSKI OPTIK KG, Absam, Österreich, kann dafür nur eintreten, sofern eine gesetzliche Pflicht dazu besteht.



## WARRANTY

In procuring this optical product from SWAROVSKI OPTIK you now own a top-quality instrument for which we grant a worldwide warranty of 10 years from the date of purchase in accordance with the following conditions:

If defects in material and/or workmanship appear, we will take over material costs for the entire warranty period. We reserve the right in such instances to repair or replace the instrument or the defective part at our discretion. During the first five years we will take over the costs for materials and work.

This guarantee in no way limits the statutory warranty obligations.

In the event that the range of products is changed, we reserve the right to repair defective instruments or to replace them with those of equal value.

We undertake no liability for repairs carried out by a repair shop which has not been authorized by us, nor for damages caused by improper use, nor for direct or indirect damages brought about by defects on the instrument. In addition, all parts are excluded from the warranty which are subject to natural wear, such as eye cups, carry straps, cases, armouring, etc.

This warranty is valid only when this warranty/service document has been duly dated, stamped and signed by the Authorized dealer on the day of purchase.

In a warranty case and as well for service and/or repair work please present the instrument to your authorized SWAROVSKI OPTIK dealer together with this warranty/service document or send it, delivery-free, directly to our address. Instruments sent without the warranty/service document enclosed will be repaired and the costs charged to the customer. The return shipment of the instrument, insured (means of transport at our discretion), is free of charge in the case of repairs covered under warranty, otherwise charged to the customer. For shipments to foreign countries any foreign customs duties or fiscal charges are charged to the recipient.

This warranty is given by SWAROVSKI OPTIK KG, Absam, Austria. The place of jurisdiction is Innsbruck; Austrian law applies.

Insofar as other guarantees/warranties (whether legally or voluntary) are pledged in individual countries, these must be fulfilled by the respective importer or authorized dealer. SWAROVSKI OPTIK KG, Absam, Austria, can therefore accept liability only when a legal obligation exists to do so.

### Remarks for the United States of America:

For warranty services all products purchased in the United States, our only warranty authorized service is through SWAROVSKI OPTIK North America. For further information please call 1-800-426-3089.

## GARANTIE

En achetant cet instrument d'optique de SWAROVSKI OPTIK, vous venez de faire l'acquisition d'un produit de qualité supérieure pour lequel nous vous accordons, à compter de la date d'achat, une garantie internationale de 10 ans stipulée comme suit :

En cas de défaut dans la matière et/ou de vice de fabrication, nous nous chargeons pour toute la durée de validité de la garantie des frais afférents aux matières tout en nous réservant toute-fois le droit de décider s'il convient de réparer ou d'échanger l'instrument ou la partie défectueuse. Les cinq premières années, nous prenons par ailleurs également en charge les coûts de main d'œuvre.

La garantie de conformité légale n'est pas limitée par la garantie du produit.

En cas de modification du programme de fabrication, nous nous réservons le droit de réparer les instruments défectueux ou de les remplacer par des instruments qualitativement équivalents.

La garantie n'est valable ni en cas de réparations ayant été effectuées par quiconque d'autre que l'un de nos services après-vente agréés ni en cas de dommages dus à une utilisation impropre ; elle n'est pas davantage valable en cas de dommages directs ou indirects consécutifs à une détérioration de l'instrument. Sont par ailleurs exclues de la garantie toutes les pièces d'équipement soumises à une usure naturelle telles que bonnettes, bandoulières, étuis, armatures, etc.

La garantie n'est valable que si la date d'achat, le cachet et la signature du revendeur figurent en bonne et due forme sur la carte de garantie/service.

En cas de service de garantie ou de travaux de réparation et/ou d'entretien, remettre l'appareil accompagné du document garantie/service au revendeur SWAROVSKI OPTIK ou envoyer directement l'appareil franco domicile à notre adresse. Les appareils qui ne seront pas accompagnés de cette carte de garantie/service ne pourront pas être réparés gratuitement. L'expédition retour de la marchandise, couverte par une assurance (avec moyen de transport de notre choix), est gratuite dans le cas de réparations effectuées sous garantie, contre facturation dans le cas où les prétentions à la garantie sont exclues. En cas d'expédition à l'étranger, les éventuelles taxes douanières ou fiscales sont à la charge du destinataire.

Cette garantie est accordée par SWAROVSKI OPTIK KG, Absam, Autriche. Le tribunal compétent en cas de litige est celui d'Innsbruck; la loi appliquée est la loi autrichienne.

A supposer que d'autres garanties/prestation de garantie (légales ou facultatives) soient accordées dans certains pays, il faut qu'elles soient fournies par l'importateur ou le commerçant spécialisé respectif. SWAROVSKI OPTIK KG, Absam, Autriche, ne peut être tenu pour responsable que si la loi l'y oblige.

## GARANZIA

Con questo prodotto ottico SWAROVSKI OPTIK Lei ha acquistato uno strumento di qualità e gran pregio per il quale offriamo una garanzia valida in tutto il mondo della durata di 10 anni a decorrere dall'acquisto sulla base delle condizioni seguenti.

Se insorgessero difetti nel materiale o difetti di fabbricazione, ci facciamo carico dei costi di materiale per l'intero periodo di validità della garanzia, riservandoci di riparare o sostituire lo strumento o la parte difettosa a nostro giudizio. Durante i primi cinque anni ci facciamo carico dei costi della manodopera.

Durante la garanzia l'obbligo di garanzia legale non verrà limitato.

In caso di variazione della gamma di produzione ci riserviamo il diritto di riparare lo strumento difettoso o di sostituirlo con uno equivalente.

Non ci assumiamo alcuna responsabilità per riparazioni effettuate da un servizio non da noi autorizzato, per danni causati da uso improprio, nonché per danni diretti o indiretti causati da difetti dell'apparecchio.

Oltre a ciò non assumiamo alcuna responsabilità per parti sottoposte ad usura naturale, come paraluce per occhi, spallaccio, custodie, armature, ecc.

La garanzia vale solo se questo certificato di garanzia/assistenza tecnica è stato, nel giorno dell'acquisto, regolarmente datato, timbrato e firmato dal rivenditore specializzato.

Nel caso di garanzia nonché di lavori di riparazione o di assistenza tecnica consegnate l'apparecchio insieme a questo certificato di garanzia/assistenza tecnica al Vostro rivenditore d'ottica SWAROVSKI OPTIK oppure spedite, franco domicilio, direttamente al nostro indirizzo. Gli apparecchi che non sono accompagnati da questo certificato di garanzia/assistenza tecnica vengono sempre riparati a spese del cliente. La spedizione di ritorno, assicurata (il mezzo di trasporto è a nostra scelta), non comporta alcun costo nel caso di riparazioni con certificato di garanzia; in caso contrario le spese vanno a carico del cliente. Nel caso di spedizioni all'estero, eventuali costi doganali o fiscali esteri vanno a carico del destinatario.

Questa garanzia viene assicurata da SWAROVSKI OPTIK KG, Absam, Austria. Il foro competente è Innsbruck; vige la costituzione austriaca.

Nel caso vengano offerte nei singoli paesi altre garanzie/prestazioni di garanzia (stabilite per legge o volontariamente) questo devono venire soddisfatte dai rispettivi importatori o rivenditori specializzati. La SWAROVSKI OPTIK KG, Absam, Austria può assumersi questo impegno solo se sussiste un obbligo fissato per legge.

## GARANTÍA

Con este producto de SWAROVSKI OPTIK usted ha adquirido un instrumento de excelente calidad. Concedemos una garantía de 10 años a partir de la fecha de la compra y con validez en el mundo entero conforme a las condiciones siguientes:

De surgir defectos de material o de fabricación, nosotros asumimos los costes de material durante el plazo entero de la garantía, nos reservamos no obstante el derecho a reparar o cambiar a discreción el instrumento o la pieza defectuosa. Durante los primeros cinco años asumimos además los costes del trabajo que se requiera.

La garantía del producto no limitará bajo ningún concepto las obligaciones de la garantía legal obligatoria.

Al modificar nuestra gama de productos, nos reservamos el derecho a reparar los aparatos defectuosos o a sustituirlos por uno equivalente.

La garantía no cubre las reparaciones realizadas por personas no autorizadas por nosotros ni los daños que se hayan producido por un manejo inadecuado del instrumento; tampoco cubre los daños directos o indirectos causados por defectos del aparato. Quedan también excluidas de la garantía aquellas piezas del equipamiento que están expuestas a un desgaste natural, como las gomas de los oculares, las correas, los estuches, la cubierta exterior, etc.

La garantía tendrá vigencia tan sólo cuando este certificado de garantía/servicio haya sido debidamente cumplimentado con la fecha, el sello y la firma por parte del vendedor el día de la compra.

En el caso de aplicación de la garantía, o cuando se requieran trabajos de servicio o reparación, le rogamos se sirva llevar el instrumento junto con el presente certificado de garantía/servicio a su distribuidor especializado de SWAROVSKI OPTIK o enviarnos directamente a nuestro domicilio. Cuando los instrumentos no estén acompañados por el presente documento de garantía/servicio se cobrarán los gastos de reparación. El reenvío, asegurado, (el medio de transporte es de nuestra elección), será gratis en el caso de las reparaciones garantizadas. De lo contrario, será facturado. En los envíos al extranjero el destinatario corre con los gastos eventuales por concepto de aduana o gravámenes extranjeros.

Esta garantía la concede SWAROVSKI OPTIK KG, Absam, Austria. El lugar de jurisdicción es Innsbruck y rige el derecho austriaco.

Cuando en algún país se hayan otorgado otras garantías o prestaciones de la garantía (legales o voluntarias), éstas deberán ser cumplidas por el respectivo importador y/o distribuidor. SWAROVSKI OPTIK KG, Absam, Austria será responsable tan sólo cuando exista un compromiso legal en ese sentido.

## GARANTIE

Met dit product van SWAROVSKI OPTIK hebt u een hoogwaardig kwaliteitsfabrikaat gekocht, waarvoor wij onder volgende voorwaarden een wereldwijd geldige garantie van 10 jaar vanaf aankoop verlenen:

Bij het optreden van materiaal- en/of fabricagefouten dragen wij voor de complete looptijd van de garantie de materiaalkosten, waarbij wij ons het recht voorbehouden het instrument of het defecte onderdeel naar eigen goeddunken te repareren of te vervangen. Gedurende de eerste vijf jaar dragen wij ook de arbeidskosten.

Door de garantie wordt de wettelijke vrijwaringplicht niet beperkt.

Bij wijziging van het productengamma behouden wij ons het recht voor defecte instrumenten te repareren of door gelijkwaardige te vervangen.

De garantie geldt niet bij reparaties door een niet door ons geautoriseerde servicedienst en bij schade die door onvakkundig gebruik veroorzaakt is; evenmin voor directe of indirecte schade die door defecten aan het instrument is ontstaan. Bovendien zijn van de garantie alle uitrustingsonderdelen uitgesloten die aan natuurlijke slijtage onderhevig zijn, zoals oogkleppen, draagriemen, houders, ommantelingen, enz.

De garantie is alleen geldig, als dit garantie-/servicedocument op de dag van aankoop door de vakhandelaar zoals voorgeschreven van datum, stempel en handtekening is voorzien.

Overhandig in een garantiegeval en voor de uitvoering van service- en/of reparatiewerkzaamheden het instrument a.u.b. samen met dit garantie-/servicedocument aan uw SWAROVSKI OPTIK vakhandelaar of stuur het franco thuis direct naar ons adres. Instrumenten zonder dit garantie-/servicedocument worden principieel met verplichte betaling van de kosten gerepareerd. Het terugzenden, verzekerd (transportmiddel is onze keuze), vindt in geval van een garantiereparatie gratis, anders tegen verrekening van kosten plaats. Bij verzending naar het buitenland gaan eventuele buitenlandse douane- resp. belastingheffingen ten laste van de ontvanger.

Deze garantie wordt door SWAROVSKI OPTIK KG, Absam, Oostenrijk, verleend. De bevoegde rechtbank is Innsbruck, geldig is Oostenrijks recht.

Indien in sommige landen andere garanties/vrijwaringen (wettelijke of vrijwillige) toegezegd zijn, moet hieraan door de betreffende importeur resp. vakhandelaar worden voldaan. SWAROVSKI OPTIK KG, Absam, Oostenrijk, kan hiervoor alleen opkomen, voorzover hiertoe een wettelijke plicht bestaat.

## GARANTI

Du har nu införskaffat ett optiskt instrument från SWAROVSKI OPTIK som är av högsta kvalitet och för vilket en världsomfattande garanti på 10 år gäller från inköpsdatum enligt följande villkor:

Om det framkommer defekter gällande material och/eller framställningsfel, täcker vi materialkostnaderna för hela garantitiden. Vi förbehåller oss i dessa fall rätten att reparera, ersätta hela instrumentet eller defekta delar såsom det passar oss bäst. De fem första åren ersätter vi både material och arbetskostnader.

Genom denna garanti begränsas inte de lagliga rättigheterna.

Då produkturvalet förändras förbehåller vi oss rätten att reparera defekta instrument eller ersätta dem med andra av lika värde.

Vi tar inget ansvar för reparationer utförda av en av oss icke- auktoriserad verkstad, inte heller för skador uppkomna genom felaktigt bruk, inte heller för direkta eller indirekta skador som uppkommit genom defekter hos instrumentet. Garantin gäller inte heller de delar som slits på naturlig väg, såsom ögonmusslor, bärremmar, fodral, ytbeläggning, etc.

Garantin är i kraft endast då detta garantibevis blivit korrekt daterat, stämplat och underskrivet av en auktoriserad återförsäljare på försäljningsdagen.

I garantifall och för service och/eller underhåll lämna in instrumentet till en auktoriserad SWAROVSKI OPTIK återförsäljare tillsammans med detta garantibevis eller skicka dem, gratis, direkt till vår adress. Instrument som skickats utan garantibevis repareras och faktureras kunden. Den försäkrade återförsändelsen (leveranssättet är upp till oss), är gratis då garantin täcker reparationerna, i annat fall faktureras de kunden. För leverans utomlands faktureras eventuella tullavgifter och kostnader mottagaren.

Garantin är given av SWAROVSKI OPTIK KG, Absam, Österrike. Myn-dighetsområdet är Innsbruck; Österrikisk lag gäller.

Gällande andra garantier (oberoende av om lagliga eller frivilliga) i olika länder, måste dessa uppfyllas av resp. importör eller auktoriserad återförsäljare. SWAROVSKI OPTIK KG, Absam, Österrike, kan acceptera ansvar enbart då legal skyldighet att göra så existerar.

Om instrumentet inte importerats av leg. importör förbehåller vi oss rätten att fakturera behandlingskostnaderna till fullt belopp.

## TAKUU

Olet hankkinut todella laadukkaan SWAROVSKI OPTIK-tuotteen, jolla ostopäivästä lukien on 10 vuoden kansainvälinen takuu. Takuehdot:

Jos laitteessa ilmenee materiaali/työ virhe, SWAROVSKI OPTIK KG vastaa materiaalikustannuksista takuun koko voimassaoloajan. Kyseisissä tapauksissa SWAROVSKI OPTIK KG varaa oikeuden joko korjata tai vaihtaa laite tai viallinen osa harkintansa mukaan. Ensimmäisten viiden takuvuoden ajan Swarovski vastaa sekä materiaali että työ-  
kustannuksista.

Tämä takuu ei rajoita lainmukaisia takuuvollisuuksia.

Tapauksissa, joissa tuotevalikoima on muuttunut, SWAROVSKI OPTIK KG varaa oikeuden joko korjata viallinen laite tai vaihtaa se samanarvoiseen tuotteeseen.

SWAROVSKI OPTIK KG ei ota mitään veloitteita korjauksista, jos kyseessä ei ole SWAROVSKI OPTIK KG:n valtuuttama korjaaja, eikä vioista jotka ovat aiheutuneet virheellisestä käytöstä eikä myöskään laitevian aiheuttamasta suorasta tai epäsuorasta vahingosta. Lisäksi takuu ei koske osia, jotka käytössä altistuvat normaalille kulumiselle, esim. okulaarit, kantohihna, laukku, pintamateriaali jne.

Takuu on voimassa vain jos valtuutettu myyjä on ostopäivänä täyttänyt takuukortin asianmukaisesti: tuotenumero, päiväys, myyjän leima.

Takuu ja muiden korjausten ja/tai huoltojen yhteydessä esitä tämä takuukortti valtuutetulle SWAROVSKI OPTIK myyjälle tai toimita laite rahtivapaasti suoraan meille. Jos laite toimitetaan korjaukseen/huoltoon ilman takuukorttia, laite korjataan ja kulut veloitetaan asiakkaalta. Jos kyseessä on takuukorjaus laite lähetetään takaisin vakuutettuna (toimitustapa on Swarovskin päätettävissä) veloituksetta, muutoin lähetyskulut veloitetaan asiakkaalta. Ulkomaan lähetyksissä mahdolliset tulli- ja verokulut veloitetaan vastaanottajalta.

Takuun myöntäjä on SWAROVSKI OPTIK KG, Absam, Itävalta. Oikeudenkäyttöpaikka on Innsbruck; Itävallan lakien mukaisesti.

Jos yksittäisissä maissa myönnetään muita takuita tai vakuuksia (lainmukaisia tai vapaaehtoisia), niistä on vastuussa maahantu-oija tai valtuutettu jälleenmyyjä. SWAROVSKI OPTIK KG, Absam, Itävalta si-toutuu vastuuseen ainoastaan kun lakien mukaiset veloitteet ovat olemassa.

Jos laite ei ole Suomessa valtuutetun maahantuojan maahantuontia, pidätämme oikeuden veloittaa korjauksesta syntyneet käsittelykustannukset täysimääräisenä.

## GARANTI

Dit førsteklases produkt fra SWAROVSKI OPTIK er udstedt med 10 års garanti fra købsdatoen i hele verden i henhold til følgende betingelser:

Hvis der optræder materiale- og/eller produktionsfejl, overtager vi garantien for materialeomkostningerne under hele garantiens gyldighedsperiode, hvorved vi forbeholder os retten til efter eget skøn at istandsætte eller udskifte apparatet eller den defekte del. I de første fem år overtager vi derudover arbejdsomkostningerne.

Den lovbestemte garantiforpligtelse indskrænkes ikke gennem garantien.

Ved ændring af produktprogrammet forbeholder vi os ret til at reparere defekte apparater eller udskifte dem med apparater af tilsvarende kvalitet.

Garantien gælder ikke for reparationer, som er gennemført af et serviceværksted, der ikke er autoriseret af os, og ved beskadigelser der er opstået som følge af usagkyndig brug; og heller ikke ved indirekte eller direkte beskadigelser, som er opstået på grund af defekter på apparatet. Desuden omfatter garantien ikke udstyrsdele, som er udsat for naturligt slid, eksempelvis øjestykker, bæreremme, beholdere, armeringer osv.

Garantien er kun gyldig, hvis dette garanti/service-bevis udfyldes på forskriftsmæssig vis af forhandleren på købsdagen med dato, stempel og underskrift.

I tilfælde af garantikrav såvel som foretagelse af service- og eller reparationsarbejder skal du overgive apparatet samt garanti/service-beviset til din SWAROVSKI OPTIK-forhandler, eller sende det direkte, frit i hus, til vores adresse. Hvis dette garanti/service-bevis ikke er vedlagt apparatet, reparerer det grundlæggende omkostningspligtigt. Retursendingen, forsikret (transportmiddel efter vores valg), er gratis i tilfælde af reparationer, som er omfattet af garantien. Ellers sker den mod beregning. Eventuelle udenlandske told- eller skatteafgifter ved forsendinger til udlandet skal betales af modtageren.

Denne garanti udstedes af SWAROVSKI OPTIK KG, Absam, Østrig. Værneting er Innsbruck; der anvendes østrigsk ret.

Såfremt der i enkelte lande gælder andre garantier (lovbestemte eller frivillige), skal de opfyldes af den pågældende importør eller forhandler.

SWAROVSKI OPTIK KG, Absam, Østrig, indtræder i sådanne tilfælde kun, hvis det er en lovmæssig forpligtelse.

## ГАРАНТИЯ

Приобретая настоящее изделие фирмы SWAROVSKI OPTIK, Вы получаете высококачественный продукт, на который дается мировая гарантия сроком на 10 лет с момента продажи при условии соблюдения следующих правил:

В случае обнаружения производственного брака и/или материального дефекта в период гарантийного срока производитель берет на себя все возникающие в данной связи материальные затраты, по собственному усмотрению принимая решение о замене или ремонте дефектного узла или прибора. В течение первых пяти лет гарантийного срока производитель также берет на себя оплату рабочего времени на ремонт прибора.

Предоставление гарантии не ведет к уменьшению объема установленных законом гарантийных обязательств производителя.

При изменении ассортимента продукции мы можем отремонтировать дефектный прибор или заменить его на аналогичный.

Применение гарантии исключается, если ремонт выполнен в неавторизованном с прибор вышел из строя в результате ненадлежащего применения, возникли прямые или косвенные убытки в результате обнаружения у прибора дефектов. Гарантийные обязательства не распространяются на аксессуары, подверженные естественному износу, например наглазники, подвесные ремни, футляры, армирующие покрытия и т.д.

Гарантия на прибор признается лишь при наличии гарантийного талона, заполненного в день покупки, на котором имеется подпись и штамп торговой организации, и указана дата продажи.

При наступлении гарантийного случая, а также для проведения ремонта и/или сервисного обслуживания прибор вместе с гарантийным талоном передается местному дилеру компании SWAROVSKI OPTIK или направляется в адрес производителя наложенным платежом. При отсутствии гарантийного талона ремонт выполняется только за плату. После выполнения гарантийного ремонта доставка прибора осуществляется бесплатно с обязательным страхованием отправления (способ доставки по выбору производителя), в иных случаях владелец прибора возмещает стоимость ремонта и доставки. При необходимости доставки прибора за пределы Австрии оплата таможенных и иных сборов осуществляется за счет получателя.

Настоящая гарантия выдается компанией SWAROVSKI OPTIK KG, Абсам, Австрия. Место рассмотрения споров – Иннсбрук; действует австрийское законодательство.

В случае если в других странах законодательно или добровольно приняты и действуют иные условия гарантии, то импортер или дистрибьютор в данной стране обязан их выполнять. Компания SWAROVSKI OPTIK KG, Абсам, Австрия, может отвечать по этой гарантии лишь, если это закреплено на законодательном уровне.